

**KERAMA MARAZZI**



2022

**ГЕНЕРАЛЬНЫЙ  
КАТАЛОГ**

GENERAL  
CATALOGUE

2022

**ГЕНЕРАЛЬНЫЙ  
КАТАЛОГ**

GENERAL  
CATALOGUE

# БЫТЬ ПЕРВЫМИ — В НАШЕМ ХАРАКТЕРЕ

Являясь одним из крупнейших производителей декоративно-отделочных материалов в Европе, KERAMA MARAZZI входит в число лидеров глобального рынка керамики. Наш бизнес охватывает весь процесс производства и дистрибуции, от собственных глиняных карьеров до фирменных магазинов в десятках городов.

Свою историю мы ведём с 1988 года и уже более 30 лет вдохновляем почитателей нашей продукции на стильные перемены. Все эти годы компания сохраняет уверенную позицию лидера по инновациям, с неизменно высоким уровнем предлагаемых решений — в разных сегментах, для различных задач.

Год за годом потребители предпочитают именно наши настенную плитку и керамический гранит — об этом в том числе говорит звание «Марка №1», которое мы многократно подтвердили. Национальный успех сопровождается международным признанием: продукция KERAMA MARAZZI представлена в 34 странах, включая Западную и Восточную Европу, а также государства Азии и Северной Америки.

## LEADERSHIP IS IN OUR CHARACTER

One of the Europe's largest decorative and finishing material manufacturers, KERAMA MARAZZI is proud to be among the global ceramics market leaders. Our activities encompass the entire production and distribution process, from our own clay quarries to branded stores in dozens of cities.

Established in 1988, we have been inspiring our consumers to change their interior styles for more than 30 years now. Whether in terms of innovations and solutions offered for the most diverse segments and tasks, we have long maintained a confident position as a leader.

Our wall tiles and porcelain gres have been favoured by the consumers for decades. This is evidenced by the well-deserved "Brand No. 1" award, which we have repeatedly won. Domestic success is further enhanced by international recognition: KERAMA MARAZZI products are presented in 34 countries in Western and Eastern Europe, Asia and the North America.

# БУДУЩЕЕ ОТРАСЛИ – В НАШИХ ИННОВАЦИЯХ

Позиция лидера обязывает быть первыми во всём, что связано с выпуском керамической продукции. Этому способствуют тесные связи с Италией: наши технологии, значительная часть специалистов и даже культура производства имеют итальянские корни, что помогает обеспечивать наших потребителей материалами по-настоящему европейского уровня.

Ежегодно компания выделяет значительные средства на самое современное оснащение своих фабрик. В их состав входят мега-производства керамической плитки и керамического гранита, единственная в своем роде творческая фабрика декоративных элементов, собственный завод сантехники, а также инновационные линии по выпуску материалов сверхкрупных форматов.

Искренняя любовь к керамике и новаторский подход – в основе всего, что мы делаем. На производствах KERAMA MARAZZI креативность, характерная для индивидуального создания керамики, соединена с технологиями, дающими возможность ежегодно выпускать более 43 миллионов м<sup>2</sup> керамической плитки и керамического гранита\*.

## INNOVATIVE VISION IS OUR IMPACT ON THE INDUSTRY

It's our leadership that makes us remain the trendsetters in everything related to the ceramic product manufacturing. It is facilitated by close ties with Italy. As all our technologies, many of our experts and even our manufacturing culture have Italian roots. This ensures that our consumers enjoy a truly European quality of ceramic materials.

By investing heavily into updating and upgrading our equipment, we keep pace with the progress. What makes our production unique is the super-factories for ceramic tiles and porcelain gres, a one-of-a-kind creative factory for decorative elements, an own sanitary ware facility, as well as cutting-edge production lines for extra-size materials.

A strong passion for ceramics and innovative vision are at the core of everything we do. At KERAMA MARAZZI we have succeeded in combining the craftsman-like creative style with the latest technologies enabling an annual production of more than 43 million sq. m of ceramic tiles and porcelain gres\*.





## ДЕЛИТЬСЯ ОПЫТОМ — В НАШИХ ПРАВИЛАХ

KERAMA MARAZZI — это не только производства, впечатляющие своим масштабом и уровнем оснащённости, но и торговые точки по всей России и за её пределами. Сейчас наша розничная сеть насчитывает более 370 фирменных магазинов. И каждый — настоящий центр компетенций, связанных с отделочными материалами и дизайном интерьеров.

Здесь покупатели получают детальную консультацию и полное сопровождение заказов, которые комплектуют и доставляют точно в срок. Помимо керамической отделки, в розничной сети представлены сантехника, мебель для ванных и обои под брендом KERAMA MARAZZI. Решения для разных интерьерных зон можно сразу оценить на эскизном проекте.

Корпоративным клиентам в магазинах подберут современные керамические материалы для проектов любого масштаба. Помимо этого, в каждом крупном городе действуют отделы, специализирующиеся на работе с архитекторами, строителями и девелоперами. Такой уровень сервиса на сегодняшний день уникален для отрасли.

## SHARING EXPERIENCE IS OUR RULE

Apart from high-capacity state-of-the-art manufacturing facilities, KERAMA MARAZZI also boasts hundreds of outlets throughout Russia and abroad. Today, our retail chain totals more than 370 branded stores. Each of them offers comprehensive consultancy services for finishing materials and interior design solutions.

This is where customers are advised on design and estimate, with end-to-end support for their orders to be batched and delivered on time. In addition to ceramic finishes, our stores offer sanitary ware, bathroom furniture and even branded wallcovering by KERAMA MARAZZI. Preliminary design concepts enable viewing the potential solutions for various interior zones on-the-spot.

Corporate clients are offered tailor-made solutions for projects of any scale. Besides, our special departments in every major city work in close touch with architectural firms, design bureaus and construction companies. At the moment, our level of service is unique to the market.





## ВСЕ ФОРМАТЫ И СТИЛИ – В НАШЕМ АССОРТИМЕНТЕ

Продуктовое предложение KERAMA MARAZZI опережает самые смелые ожидания. Общее количество видов плитки, керамического гранита, мозаики и декоративных элементов исчисляется тысячами. Наш выбор более чем разнообразен по стилям и форматам: от классики до модерна, от мини до СУПЕРМАКСИ и керамических ковров, от материалов для домашних интерьеров до решений, рассчитанных на проектное использование.

Ежегодно компания создаёт и выпускает объёмные каталоги новых продуктов. Их презентация становится важным событием керамического рынка. Наши коллекции сочетают разнообразие мировых культур – итальянской, французской, испанской, скандинавской – и дизайнерские тренды, за которыми внимательно следит российско-итальянская команда специалистов KERAMA MARAZZI.

Активное развитие сразу нескольких продуктовых направлений подтверждает наш статус поставщика комплексных решений в отделке и обустройстве. В ванной комнате керамические покрытия соседствуют с санкерамикой, мебелью и смесителями KERAMA MARAZZI. В жилых помещениях вместе с плиткой используются фирменные обои, позволившие компании освоить новые пространства и рыночные ниши.

## ALL SIZES, SHAPES & STYLES ARE IN OUR RANGE

The offer of products by KERAMA MARAZZI is beyond the wildest expectations. The total range of tiles, porcelain gres, mosaics and decorative elements includes thousands of items. The variety of our selection is unimaginable: from classic to modern, from mini to SUPERMAXI and ceramic carpets, from home interiors to turnkey large-scale solutions.

Year after year, the company compiles and releases impressive catalogues of new products, with their presentations becoming notable events for the ceramic market. Our collections blend together the diversity of world cultures – Italian, French, Spanish, Scandinavian – and contemporary design trends, closely monitored by the Russian-Italian team of KERAMA MARAZZI experts.

By elaborating various product lines at once, we have secured our status as a supplier of integrated solutions in finishing and furnishing. In the bathroom, our ceramic coatings are complemented by KERAMA MARAZZI sanitary ware, furniture and faucets. In other rooms, KERAMA MARAZZI tiles go along with our branded wallcovering, which has enabled the company to expand its horizons and enter new market niches.



## ЗАБОТА ОБ ЭКОЛОГИИ — В НАШЕЙ ПРИРОДЕ

Как и тысячелетия назад, в основе керамической плитки — обожжённая глина, кварцевый песок и другие натуральные компоненты. Для глазурованных продуктов это ещё и глазурь, состав которой очень близок к стеклу. Плитка KERAMA MARAZZI соответствует всем критериям экологичной отделки: керамические материалы не горят, не содержат токсичных материалов, могут быть полностью переработаны для повторного использования.

Керамическое производство — одно из самых экологичных. Мы обрабатываем природные материалы в бережном цикле, который не связан с выбросами опасных веществ: в атмосферу из труб уходит только водяной пар. На предприятиях KERAMA MARAZZI успешно применяются энергосберегающие технологии и решения, делающие производственные процессы максимально безопасными для окружающей среды.

Экологичность керамических материалов KERAMA MARAZZI подтверждена несколькими независимыми международными организациями. В России KERAMA MARAZZI является первой компанией на керамическом рынке, кто опубликовал свою экологическую декларацию (EPD). Она подтверждает корпоративную эко-ответственность компании и считается одним из самых важных документов в сфере «зелёного» строительства.

## GREEN THINKING IS IN OUR NATURE

Like ages ago, ceramic tiles are basically made from clay, quartz sand and other natural ingredients. The composition of glazed items include glaze as well, which is much like glass. Ceramic tiles by KERAMA MARAZZI are an eco-friendly finish in every way: non-combustible, non-toxic, completely recyclable.

Ceramics is arguably the most environmentally friendly industry. We process natural materials carefully and delicately, without emitting hazardous pollutants into the atmosphere — nothing but water vapours. KERAMA MARAZZI enterprises leverage advanced energy-saving technologies and solutions to make manufacturing as safe as possible for the environment.

KERAMA MARAZZI commitment to sustainability has been attested by multiple independent international organizations. KERAMA MARAZZI is the first company in the Russia's ceramic market to publish its Environmental Product Declaration (EPD). This document, pivotal to the 'green' construction, certifies the company's eco-friendly policy.



<b>MILANO</b>	<b>18</b>	<b>ИСПАНСКАЯ ФИЕСТА</b>	<b>116</b>	<b>МЕЧТЫ О ПАРИЖЕ</b>	<b>200</b>	<b>НЕАПОЛИТАНСКАЯ КОЛЛЕКЦИЯ</b>	<b>328</b>	
FIESTA DE ESPAÑA		MONFORTE Monforte	40x120	118	ГРЕНЕЛЬ Grenelle	30x89,5 - 60x60	202	
ДЖАРДИНИ Giardini	40x120 · 60x60	20	ПРАДО Prado	40x120	124	РУАЯЛЬ Royal	30x89,5	206
ГРЕППИ Greppi	40x120 · 60x60	24	ЭСКОРИАЛ Escorial	40x120 - 40,2x40,2	130	ТУРНОН Tournon	30x89,5	208
ЛАМБРО Lambro	40x120	32	ГРАН-ВИА Gran Via	30x89,5 - 60x60	134	АЛЬМА Alma	30x60	210
БУОНАРРОТИ Buonarroti	30x89,5 · 60x60	38	РАВАЛЬ Raval	30x89,5 - 29x33,4	136	БУЛОНЬ Boulogne	60x120	212
СЕМПИОНЕ Sempione	30x89,5	42	ЛИНАРЕС Linares	30x60	140	ВЕРСАЛЬ Versailles	30x60 - 30x30	214
БАМБУ Bamboo	30x60	46	ГИНАРДО Guinardo	30x60	142	МАРСО Marceau	30x60	218
ВЕЛАСКА Velasca	30x60 · 60x60	48	МАРИТИМОС Maritimos	30x60	144	САД МОНЕ Jardin de Monet	30x60	222
КАРЕЛЛИ Carelli	30x60 · 60x60	50	ДИАГОНАЛЬ Diagonal	25x75	146	БАГАТЕЛЬ Bagatelle	25x40 - 40,2x40,2	224
БЕЗАНА Besana	25x75 · 50,2x50,2	54	РАМБЛА Rambla	25x75 - 8,5x28,5 - 20x23,1	148	ГРАН ПАЛЕ Grand Palais	25x40 - 50,2x50,2	226
МОРАНДО Morando	25x75	58	АУЛЕНСИЯ Auencia	25x40	150	ПАНТЕОН Pantheon	25x40 - 40,2x40,2	230
ТЕАТРО Teatro	25x75 · 50,2x50,2	60	СИЯНИЕ Radiance	25x40 - 40,2x40,2	152	СОРБОННА Sorbonne	25x40 - 50,2x50,2	234
БОРРОМЕО Borromeo	25x40	64	АЛЬКАЛА Alcalá	20x50	156	ТРОКАДЕРО Trocadero	25x40 - 40,2x40,2	238
ЛОМБАРДИЯ Lombardia	25x40	66	ПАРАЛЛЕЛЬ Parallel	20x50	160	КАНТРИ ШИК Country Chic	20x50 - 9,9x40,2	240
АУЛЕНТИ Aulenti	20x50	70	ЗИМНИЙ САД Winter Garden	15x40	162	БАККАРА Baccarat	20x30 - 30x30	244
КУЗАНИ Cusani	20x50	72	ЛИРИЯ Liria	15x40 - 40,2x40,2	164	ЛЮТЕЦИЯ Lutetia	20x30 - 30x30	246
СТЕЛЛИНЕ Stelline	20x50 · 40,2x40,2	74	<b>ПЛОЩАДЬ ИСПАНИИ</b>			ТУАРИ Thoiry	20x30	248
БРЕРА Brera	20x30 · 20x20	78	Plaza de España	15x40 - 29x33,4	166	АНЬЕТ Agnettes	20x23,1	250
ВИСКОНТИ Visconti	20x30 · 20x20	80	СИБЕЛЕС Cibeles	15x40	170	ЛАФАЙЕТ Lafayette	20x23,1	252
ТУРАТИ Turati	20x30	82	ФЛОРАЛЬ Floral	15x40 - 40,2x40,2	172	АТЕЛЬЕ Atelier	20x20	254
АТЕЛЛАНИ Atellani	20x23,1	84	<b>АРАБЕСКИ АЙВЕРУ</b>			БЛАНШЕ Blanche	20x9,9	256
КАМПИОНЕ Campione	20x20 · 30x30	86	Arabesques Aivero	26x30	174	ОЛИМПИА Olimpia	20x9,9	258
ПОНТИ Ponti	20x20	88	<b>АРАБЕСКИ МАЙОЛИКА</b>			ВЕНСЕН Vincennes	15x40	260
СТЕММА Stemma	20x20 · 24x24	90	Arabesques Majolica	26x30	176	ОРСЭ Orsay	15x40 - 40,2x40,2	262
КАСТИЛЬОНИ Castiglioni	15x40	94	<b>АРАБЕСКИ ГЛЯНЦЕВЫЙ</b>			ПИКАРДИ Picardy	15x15	264
СПИГА Spiga	15x40	96	Arabesques shiny	26x30	180	КЛЕМАНСО Clemenceau	15x15 - 7,4x15	266
ВИТРАЖ Vitrage	15x15	98	<b>АРАБЕСКИ КОТТО</b>			МОНПАРНАС Montparnasse	8,5x28,5	270
НАВИЛЬИ Navigli	15x15	100	Arabesques Cotto	26x30	182	МОНРУЖ Montrouge	12x10,4	272
ГРАФФИТИ Graffiti	9,9x20	102	ЗАКАТ Sunset	8,5x28,5	184	ТЮРЕН Turenne	12x10,4	274
СФОРЦА Sforza	9,9x20	104	МАКАРЕНА Macarena	20x23,1	186	ДЕГРЕ Degre	9,8x9,8	276
ДАРСЕНА Darsena	8,5x28,5	106	ПАРК РОЗ Rose Garden	20x20	188	ПРОВАНС Provence	9,8x9,8	276
ДОРАТО Dorato	8,5x28,5	108	БАРИО Barrio	15x15	190			
ТЕЗОРО Tesoro	8,5x28,5	110	ЛОНГОРИЯ Longoria	15x15	192			
МОНТАНЕЛЛИ Montanelli	7,4x15	112	САЛИНАС Salinas	15x15	194			
ТОРТОНА Tortona	7,4x15	114	АЛЬБА Alba	9,8x9,8	196			
			АЛЬКАСАР Alcazar	7,4x15	198			
						<b>ВЕНЕЦИЯ - САНКТ ПЕТЕРБУРГ</b>	<b>278</b>	
						TWO VENICES		
						КОНТАРИНИ Contarini	30x89,5 - 60x60 - 30x30	280
						АСТОРИЯ Astoria	25x75 - 50,2x50,2	284
						БОРСАРИ Borsari	25x75 - 50,2x50,2	286
						<b>ГОРОД НА ВОДЕ</b>		
						City on the Water	25x75 - 50,2x50,2	288
						МЕРЛЕТТО Merletto	25x40 - 30x30	292
						ФОСКАРИ Foscarì	25x40 - 30x30	294
						РЕЗИДЕНЦИЯ Residence	20x50 - 50,2x50,2	296
						АЛЕКСАНДРИЯ Alexandria	20x30 - 20x9,9 - 30x30	300
						ЗОЛОТОЙ ПЛЯЖ Golden Beach	20x30 - 29,8x29,8 - 30x30	302
						ЛЕТНИЙ САД Summer Garden	20x30 - 20x9,9 - 40,2x40,2	306
						БУРАНЕЛЛИ Buranelli	20x23,1	251, 310
						САФЬЯН Saffian	15x40 - 40,2x40,2	312
						ВИЧЕНЦА Vicenza	20x23,1 - 15x15 - 7,4x15	314
						МУРАНО Murano	7,4x15	318
						МАТТОНЕ Mattone	8,5x28,5	320
						ВЯЗ Elm	29,8x29,8	322
						КАСТЕЛЛО Castello	29,8x29,8	324
						БРЕНТА Brenta	20x23,1	326
						<b>НЕАПОЛИТАНСКАЯ КОЛЛЕКЦИЯ</b>	<b>328</b>	
						NEAPOLITAN COLLECTION		
						МАЙОРИ Maiori	30x89,5	330
						ВИРДЖИЛИАНО Virgilliano	30x60	334
						КАПОДИМОНТЕ Capodimonte	30x60	338
						ЛАУРИТО Laurito	25x40 - 24x24	342
						ФОРМИЕЛЛО Formiello	20x50 - 50,2x50,2	346
						<b>ВИЛЛА ФЛОРИДИАНА</b>		
						Villa Floridiana	20x30 - 30x30	348
						КАПРИ Capri	20x20	350
						БЕЛЬКАНТО Bel Canto	15x40	352
						ВИЛЛАНЕЛЛА Villanella	15x40	354
						АВЕЛЛИНО Avellino	15x15 - 7,4x15	356
						АМАЛЬФИ Amalfi	9,8x9,8	360
						<b>ПАЛИТРА</b>	<b>362</b>	
						PALETTE		
						ГАРМОНИЯ Harmony	30x30	364
						СТОКГОЛЬМ Stockholm	20x50 - 20x20	366
						<b>БОЛЬШОЕ ПУТЕШЕСТВИЕ</b>		
						Grand Tour	20x20	368
						<b>КОШКИ-МЫШКИ</b>		
						Cat and Mouse	20x20	370
						КАЛЕЙДОСКОП Kaleidoscope	20x20	371, 372
						БЕЛЬКАНТО Bel Canto	15x40	376
						ВИЛЛАНЕЛЛА Villanella	15x40	376
						ГРАНЬЯНО Gragnano	15x15 - 7,4x15	378
						КЛЕМАНСО Clemanceau	7,4x15	380
						АККОРД Accord	8,5x28,5	382
						БАТТЕРФЛЯЙ Butterfly	8,5x28,5	384
						ГАММА Scale	8,5x28,5	386
						АНВЕР Anver	30,1x30,1	388
						ТЕМАРИ Temari	29,8x29,8	390
						<b>BRICK PLUS</b>	<b>394</b>	
						ТРАКАЙ Trakai	8,5x28,5	396
						ШЕННОН Shannon	8,5x28,5	402
						АМСТЕРДАМ Amsterdam	6x28,5	404
						БРЮССЕЛЬ Brussels	9,8x9,8 - 24x24	406
						ВУДСТОК Woodstock	6x28,5	410
						МАРРАКЕШ Marrakesh	6x28,5	412
						СИЕНА Siena	7,4x15	414
						ДОВИЛЬ Deauville	9,9x40,2	416
						<b>УНИВЕРСАЛЬНЫЕ ВСТАВКИ</b> Universal Inserts	<b>418</b>	
						БОРДЮРЫ «КАРАНДАШ» Borders «Pencil»	424	
						<b>ТЕХНИЧЕСКАЯ ИНФОРМАЦИЯ</b>	<b>430</b>	
						Technical information		



## КЕРАМИЧЕСКАЯ ПЛИТКА ДЛЯ СТЕН | CERAMIC TILE FOR WALL

<b>40x120</b>		
ГРЕППИ	Greppi	24
ДЖАРДИНИ	Giardini	20
ЛАМБРО	Lambro	32
МОНФОРТЕ	Monforte	118
ПРАДО	Prado	124
ЭСКОРИАЛ	Escorial	130

<b>30x89,5</b>		
БУОНАРРОТИ	Buonarroti	38
ГРАН-ВИА	Gran Via	134
ГРЕНЕЛЬ	Grenelle	202
КОНТАРИНИ	Contarini	280
МАЙОРИ	Maiori	330
РАВАЛЬ	Raval	136
РУАЛЬ	Royal	206
СЕМПИОНЕ	Sempione	42
ТУРНОН	Tournon	208

<b>15x89,5</b>		
ГРАН-ВИА	Gran Via	134

<b>30x60</b>		
АЛЬМА	Alma	210
БАМБУ	Bambo	46
БУЛОНЬ	Boulogne	212
ВЕЛАСКА	Velasca	48
ВЕРСАЛЬ	Versailles	214
ВИРДЖИЛИАНО	Virgilliano	334
ГИНАРДО	Guinaldo	142
КАПОДИМОНТЕ	Capodimonte	338
КАРЕЛЛИ	Carelli	50
ЛИНАРЕС	Linares	140
МАРИТИМОС	Maritimos	144
МАРСО	Marceau	211, 218
САД МОНЕ	Jardin de Monet	222

<b>25x75</b>		
АСТОРИЯ	Astoria	284
БЕЗАНА	Besana	54
БОРСАРИ	Borsari	286
ДИАГОНАЛЬ	Diagonal	146
ГОРОД НА ВОДЕ	City on the Water	288
МОРАНДО	Morando	58
РАМБЛА	Rambra	148
ТЕАТРО	Teatro	60

<b>25x40</b>		
АУЛЕНЦИЯ	Aulencia	150
БАГАТЕЛЬ	Bagatelle	224
БОРРОМЕО	Borromeo	64
ГРАН ПАЛЕ	Grand Palais	226
ЛАУРИТО	Laurito	342
ЛОМБАРДИЯ	Lombardia	66
МЕРЛЕТТО	Merletto	292
ПАНТЕОН	Pantheon	230
СИЯНИЕ	Radiance	152
СОРБОННА	Sorbonne	234
ТРОКАДЕРО	Trocadero	238
ФОСКАРИ	Foscari	294

<b>20x50</b>		
АЛЬКАЛА	Alcala	156
АУЛЕНТИ	Aulenti	70
ГОРОДСКИЕ ЦВЕТЫ	City Flowers	366
КАНТРИ ШИК	Country Chic	240
КУЗАНИ	Cusani	72
ПАРАЛЛЕЛЬ	Parallel	160
РЕЗИДЕНЦИЯ	Residence	296
СТЕЛЛИНЕ	Stelline	74
СТОКГОЛЬМ	Stockholm	366
ФОРМИЕЛЛО	Formiello	346

<b>26x30</b>		
АРАБЕСКИ АЙВЕРУ	Arabesques Aivero	174
АРАБЕСКИ ГЛЯНЦЕВЫЙ	Arabesques shiny	180
АРАБЕСКИ МАЙОЛИКА	Arabesques Majolica	176
АРАБЕСКИ КОТТО	Arabesques Cotto	182

<b>20x30</b>		
АЛЕКСАНДРИЯ	Alexandria	300
БАККАРА	Baccarat	244
БРЕРА	Brera	78
ВИЛЛА ФЛОРИДИАНА	Villa Floridiana	348
ВИСКОНТИ	Visconti	80
ЗОЛОТОЙ ПЛЯЖ	Golden Beach	302
ЛЕТНИЙ САД	Summer Garden	306
ЛЮТЕЦИЯ	Lutetia	246
ТУАРИ	Thoiry	248
ТУРАТИ	Turati	82

<b>20x23,1</b>		
АНЬЕТ	Agnettes	250
АТЕЛЛАНИ	Atellani	84
БАГАТЕЛЬ	Bagatelle	224
БУРАНЕЛЛИ	Buranelli	251, 310
ЛАФАЙЕТ	Lafayette	252
МАКАРЕНА	Macarena	186
МАРИТИМОС	Maritimos	144
РАМБЛА	Rambra	148

<b>20x20</b>		
АЛЬБА	Alba	196
АТЕЛЬЕ	Atelier	254
БОЛЬШОЕ ПУТЕШЕСТВИЕ	Grand Tour	368
КАЛЕЙДОСКОП	Kaleidoscope	370, 372
КАМПИОНЕ	Campione	86
КАПРИ	Capri	350
КОШКИ-МЫШКИ	Cat and Mouse	370
ПАРК РОЗ	Rose Garden	188
ПОНТИ	Ponti	88
СТЕММА	Stemma	90

<b>20x9,9</b>		
АЛЕКСАНДРИЯ	Alexandria	300
БЛАНШЕ	Blanche	256
ГРАФФИТИ	Graffiti	102
ЗОЛОТОЙ ПЛЯЖ	Golden Beach	302
ЛЕТНИЙ САД	Summer Garden	306
ОЛИМПИА	Olimpia	258
СФОРЦА	Sforza	104

<b>15x40</b>		
БЕЛЬКАНТО	Bel Canto	97, 352, 377
ВЕНСЕН	Vincennes	260
ВИЛЛАНЕЛЛА	Villanella	261, 354, 376
ЗИМНИЙ САД	Winter Garden	162
КАСТИЛЬОНИ	Castiglioni	94
ЛИРИЯ	Liria	164
ОРСЭ	Orsay	262
ПЛОЩАДЬ ИСПАНИИ	Plaza de España	166
САФЬЯН	Saffian	312
СИБЕЛЕС	Cibeles	170
СПИГА	Spiga	96
ФЛОРАЛЬ	Floral	172

<b>15x15</b>		
АВЕЛЛИНО	Avellino	356
БАРИО	Barrio	190
ВИТРАЖ	Vitrage	98
ВИЧЕНЦА	Vicenza	314
ГРАНЬЯНО	Gragnano	378
КЛЕМАНСО	Clemenceau	266, 380
ЛОНГОРИЯ	Longoria	192
МУРАНО	Murano	318
НАВИЛЬИ	Navigli	100
ПИКАРДИ	Picardy	264
САЛИНАС	Salinas	194

<b>7,4x15</b>		
АВЕЛЛИНО	Avellino	356
АЛЬКАСАР	Alcazar	198
ВИЧЕНЦА	Vicenza	314
ГРАНЬЯНО	Gragnano	378
КЛЕМАНСО	Clemenceau	266, 380
МУРАНО	Murano	318
ТОРТОНА	Tortona	114

<b>8,5x28,5</b>		
АККОРД	Accord	382
БАТТЕРФЛЯЙ	Butterfly	384
ГАММА	Scale	386
ДАРСЕНА	Darsena	106
ДОРАТО	Dorato	108
ЗАКАТ	Sunset	184
МАТТОНЕ	Mattone	320
МОНПАРНАС	Montparnasse	270
РАМБЛА	Rambra	148
ТЕЗОРО	Tesoro	110
ТРАКАЙ	Trakai	396
ШЕННОН	Shannon	402

<b>6x28,5</b>		
АМСТЕРДАМ	Amsterdam	404
ВУДСТОК	Woodstock	410
МАРРАКЕШ	Marrakesh	412

<b>7,4x15</b>		
МОНТАНЕЛЛИ	Montanelli	112
СИЕНА	Siena	414

## КЕРАМИЧЕСКИЙ ГРАНИТ | PORCELAIN GRES

Больше серий – в каталоге «Керамический гранит 2022»  
Please find more series in catalogue «Porcelain gres 2022»

<b>60x60</b>		
БУОНАРРОТИ	Buonarroti	38
ВЕЛАСКА	Velasca	48
ГРАН-ВИА	Gran Via	134
ГРЕНЕЛЬ	Grenelle	202
ГРЕППИ	Greppi	24
ДЖАРДИНИ	Giardini	20
КАРЕЛЛИ	Carelli	50
КОНТАРИНИ	Contarini	280
МОНТЕ ТИБЕРИО	Monte Tiberio	129, 147, 207, 209, 211
ПАРАЛЛЕЛЬ	Parallel	160

<b>50,2x50,2</b>		
АСТОРИЯ	Astoria	284
БЕЗАНА	Besana	54
БОРСАРИ	Borsari	286
ГОРОД НА ВОДЕ	City on the Water	288
ГРАН ПАЛЕ	Grand Palais	226
РЕЗИДЕНЦИЯ	Residence	296
СОРБОННА	Sorbonne	234
ТЕАТРО	Teatro	60
ФОРМИЕЛЛО	Formiello	346

<b>40,2x40,2</b>		
БАГАТЕЛЬ	Bagatelle	224
ЛЕТНИЙ САД	Summer Garden	306
ЛИРИЯ	Liria	164
ОРСЭ	Orsay	262
ПАНТЕОН	Pantheon	230
САФЬЯН	Saffian	312
СИЯНИЕ	Radiance	152
СТЕЛЛИНЕ	Stelline	74
ТРОКАДЕРО	Trocadero	238
ФЛОРАЛЬ	Floral	172
ЭСКОРИАЛ	Escorial	130

<b>30x30</b>		
АЛЕКСАНДРИЯ	Alexandria	300
БАККАРА	Baccarat	244
ВЕРСАЛЬ	Versailles	214
ВИЛЛА ФЛОРИДИАНА	Villa Floridiana	348
ВИРДЖИЛИАНО	Virgilliano	334
ВИЧЕНЦА	Vicenza	314
ГАРМОНИЯ	Harmony	147, 364
ГРЕНЕЛЬ	Grenelle	202
ЗОЛОТОЙ ПЛЯЖ	Golden Beach	302
КАМПИОНЕ	Campione	86
КОНТАРИНИ	Contarini	280
МАЙОРИ	Maiori	330
МЕРЛЕТТО	Merletto	292
ФОСКАРИ	Foscari	294

<b>29x33,4</b>		
ПЛОЩАДЬ ИСПАНИИ	Plaza de España	166
РАВАЛЬ	Raval	136

<b>12x10,4</b>		
МОНРУЖ	Montrouge	272
ТЮРЕН	Turenne	274

<b>9,9x9,9</b>		
АЛЬБА	Alba	196
АМАЛЬФИ	Amalfi	360
БРЮССЕЛЬ	Brussels	406
ДЕГРЕ	Degre	276
КАПРИ	Capri	350
ПРОВАНС	Provence	276

<b>9,9x40,2</b>		
ДОВИЛЬ	Deauville	416

<b>30,1x30,1</b>		
АНВЕР	Anver	388

<b>29,8x29,8</b>		
ВЯЗ	Elm	322
ЗОЛОТОЙ ПЛЯЖ	Golden Beach	302
КАСТЕЛЛО	Castello	324
ТЕМАРИ	Temari	390

<b>6,5x6,5</b>		
АРАБЕСКИ АЙВЕРУ	Arabesques Aivero	174
АРАБЕСКИ ГЛЯНЦЕВЫЙ	Arabesques shiny	180
АРАБЕСКИ МАЙОЛИКА	Arabesques Majolica	176
АРАБЕСКИ КОТТО	Arabesques Cotto	182

<b>А</b>		
АВЕЛИНО	15×15 – 7,4×15	356
АККОРД	8,5×28,5	382
АЛЕКСАНДРИЯ	20×30 – 20×9,9 – 30×30	300
АЛЬБА	9,8×9,8	196
АЛЬКАЛА	20×50	156
АЛЬКАСАР	7,4×15	198
АЛЬМА	30×60	210
АМСТЕРДАМ	6×28,5	404
АНВЕР	30,1×30,1	388
АМАЛЬФИ	9,8×9,8	360
АНЬЕТ	20×23,1	250
АРАБЕСКИ АЙВЕРУ	26×30	174
АРАБЕСКИ МАЙОЛИКА	26×30	176
АРАБЕСКИ ГЛАНЦЕВЫЙ	26×30	180
АРАБЕСКИ КОТТО	26×30	182
АСТОРИЯ	25×75 – 50,2×50,2	284
АТЕЛЛАНИ	20×23,1	84
АТЕЛЬЕ	20×20	254
АУЛЕНСИЯ	25×40	150
АУЛЕНТИ	20×50	70

<b>Б</b>		
БАГАТЕЛЬ	25×40 – 40,2×40,2	224
БАККАРА	20×30 – 30×30	244
БАМБУ	30×60	46
БАРИО	15×15	190
БАТТЕРФЛЯЙ	8,5×28,5	384
БЕЗАНА	25×75 · 50,2×50,2	54
БЕЛЬКАНТО	15×40	97, 352, 377
БЛАНШЕ	20×9,9	256
БОЛЬШОЕ ПУТЕШЕСТВИЕ	20×20	368
БОРРОМЕО	25×40	64
БОРСАРИ	25×75 – 50,2×50,2	286
БРЕНТА	20×23,1	326
БРЕРА	20×30 · 20×20	78
БРЮССЕЛЬ	9,8×9,8 – 24×24	406
БУОНАРРОТИ	30×89,5 · 60×60	38
БУЛОНЬ	60×120	212
БУРАНЕЛЛИ	20×23,1	251, 310

<b>В</b>		
ВЕЛАСКА	30×60 · 60×60	48
ВЕНСЕН	15×40	260
ВЕРСАЛЬ	30×60 – 30×30	214
ВИЛЛА ФЛОРИДИАНА	20×30 – 30×30	348
ВИЛЛАНЕЛЛА	15×40	261, 354, 376
ВИРДЖИЛИАНО	30×60	334
ВИСКОНТИ	20×30 · 20×20	80
ВИТРАЖ	15×15	98
ВИЧЕНЦА	15×15 – 7,4×15 – 20×23,1	314
ВУДСТОК	6×28,5	410
ВЯЗ	29,8×29,8 – 9,9×40,2	322

<b>Г</b>		
ГАММА	8,5×28,5	386
ГАРМОНИЯ	30×30	147, 364
ГИНАРДО	30×60	142
ГОРОД НА ВОДЕ	25×75 – 50,2×50,2	288
ГОРОДСКИЕ ЦВЕТЫ	20×50	366
ГРАН-ВИА	30×89,5 – 15×89,5 – 60×60	134
ГРАН ПАЛЕ	25×40 – 50,2×50,2	226
ГРАНЬЯНО	15×15 – 7,4×15	378
ГРАФФИТИ	9,9×20	102
ГРЕНЕЛЬ	30×89,5 – 60×60 – 30×30	202
ГРЕППИ	40×120 · 60×60	24

<b>Д</b>		
ДАРСЕНА	8,5×28,5	106
ДЕГРЕ	9,8×9,8	276
ДЖАРДИНИ	40×120 · 60×60	20
ДИАГОНАЛЬ	25×75	146
ДОВИЛЬ	9,9×40,2	416
ДОРАТО	8,5×28,5	108

<b>З</b>		
ЗАКАТ	8,5×28,5	184
ЗИМНИЙ САД	15×40	162
ЗОЛОТОЙ ПЛЯЖ	20×30 – 20×9,9 – 29,8×29,8 – 30×30	302

<b>К</b>		
КАЛЕЙДОСКОП	20×20	370, 372
КАМПИОНЕ	20×20 – 30×30	86
КАНТРИ ШИК	20×50 – 9,9×40,2	240
КАПОДИМОНТЕ	30×60	338
КАПРИ	20×20	350
КАРЕЛЛИ	30×60 · 60×60	50
КАСТЕЛЛО	29,8×29,8	324
КАСТИЛЬОНИ	15×40	94
КЛЕМАНСО	15×15 – 7,4×15	380, 266
КОНТАРИНИ	30×89,5 – 60×60 – 30×30	280
КОШКИ-МЫШКИ	20×20	370
КУЗАНИ	20×50	72

<b>Л</b>		
ЛАМБРО	40×120	32
ЛАФАЙЕТ	20×23,1	252
ЛАУРИТО	25×40 – 24×24	342
ЛЕТНИЙ САД	20×30 – 20×9,9 – 40,2×40,2	306
ЛИНАРЕС	30×60	140
ЛИРИЯ	15×40 – 40,2×40,2	164
ЛОМБАРДИЯ	25×40	66
ЛОНГОРИЯ	15×15	192
ЛЮТЕЦИЯ	20×30	246

<b>М</b>		
МАКАРЕНА	20×23,1	186
МАЙОРИ	30×89,5 – 30×30	330
МАРРАКЕШ	6×28,5	412
МАРИТИМОС	30×60 – 20×23,1	144
МАРСО	30×60	211, 218
МАТТОНЕ	8,5×28,5	320
МЕРЛЕТТО	25×40 – 30×30	292
МОНПАРНАС	8,5×28,5	270
МОНРУЖ	12×10,4	272
МОНТАНЕЛЛИ	7,4×15	112
МОНТЕ ТИБЕРИО	60×60	129, 147, 207, 209, 211
МОНФОРТЕ	40×120	118
МОРАНДО	25×75	58
МУРАНО	15×15 – 7,4×15	318

<b>Н</b>		
НАВИЛЬИ	15×15	100

<b>О</b>		
ОЛИМПИА	20×9,9	258
ОРСЭ	15×40 – 40,2×40,2	262

<b>П</b>		
ПАНТЕОН	25×40 – 40,2×40,2	230
ПАРАЛЛЕЛЬ	20×50	160
ПАРК РОЗ	20×20	188
ПИКАРДИ	15×15	264
ПЛОЩАДЬ ИСПАНИИ	15×40 – 29×33,4	166
ПОНТИ	20×20	88
ПРАДО	40×120	124
ПРОВАНС	9,8×9,8	276

<b>Р</b>		
РАВАЛЬ	30×89,5 – 29×33,4	136
РАМБЛА	25×75 – 8,5×28,5 – 20×23,1	148
РЕЗИДЕНЦИЯ	20×50 – 50,2×50,2	296
РУАЯЛЬ	30×89,5	206

<b>С</b>		
САД МОНЕ	30×60	222
САЛИНАС	15×15	194
САФЬЯН	15×40 – 40,2×40,2	312
СЕМПИОНЕ	30×89,5	42
СИБЕЛЕС	15×40	170
СИЕНА	7,4×15 – 20×20	414
СИЯНИЕ	25×40 – 40,2×40,2	152
СОРБОННА	25×40 – 50,2×50,2	234
СПИГА	15×40	96
СТЕЛЛИНЕ	20×50 · 40,2×40,2	74
СТЕММА	20×20 · 24×24	90
СТОКГОЛЬМ	20×50	366
СФОРЦА	9,9×20	104

<b>Т</b>		
ТЕАТРО	25×75 · 50,2×50,2	60
ТЕЗОРО	8,5×28,5	110
ТЕМАРИ	29,8×29,8	390
ТОРТОНА	7,4×15	114
ТРАКАЙ	8,5×28,5	110
ТРОКАДЕРО	25×40 – 40,2×40,2	238
ТУАРИ	20×30	248
ТУРАТИ	20×30	82
ТУРНОН	30×89,5	208
ТЮРЕН	12×10,4	274

<b>Ф</b>		
ФЛОРАЛЬ	15×40 – 40,2×40,2	172
ФОРМИЕЛЛО	20×50 – 50,2×50,2	346
ФОСКАРИ	25×40 – 30×30	294

<b>Ш</b>		
ШЕННОН	8,5×28,5	402

<b>Э</b>		
ЭСКОРИАЛ	40×120 – 40,2×40,2	130

<b>А</b>		
ACCORD	8,5×28,5	382
AGNETTES	20×23,1	250
ALEXANDRIA	20×30 – 20×9,9 – 30×30	300
ALBA	9,8×9,8	196
ALCALA	20×50	156
ALCAZAR	7,4×15	198
ALMA	30×60	210
AMALFI	9,8×9,8	360
AMSTERDAM	6×28,5	404
ANVER	30,1×30,1	388
ARABESQUES AIVERO	26×30	174
ARABESQUES COTTO	26×30	182
ARABESQUES MAJOLICA	26×30	176
ARABESQUES SHINY	26×30	180
ASTORIA	25×75 – 50,2×50,2	284
ATELLANI	20×23,1	84
ATELIER	20×20	254
AULENCIA	25×40	150
AULENTI	20×50	70
AVELLINO	15×15 – 7,4×15	356

<b>В</b>		
BACCARAT	20×30 – 30×30	244
BAGATELLE	25×40 – 40,2×40,2	224
BAMBOO	30×60	46
BARRIO	15×15 – 7,4×15	190
BEL CANTO	15×40	97, 352, 377
BESANA	25×75 · 50,2×50,2	54
BLANCHE	20×9,9	256
BORROMEO	25×40	64
BORSARI	25×75 – 50,2×50,2	286
BOULOGNE	60×120	212
BRENTA	20×23,1	326
BRERA	20×30 · 20×20	78
BRUSSELES	9,8×9,8 – 24×24	406
BUONARROTI	30×89,5 · 60×60 · 15×60	38
BURANELLI	20×23,1	251, 310
BUTTERFLY	8,5×28,5	384

<b>С</b>		
CAMPIONE	20×20 – 30×30	86
CAPODIMONTE	30×60	338
CAPRI	20×20	350
CARELLI	30×60 · 60×60	50
CASTELLO	29,8×29,8	324
CASTIGLIONI	15×40	94
CAT AND MOUSE	20×20	370
CIBELES	15×40	170
CITY FLOWERS	20×50	366
CITY ON THE WATER	25×75 – 50,2×50,2	288
CLEMENCEAU	15×15 – 7,4×15	380, 266
CONTARINI	30×89,5 – 60×60 – 30×30	280
COUNTRY CHIC	20×50 – 9,9×40,2	240
CUSANI	20×50	72

<b>Д</b>		
DARSENA	8,5×28,5	106
DEAUVILLE	9,9×40,2	416
DEGRE	9,8×9,8	276
DIAGONAL	25×75	146
DORATO	8,5×28,5	108

<b>Е</b>		
ELM	29,8×29,8 – 9,9×40,2	322
ESCORIAL	40×120 – 40,2×40,2	130

<b>Ф</b>		
FLORAL	15×40 – 40,2×40,2	172
FORMIELLO	20×50 – 50,2×50,2	346
FOSCARI	25×40 – 30×30	294

<b>Г</b>		
GIARDINI	40×120 · 60×60 · 60×119,5	20
GOLDEN BEACH	20×30 – 20×9,9 – 29,8×29,8 – 30×30	302
GRAFFITI	9,9×20	102
GRAGNANO	15×15 – 7,4×15	378
GRAN VIA	30×89,5 – 15×89,5 – 60×60	134
GRAND PALAIS	25×40 – 50,2×50,2	226
GRAND TOUR	20×20	368
GRENELLE	30×89,5 – 60×60 – 30×30	202
GREPPI	40×120 · 60×60 · 60×119,5	24
GUINARDO	30×60	142

<b>Н</b>		
HARMONY	30×30	147, 364

<b>Ж</b>		
JARDIN DE MONET	30×60	222

<b>К</b>		
KALEIDOSCOPE	20×20	370, 372

<b>Л</b>		
LAFAYETTE	20×23,1	252
LAMBRO	40×120	32
LAURITO	25×40 – 24×24	342
LINARES	30×60	140
LIRIA	15×40 – 40,2×40,2	164
LONGORIA	15×15	192
LOMBARDIA	25×40	66
LUTETIA	20×30	246

<b>М</b>		
MACARENA	20×23,1	186
MAIORI	30×89,5 – 30×30	330
MARRAKESH	6×28,5	412
MARITIMOS	30×60 – 20×23,1	144
MARCEAU	30×60	211, 218
MATTONE	8,5×28,5	320
MERLETTO	25×40 – 30×30	292
MONTANELLI	7,4×15	112
MONTE TIBERIO	60×60	129, 147, 207, 209, 211
MONTARNASSE	8,5×28,5	270
MONTROUGE	12×10,4	272
MONFORTE	40×120	118
MORANDO	25×75	58
MURANO	15×15 – 7,4×15	318

<b>Н</b>		
NAVIGLI	15×15	100

<b>О</b>		
OLIMPIA	20×9,9	258
ORSAY	15×40 – 40,2×40,2	262

<b>Р</b>		
PANTHEON	25×40 – 40,2×40,2	230
PARALLEL	20×50	160
PICARDY	15×15	264
PLAZA DE ESPAÑA	15×40 – 29×33,4	166
PONTI	20×20	88
PRADO	40×120	124
PROVENCE	9,8×9,8	276

<b>Р</b>		
RADIANCE	25×40 – 40,2×40,2	152
RAMBLA	25×75 – 8,5×28,5 – 20×23,1	148
RAVAL	30×89,5 – 29×33,4	136
RESIDENCE	20×50 – 50,2×50,2	296
ROSE GARDEN	20×20	188
ROYAL	30×89,5	206

<b>С</b>		
SAFFIAN	15×40 – 40,2×40,2	312
SALINAS	15×15	194
SEMPIONE	30×89,5	42
SCALE	8,5×28,5	386
SFORZA	9,9×20	104
SHANNON	8,5×28,5	402
SIENA	7,4×15 – 20×20	414
SORBONNE	25×40 – 50,2×50,2	234
SPIGA	15×40	96
STELLINE	20×50 · 40,2×40,2	74
STEMMA	20×20 · 24×24	90
STOCKHOLM	20×50	366
SUMMER GARDEN	20×30 – 20×9,9 – 40,2×40,2	306
SUNSET	8,5×28,5	184

<b>Т</b>		
TEATRO	25×75 · 50,2×50,2	60
TEMARI	29,8×29,8	390
TESORO	8,5×28,5	110
THOIRY	20×30	248
TORTONA	7,4×15	114
TOURNON		



ДЖАРДИНИ Giardini .....	40×120 · 60×60 .....	20
ГРЕППИ Greppi .....	40×120 · 60×60 .....	24
ЛАМБРО Lambro .....	40×120 .....	32
БУОНАРРОТИ Buonarroti.....	30×89,5 · 60×60 .....	38
СЕМПИОНЕ Sempione .....	30×89,5 .....	42
БАМБУ Bamboo .....	30×60 .....	46
ВЕЛАСКА Velasca .....	30×60 · 60×60 .....	48
КАРЕЛЛИ Carelli.....	30×60 · 60×60 .....	50
БЕЗАНА Besana .....	25×75 · 50,2×50,2 .....	54
МОРАНДО Morando .....	25×75 .....	58
ТЕАТРО Teatro.....	25×75 · 50,2×50,2 .....	60
БОРРОМЕО Borromeo .....	25×40 .....	64
ЛОМБАРДИА Lombardia.....	25×40 .....	66
АУЛЕНТИ Aulenti .....	20×50 .....	70
КУЗАНИ Cusani.....	20×50 .....	72
СТЕЛЛИНЕ Stelline .....	20×50 · 40,2×40,2 .....	74
БРЕРА Brera.....	20×30 · 20×20 .....	78
ВИСКОНТИ Visconti.....	20×30 · 20×20 .....	80
ТУРАТИ Turati .....	20×30 .....	82
АТЕЛЛАНИ Atellani .....	20×23,1 .....	84
КАМПИОНЕ Campione .....	20×20 · 30×30 .....	86
ПОНТИ Ponti .....	20×20 .....	88
СТЕММА Stemma.....	20×20 · 24×24 .....	90
КАСТИЛЬОНИ Castiglioni .....	15×40 .....	94
СПИГА Spiga .....	15×40 .....	96
ВИТРАЖ Vitrage.....	15×15 .....	98
НАВИЛЬИ Navigli.....	15×15 .....	100
ГРАФФИТИ Graffiti .....	9,9×20 .....	102
СФОРЦА Sforza.....	9,9×20 .....	104
ДАРСЕНА Darsena.....	8,5×28,5 .....	106
ДОРАТО Dorato .....	8,5×28,5 .....	108
ТЕЗОРО Tesoro .....	8,5×28,5 .....	110
МОНТАНЕЛЛИ Montanelli.....	7,4×15 .....	112
ТОРТОНА Tortona.....	7,4×15 .....	114

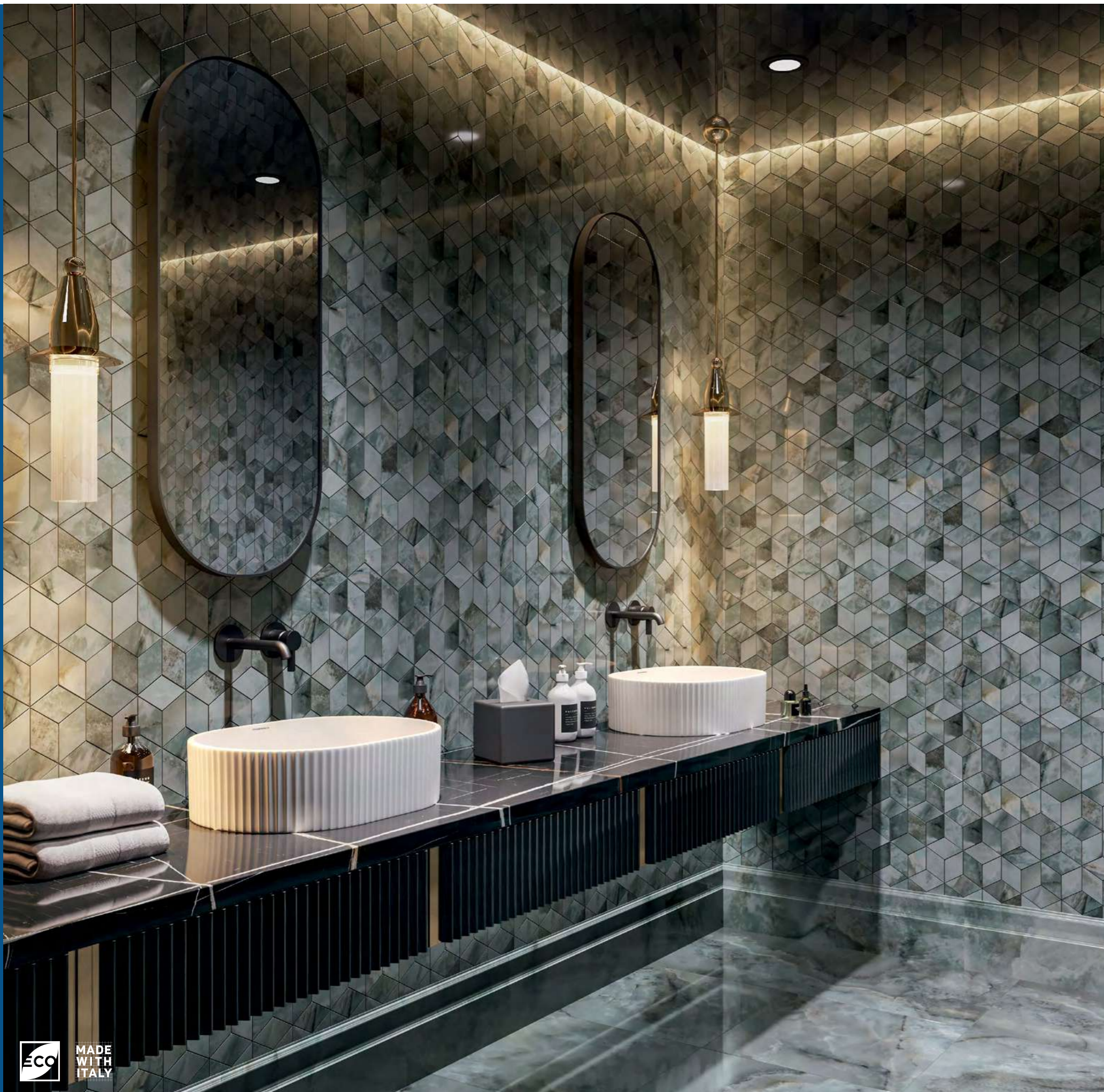

**T017\14023**  
Джардини беж светлый мозаичный 45x37,5  
Giardini light beige mosaic



**T017\14025**  
Джардини зелёный мозаичный 45x37,5  
Giardini green mosaic

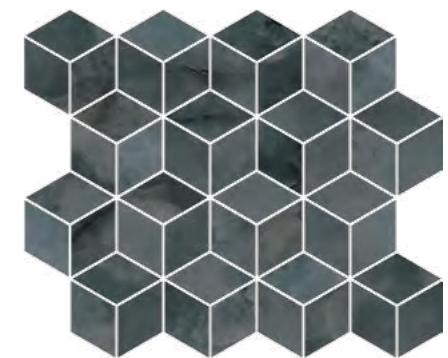

**T017\14024**  
Джардини серый тёмный мозаичный 45x37,5  
Giardini dark grey mosaic

ВАРИАНТЫ РИСУНКА | PATTERN OPTIONS

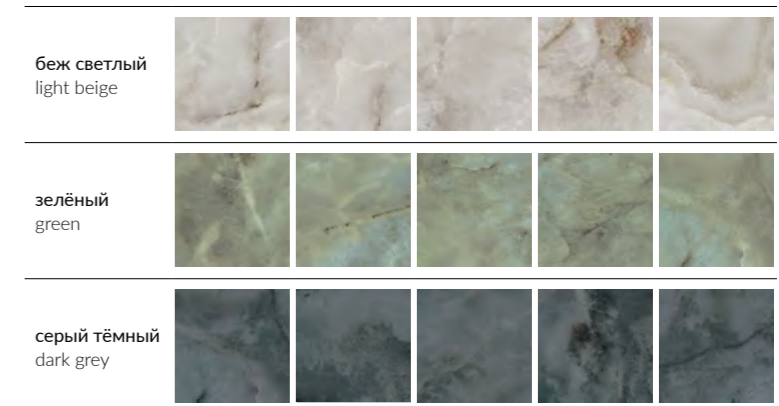

Технические характеристики, технологии производства и рекомендации по укладке и уходу приведены в разделе «Техническая информация» (стр. 430) и на [www.kerama-marazzi.com](http://www.kerama-marazzi.com)

For specifications, manufacturing techniques and recommendations on laying and care, please refer to section «Technical information» (p. 430) and [www.kerama-marazzi.com](http://www.kerama-marazzi.com)





**14025R**  
Джардини зелёный  
обрезной 40x120  
Giardini green rectified

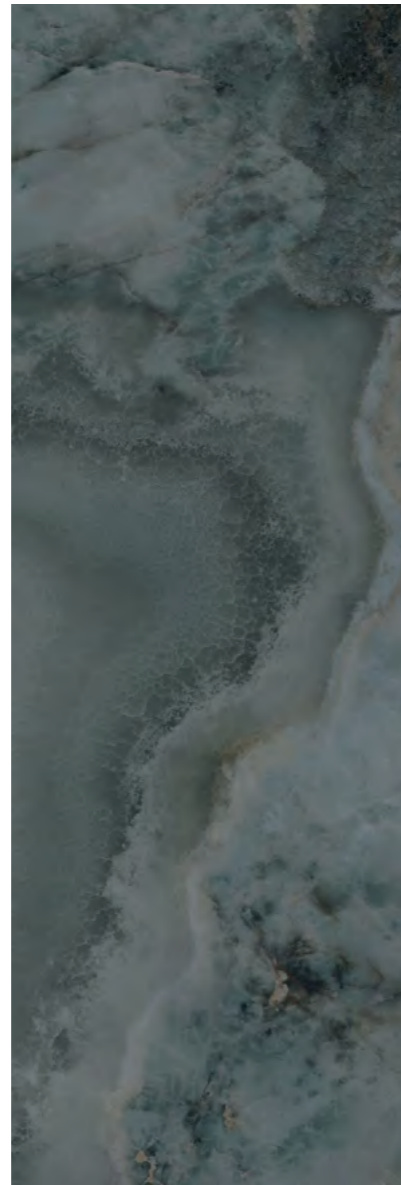

**14024R**  
Джардини серый тёмный  
обрезной 40x120  
Giardini dark grey rectified

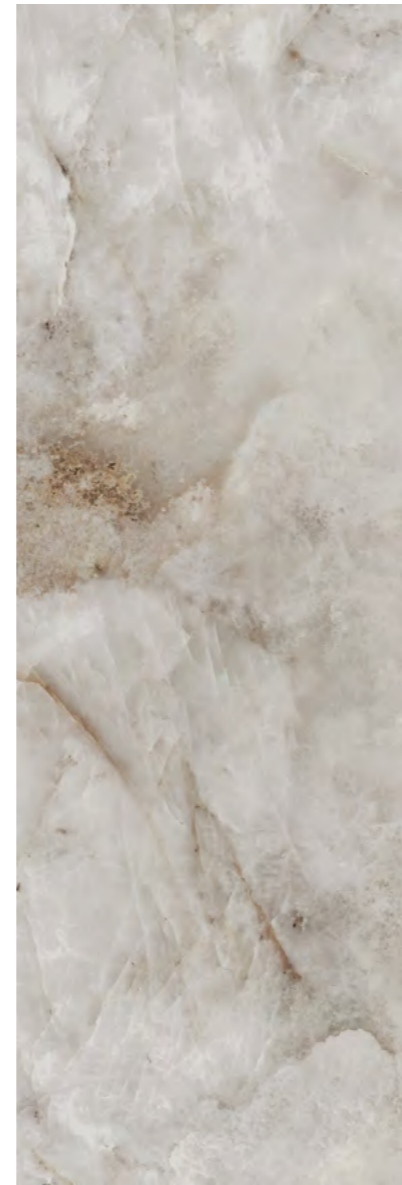

**14023R**  
Джардини беж светлый  
обрезной 40x120  
Giardini light beige rectified



**14008R**  
Монфорте белый панель  
обрезной 40x120  
Monforte white panel rectified



**VT\A128\31008R**  
Джардини наборный лаппатированный 15x60  
Giardini compound lappato



**OS\C90\SG1609L**  
Джардини лаппатированный 15x15  
Giardini lappato



**OS\D90\SG1609L**  
Джардини лаппатированный 15x15  
Giardini lappato



**OS\A90\SG1609L**  
Джардини лаппатированный 15x15  
Giardini lappato



**OS\B90\SG1609L**  
Джардини лаппатированный 15x15  
Giardini lappato

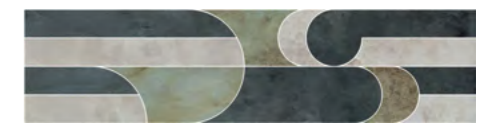

**ID123**  
Джардини наборный лаппатированный 15x60  
Giardini compound lappato



**BLF005R**  
багет Джардини зелёный обрезной 40x7,3  
framing Giardino green rectified



**BLF004R**  
багет Джардини серый тёмный обрезной 40x7,3  
framing Giardino dark grey rectified



**BLF003R**  
багет Джардини беж светлый обрезной 40x7,3  
framing Giardino light beige rectified

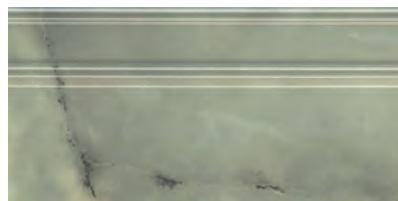

**FME011R**  
плинтус Джардини зелёный обрезной 40x20  
plinth Giardino green rectified

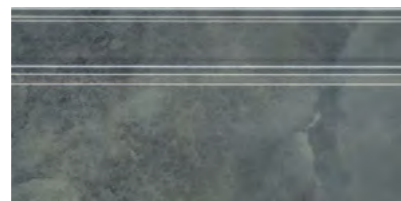

**FME010R**  
плинтус Джардини серый тёмный обрезной 40x20  
plinth Giardino dark grey rectified

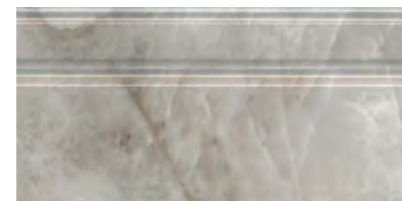

**FME009R**  
плинтус Джардини беж светлый обрезной 40x20  
plinth Giardino light beige rectified

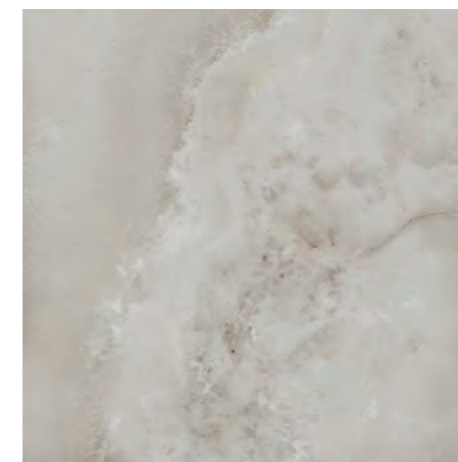

**SG642202R**  
Джардини беж светлый обрезной лаппатированный 60x60  
Giardini light beige rectified lappato

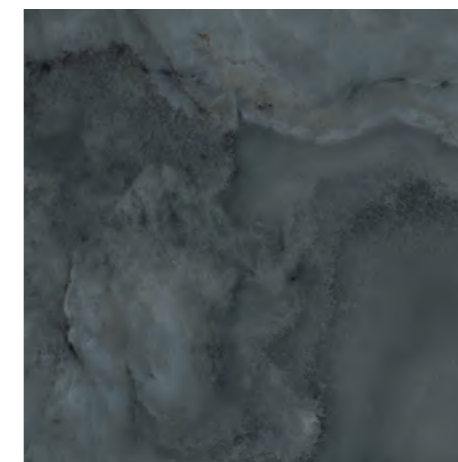

**SG642402R**  
Джардини серый тёмный обрезной лаппатированный 60x60  
Giardini dark grey rectified lappato

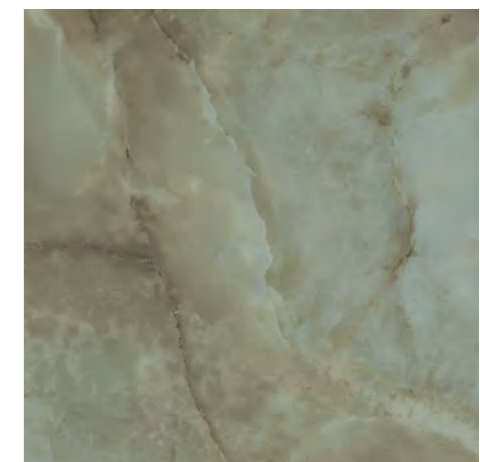

**SG642302R**  
Джардини зелёный обрезной лаппатированный 60x60  
Giardini green rectified lappato

	шт. \ pcs	м²	кг \ kg	кор. \ box	м²	кг \ kg
<b>40x120</b>	10	1,44	24,9	21	30,24	553
<b>40x120</b>	12	1,44	26,5	18	25,92	507
<b>60x60</b>	11	1,44	35,6	30	43,2	1100

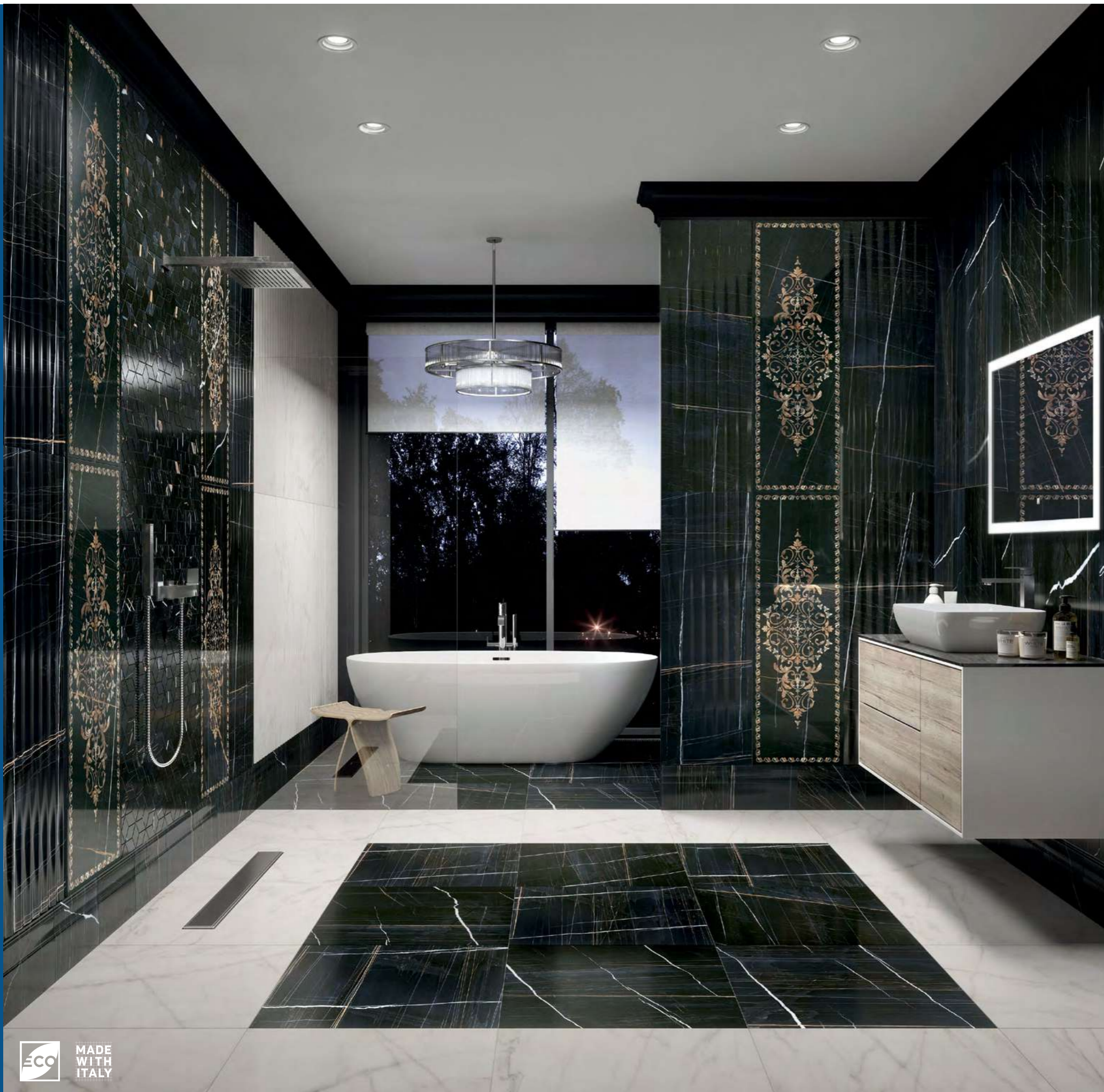

HGD\B441\14037R  
Греппи обрезной 40x120  
Greppi rectified



HGD\A441\14036R  
Греппи обрезной 40x120  
Greppi rectified

ВАРИАНТЫ РИСУНКА | PATTERN OPTIONS

чёрный  
black



белый  
white

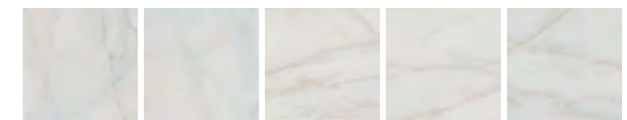



HGD\B441\14037R  
Греппи обрезаной 40x120  
Greppi rectified



14026R  
Греппи чёрный обрезаной 40x120  
Greppi black rectified

V3

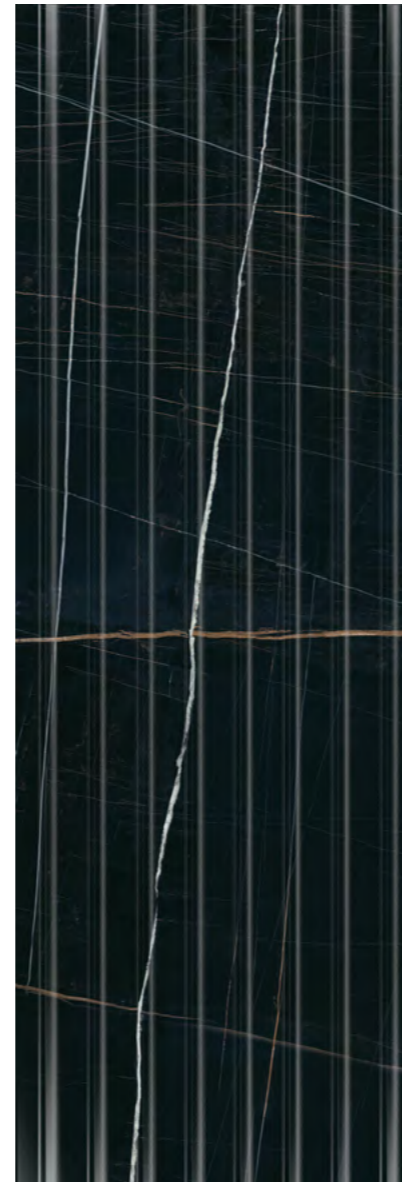

14035R  
Греппи чёрный структура обрезаной 40x120  
Greppi black structured rectified



14034R  
Греппи белый структура обрезаной 40x120  
Greppi white structured rectified

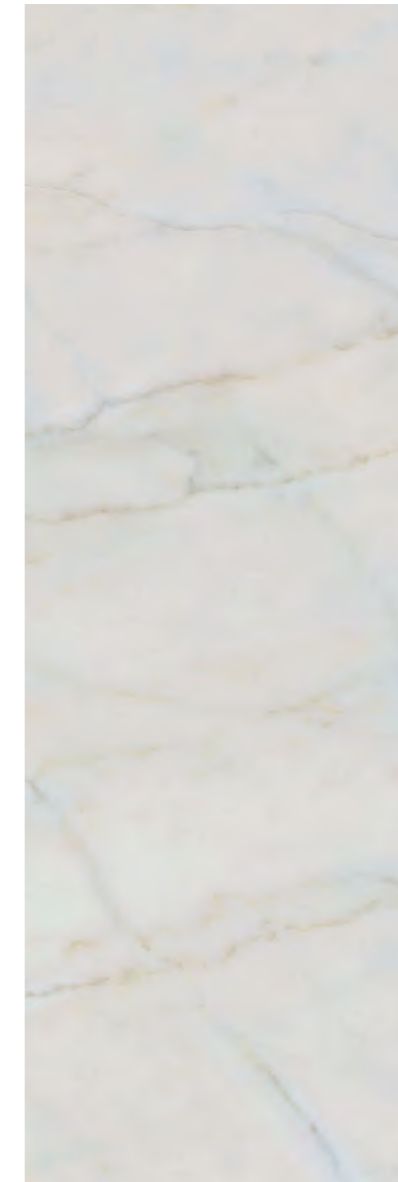

14003R  
Греппи белый обрезаной 40x120  
Greppi white rectified

V3



HGD\A441\14036R  
Греппи обрезаной 40x120  
Greppi rectified

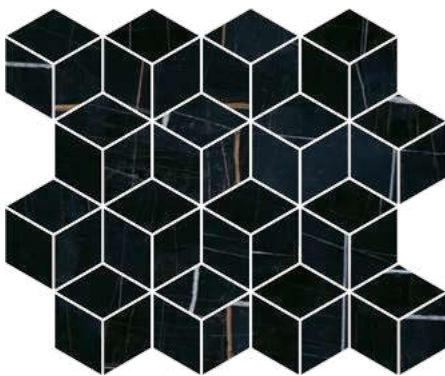

T017\14026  
Греппи чёрный мозаичный 45x37,5x10  
Greppi black mosaic

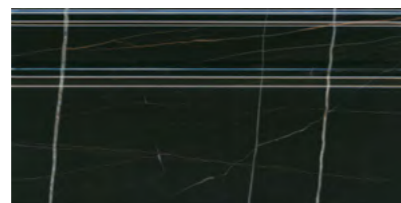

FME008R  
плинтус Греппи чёрный обрезаной 20x40  
plinth Greppi black rectified

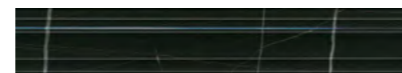

BLF002R  
багет Греппи чёрный 40x7,3  
framing Greppi black



BLF001R  
багет Греппи белый 40x7,3  
framing Greppi white

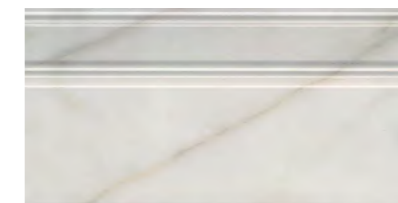

FME007R  
плинтус Греппи белый обрезаной 20x40  
plinth Greppi white rectified

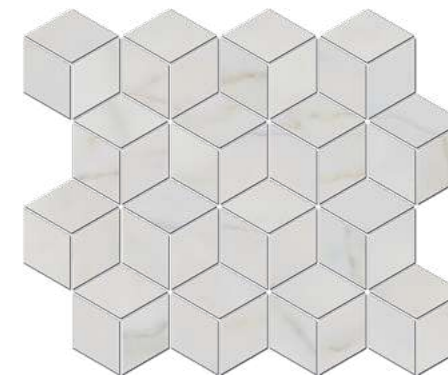

T017\14003  
Греппи белый мозаичный 45x37,5x10  
Greppi white mosaic

	шт. \ pcs	м²	кг \ kg	кор. \ box	м²	кг \ kg
40x120	10	3	1,44	24,9	21	30,24
40x120	12	3	1,44	26,5	18	25,92
60x60	11	4	1,44	35,6	30	43,2



**ID130**  
 Декор Бертран 1 микс 40x120  
 Decor Bertrand 1 mix



**ID129**  
 Декор Бертран 2 микс 40x120  
 Decor Bertrand 2 mix



**14026R**  
 Греппи чёрный обрезной 40x120  
 Greppi black rectified

V3

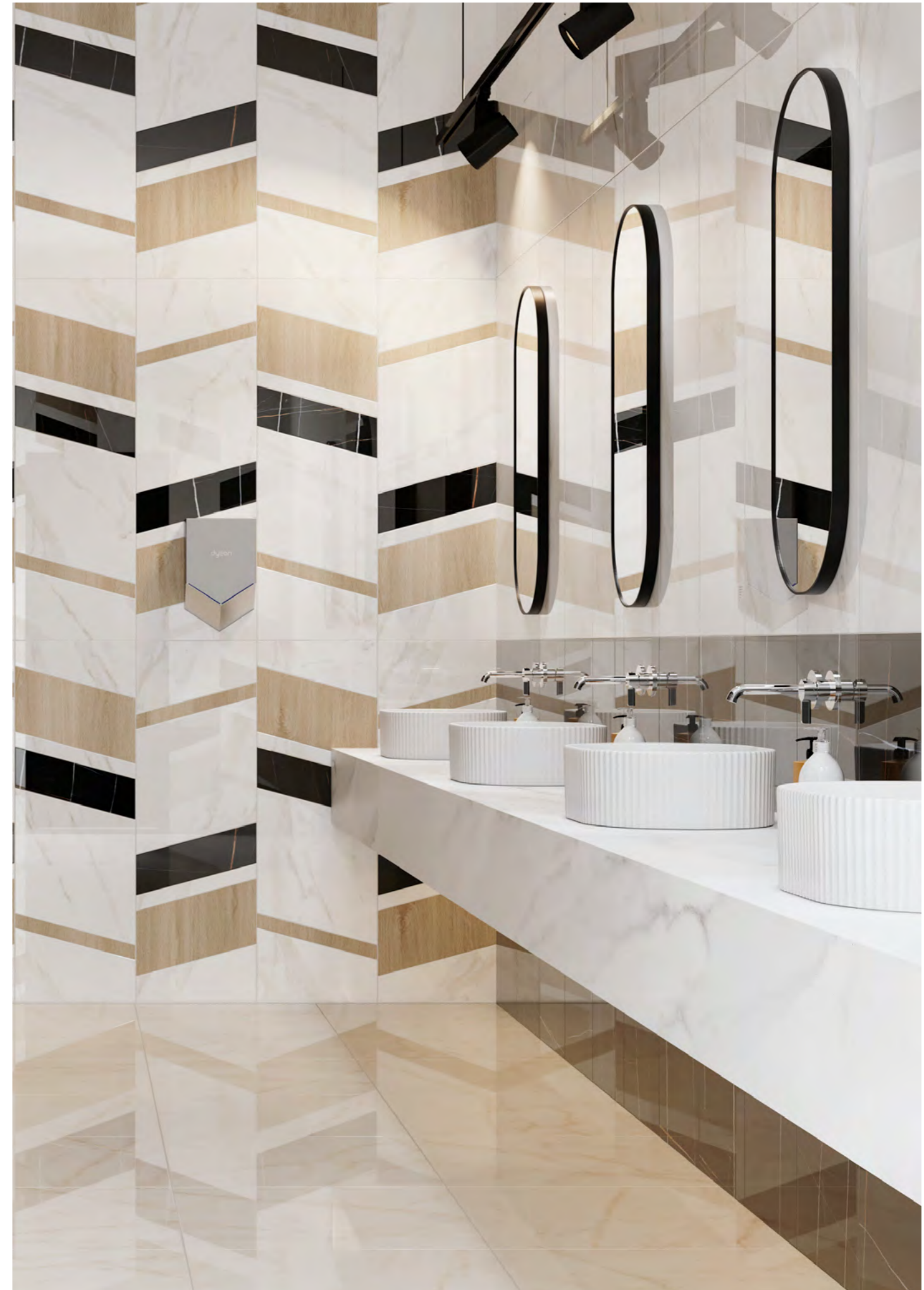





**SG642102R**  
Греппи чёрный обрезной  
лапатированный 60x60  
Greppi black rectified lappato

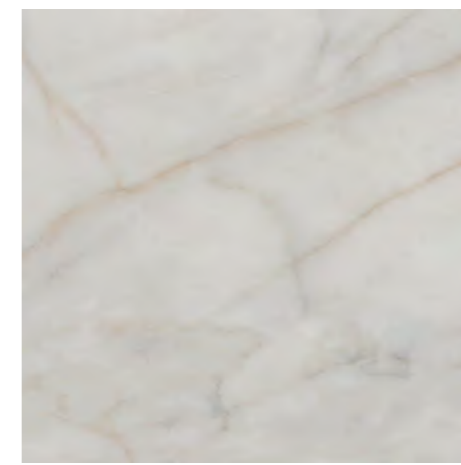

**SG642002R**  
Греппи белый обрезной  
лапатированный 60x60  
Greppi white rectified lappato



**ID115**  
Греппи наборный 60x60  
Greppi compound



**ID119**  
Греппи  
наборный  
15,5x15,5  
Greppi compound



**ID121**  
Греппи наборный 60x15,5  
Greppi border compound

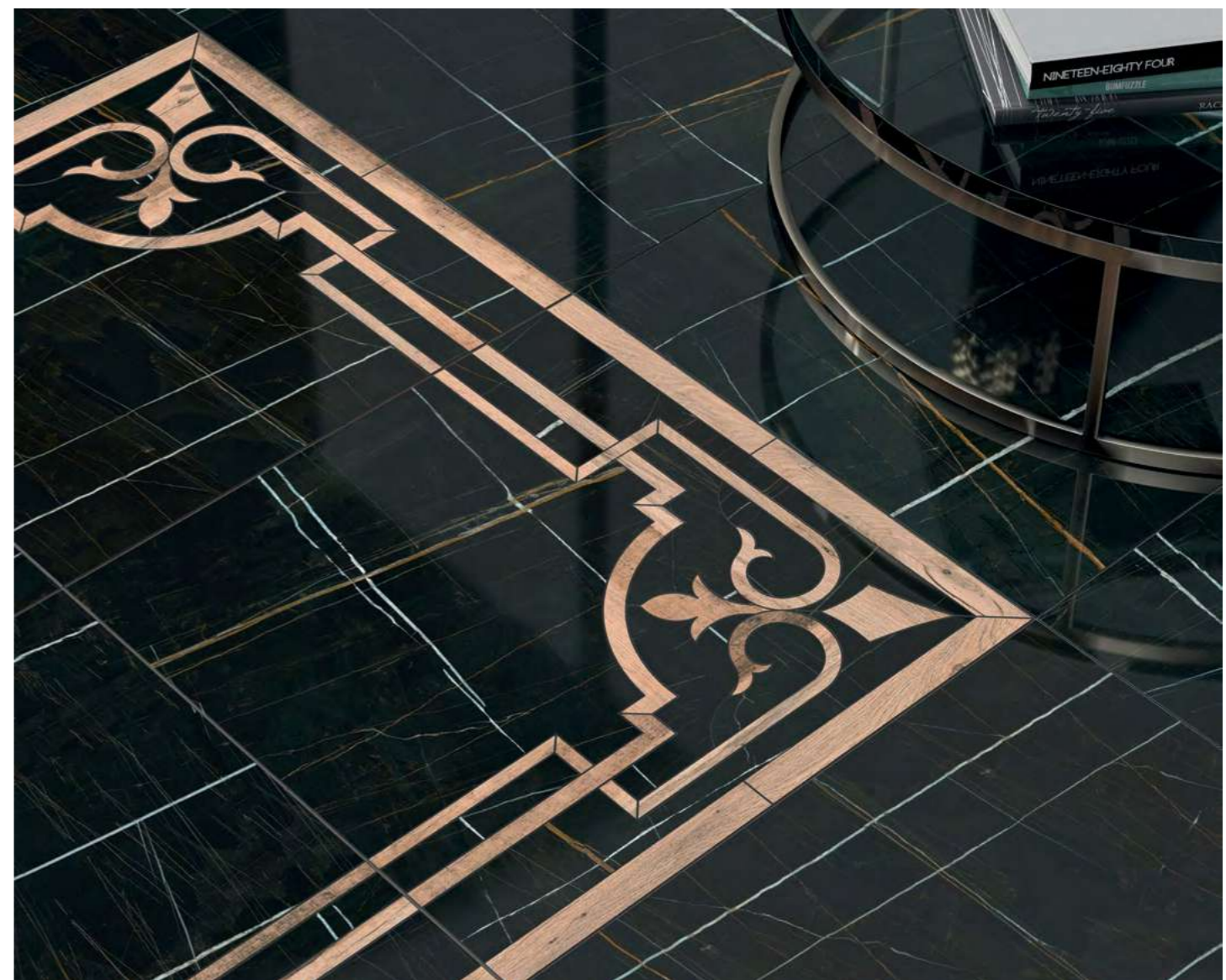

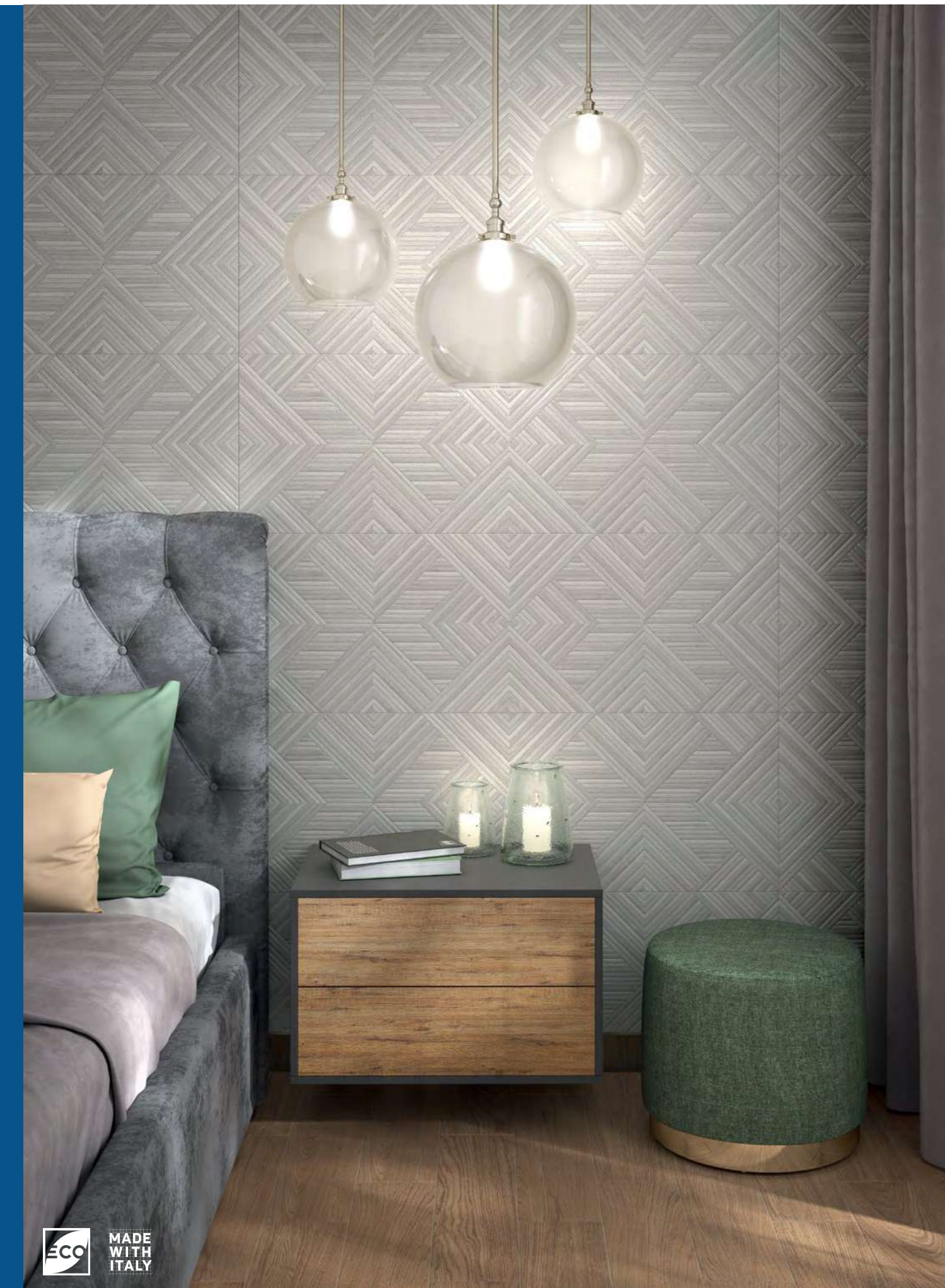

**14031R**  
Ламбро серый светлый структура обрезной 40x120  
Lambro light grey structured rectified



**14030R**  
Ламбро серый светлый обрезной 40x120  
Lambro light grey rectified

V3



	шт. \ pcs	м²	кг \ kg	кор. \ box	м²	кг \ kg
40x120	10	1,44	24,9	21	30,24	553
40x120	10	1,44	24,9	21	30,24	553



**14033R**  
Ламбро бежевый структура обрезной 40x120  
Lambro beige structured rectified



**14032R**  
Ламбро бежевый обрезной 40x120  
Lambro beige rectified

V3



**14039R**  
Ламбро коричневый структура обрезной 40x120  
Lambro brown structured rectified



**14038R**  
Ламбро коричневый обрезной 40x120  
Lambro brown rectified

V3

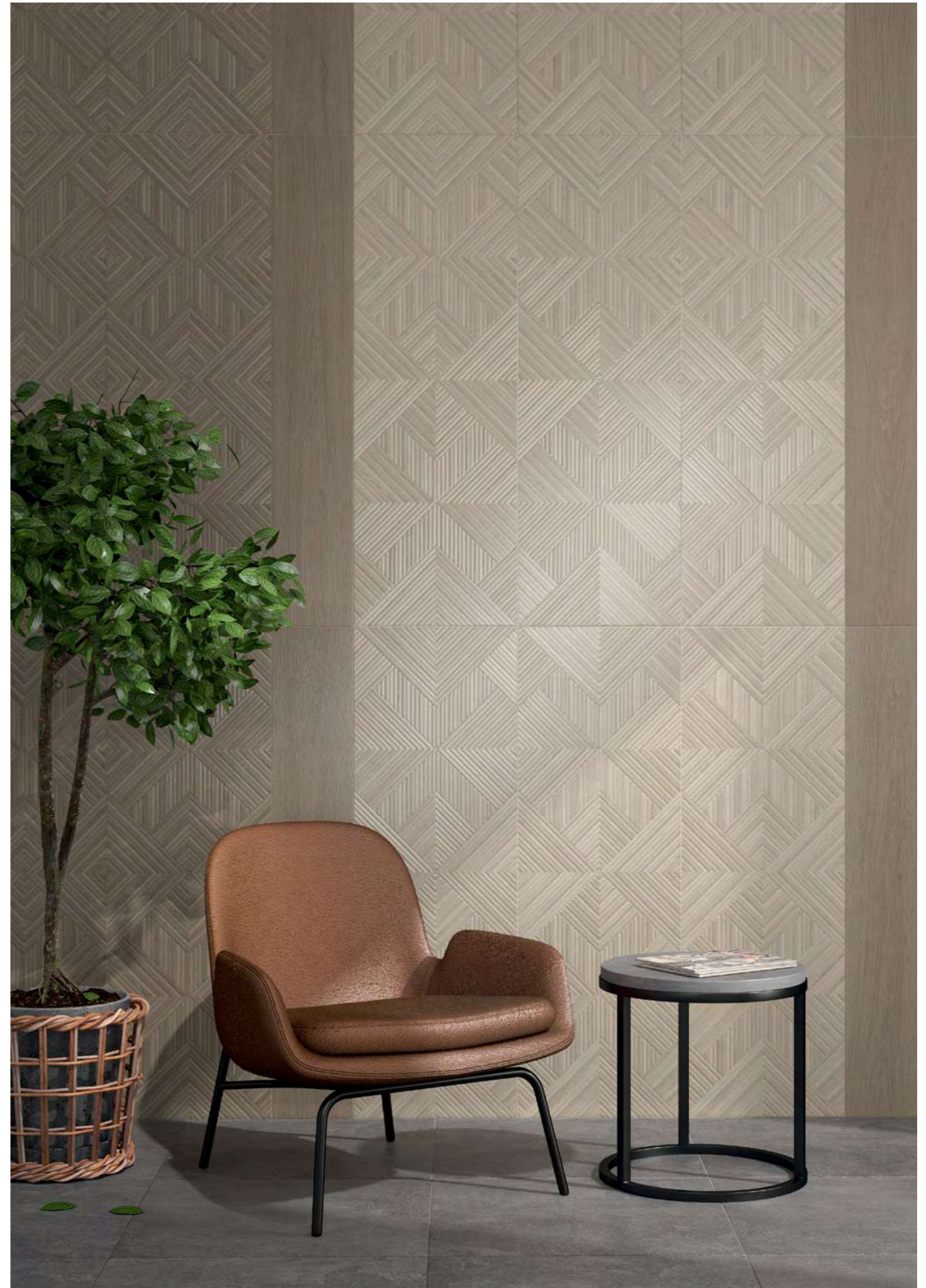



**ID130**  
Декор Бертран 1 микс 40x120  
Decor Bertrand 1 mix



**ID129**  
Декор Бертран 2 микс 40x120  
Decor Bertrand 2 mix



**14032R**  
Ламбро бежевый обрезной 40x120  
Lambro beige rectified

V3

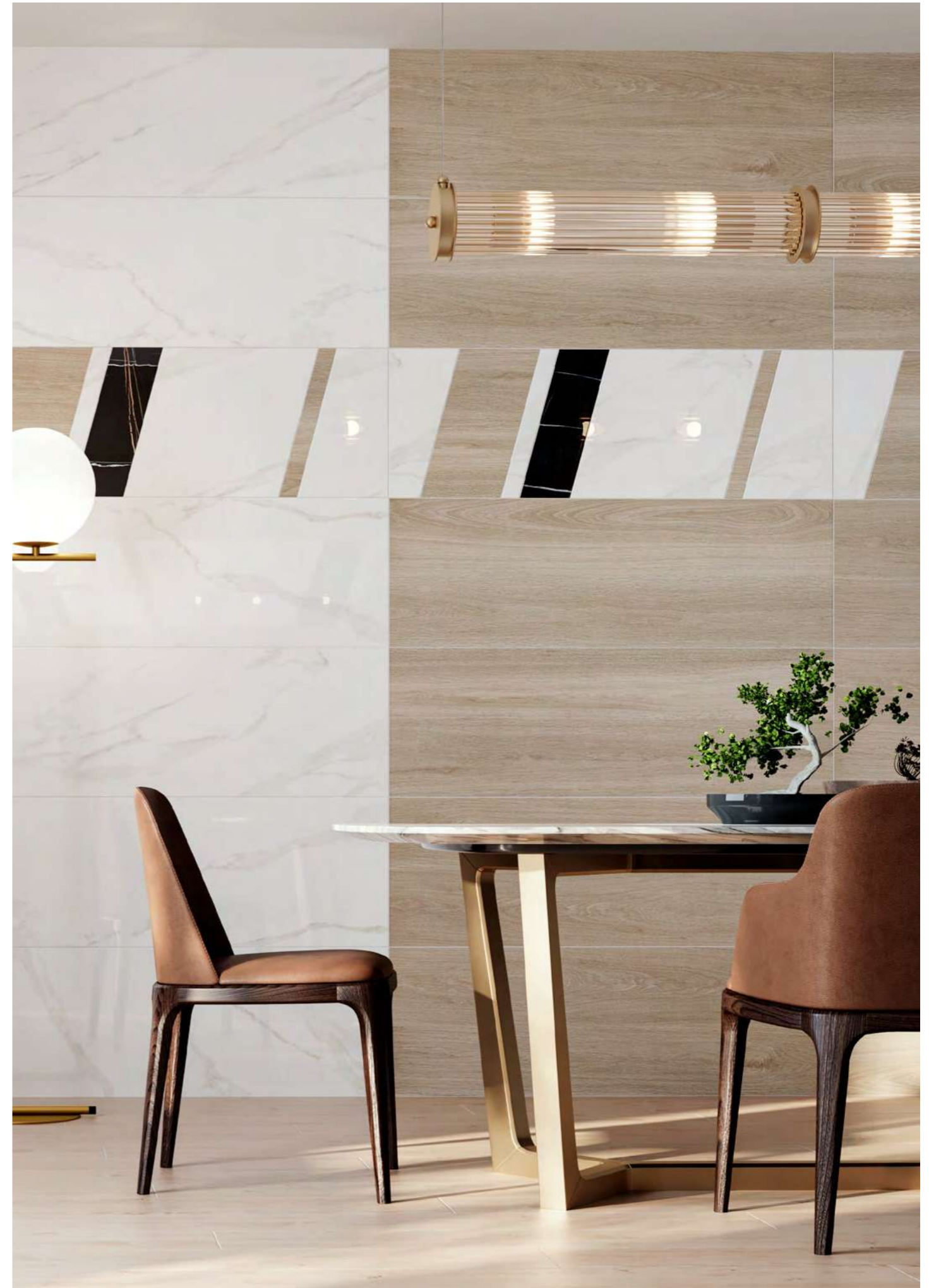



**13097R**  
Буонарроти белый обрезной 30x89,5  
Buonarroti white rectified

V3



**13098R**  
Буонарроти серый тёмный обрезной 30x89,5  
Buonarroti dark grey rectified

V3



**SPA045R**  
Буонарроти серый тёмный обрезной 30x2,5  
Buonarroti dark grey rectified



**SPA044R**  
Буонарроти белый обрезной 30x2,5  
Buonarroti white rectified



**13109R\11**  
Буонарроти  
обрезной  
30x7,2  
Buonarroti  
rectified



**13107R**  
Буонарроти белый грань обрезной 30x89,5  
Buonarroti white chamfer rectified

V3



**MM13105**  
Буонарроти белый мозаичный 32x30  
Buonarroti white mosaic



**13108R**  
Буонарроти серый тёмный грань обрезной 30x89,5  
Buonarroti dark grey chamfer rectified

V3

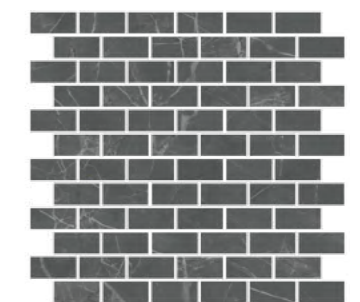

**MM13106**  
Буонарроти серый тёмный мозаичный 32x30  
Buonarroti dark grey mosaic



**T020\SG6428**  
Буонарроти мозаичный 39x35  
Buonarroti mosaic



**SG643000R**  
Буонарроти обрезной 60x60  
Buonarroti rectified

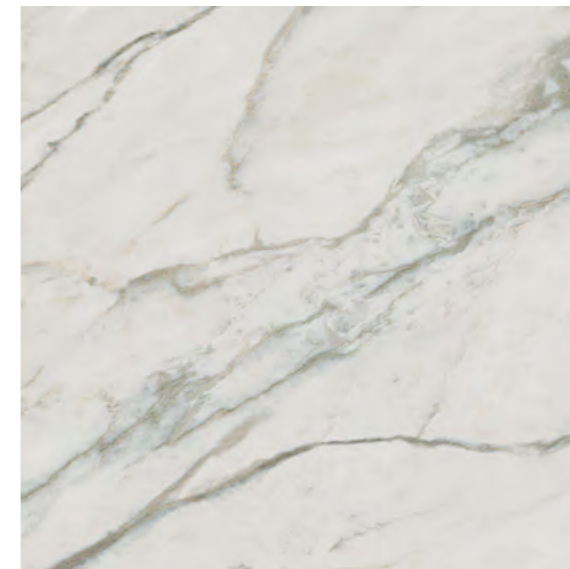

**SG642800R**  
Буонарроти белый обрезной 60x60  
Buonarroti white rectified



**SG642900R**  
Буонарроти серый тёмный обрезной 60x60  
Buonarroti dark grey rectified

ВАРИАНТЫ РИСУНКА | PATTERN OPTIONS

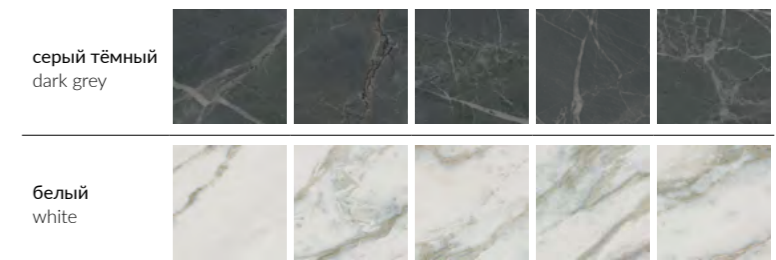

	шт. \ pcs	м²	кг \ kg	кор. \ box	м²	кг \ kg
<b>30x89,5</b>	11					
<b>30x89,5</b>	13,5					
<b>60x60</b>	11					

Технические характеристики, технологии производства и рекомендации по укладке и уходу приведены в разделе «Техническая информация» (стр. 430) и на [www.kerama-marazzi.com](http://www.kerama-marazzi.com)





**13104R\3F**  
Семпионе структура обрезной 30x89,5  
Sempione structured rectified

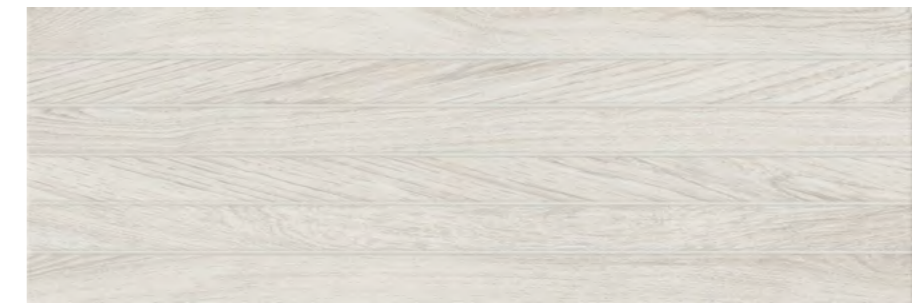

**13099R**  
Семпионе бежевый светлый структура обрезной 30x89,5  
Sempione light beige structured rectified

V3



**13094R**  
Семпионе серый структура обрезной 30x89,5  
Sempione grey structured rectified

V3



		шт. \ pcs		м²		кг \ kg		кор. \ box		м²		кг \ kg	
<b>30x89,5</b>	11		5	1,343	24,50		36	48,348	912				

Технические характеристики, технологии производства и рекомендации по укладке и уходу приведены в разделе «Техническая информация» (стр. 430) и на [www.kerama-marazzi.com](http://www.kerama-marazzi.com)

For specifications, manufacturing techniques and recommendations on laying and care, please refer to section «Technical information» (p. 430) and [www.kerama-marazzi.com](http://www.kerama-marazzi.com)



**13103R\3F**  
Семпионе структура обрезной 30x89,5  
Sempione structured rectified



**13093R**  
Семпионе бежевый структура обрезной 30x89,5  
Sempione beige structured rectified

V3

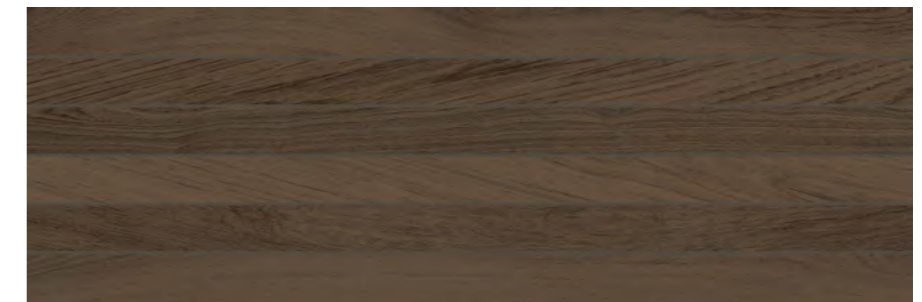

**13096R**  
Семпионе коричневый тёмный структура обрезной 30x89,5  
Sempione dark brown structured rectified

V3



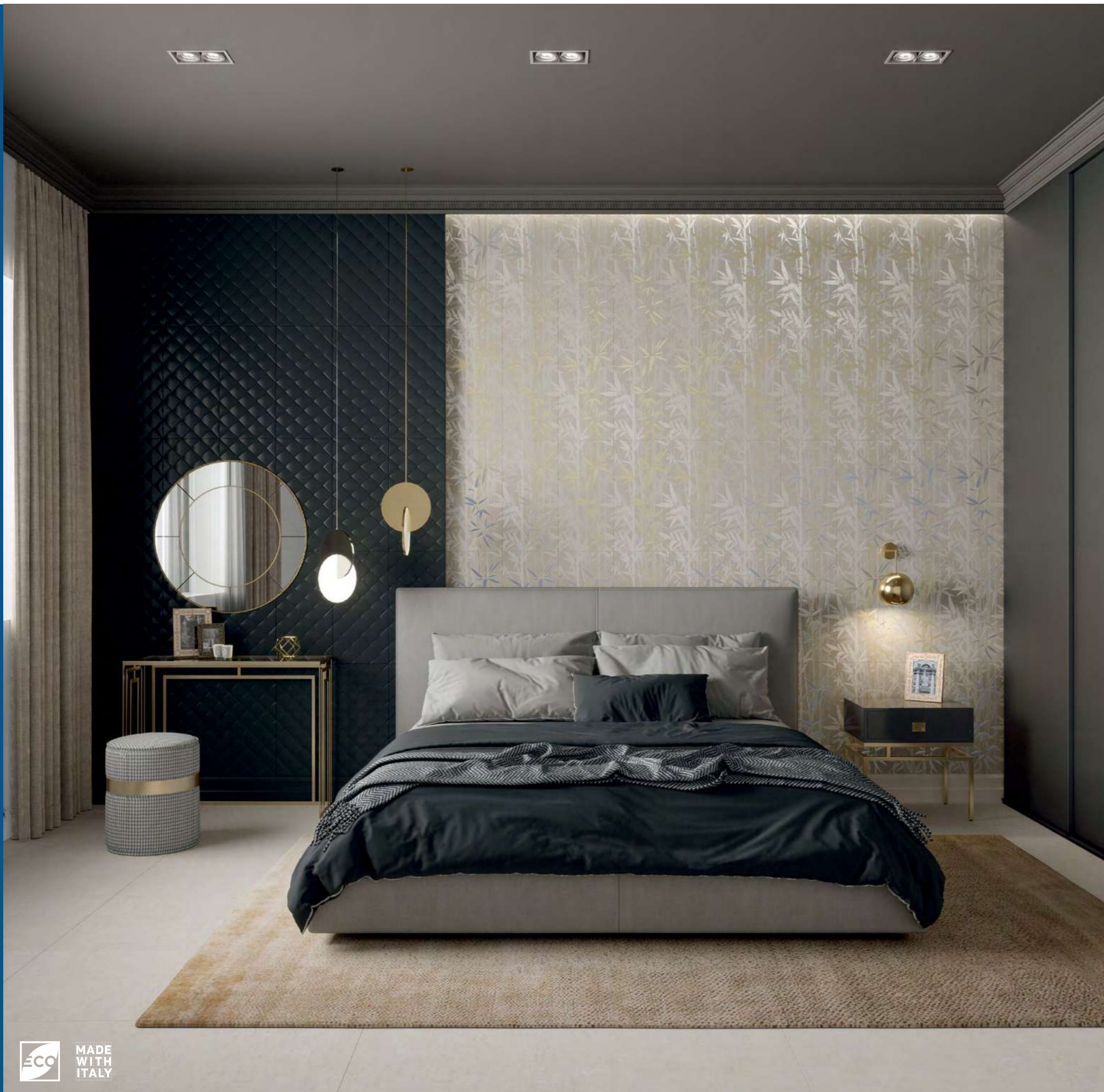

**FMA020R**  
плитус Марсо белый обрезной 30x15  
plinth Marceau white rectified



**SPA021R**  
Марсо белый обрезной 30x2,5  
Marceau white rectified



**BLC017R**  
багет Марсо белый обрезной 30x5  
framing Marceau white rectified



**VT\A101\11192R**  
Бамбу обрезной 60x7,2  
Bamboo rectified



**VT\A99\11192R**  
Бамбу обрезной 30x60  
Bamboo rectified



**VT\A100\11192R**  
Бамбу обрезной 30x7,2  
Bamboo rectified

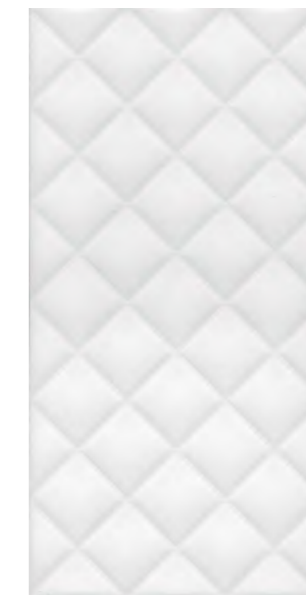

**11132R**  
Марсо белый структура  
обрезной 30x60  
Marceau white structure rectified

V1



**11192R**  
Бамбу бежевый  
обрезной 30x60  
Bamboo beige rectified

V2

		шт. \ pcs		м²		кг \ kg		кор. \ box		м²		кг \ kg	
30x60	9	7	1,26	18,9	40	50,4	786						
30x60	9	7	1,26	17,7	40	50,4	738						

Технические характеристики, технологии производства и рекомендации по укладке и уходу приведены в разделе «Техническая информация» (стр. 430) и на [www.kerama-marazzi.com](http://www.kerama-marazzi.com)

For specifications, manufacturing techniques and recommendations on laying and care, please refer to section «Technical information» (p. 430) and [www.kerama-marazzi.com](http://www.kerama-marazzi.com)





**11198R**  
Веласка беж светлый  
обрезной 30x60  
Velasca light beige rectified

V2



**VT\A150\11199R**  
Веласка обрезной 30x60  
Velasca rectified



**BLC021R**  
багет Веласка беж светлый  
обрезной 30x5  
framing Velasca light beige rectified



**VT\A151\11199R**  
Веласка обрезной 30x7,2  
Velasca rectified



**SPA043R**  
Веласка беж светлый  
обрезной 30x2,5  
Velasca light beige rectified



**SG642700R**  
Веласка беж светлый  
обрезной 60x60  
Velasca light beige rectified

V2 3

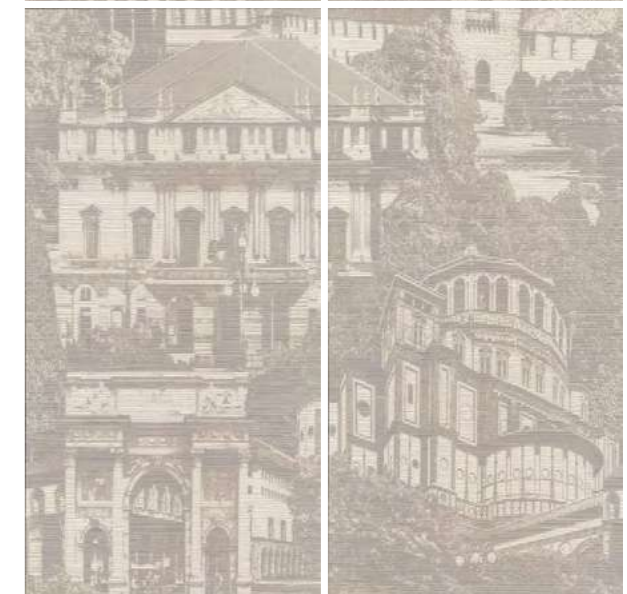

**HGD\A423\4x\11037R**  
Веласка, панно из 4 частей 30x60 (размер каждой части)  
Velasca, decorative panel

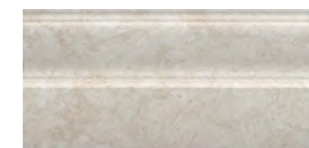

**FMA026R**  
плинтус Веласка беж  
светлый обрезной 30x15  
plinth Velasca light beige rectified



**BDA018R**  
Веласка беж  
светлый обрезной 30x12  
Velasca light beige rectified



	шт. \ pcs	м <sup>2</sup>	кг \ kg	кор. \ box	м <sup>2</sup>	кг \ kg
<b>30x60</b>	9	7	1,26	40	50,4	786
<b>60x60</b>	11	4	1,44	30	43,2	1100

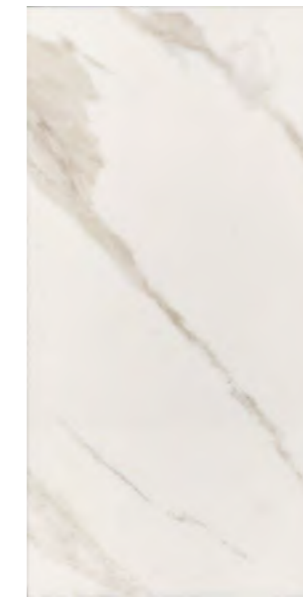

**11195R**  
Карелли беж светлый  
обрезной 30x60  
Carelli light beige rectified



**V3** VT\A107\11195R  
Карелли обрезной  
30x60  
Carelli rectified



VT\A109\11195R  
Карелли обрезной  
30x60  
Carelli rectified



**FMA025R**  
плинтус Карелли беж светлый  
обрезной 30x15  
plinth Carelli rectified



**BDA017R**  
Карелли обрезной 30x12  
Carelli rectified

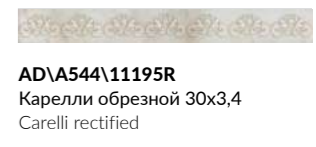

AD\A544\11195R  
Карелли обрезной 30x3,4  
Carelli rectified



**SPA042R**  
Карелли обрезной 30x2,5  
Carelli rectified



**POD001**  
бисер прозрачный  
20x0,6  
beads transparent



**POD016**  
бисер платина 20x0,6  
beads platinum



**MM11197**  
Карелли мозаичный 30x30  
Carelli mosaic

ВАРИАНТЫ РИСУНКА | PATTERN OPTIONS

беж светлый  
light beige

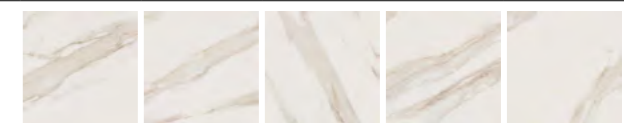

Технические характеристики, технологии производства и рекомендации по укладке и уходу приведены в разделе «Техническая информация» (стр. 430) и на [www.kerama-marazzi.com](http://www.kerama-marazzi.com)

For specifications, manufacturing techniques and recommendations on laying and care, please refer to section «Technical information» (p. 430) and [www.kerama-marazzi.com](http://www.kerama-marazzi.com)





**OP\A206\12136R**  
Безана серый светлый обрезной 25x5,5  
Besana light grey



**OP\B206\12137R**  
Безана серый обрезной 25x5,5  
Besana grey



**OP\C206\12138R**  
Безана бежевый обрезной 25x5,5  
Besana beige

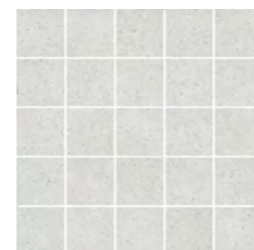

**MM12136**  
Безана серый светлый мозаичный 25x25  
Besana light grey mosaic



**MM12137**  
Безана серый мозаичный 25x25  
Besana grey mosaic



**MM12138**  
Безана бежевый мозаичный 25x25  
Besana beige mosaic



**OP\A201\12136R**  
Безана серый светлый обрезной 25x75  
Besana light grey rectified



**OP\B201\12137R**  
Безана серый обрезной 25x75  
Besana grey rectified



**OP\C201\12138R**  
Безана бежевый обрезной 25x75  
Besana beige rectified

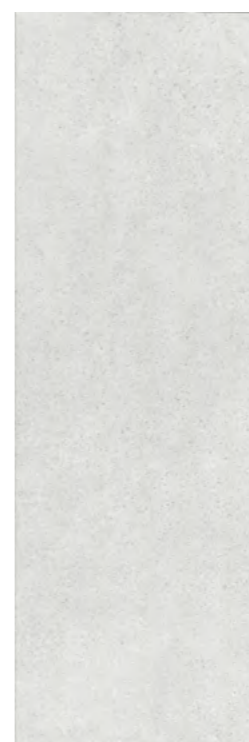

**12136R** **V2**  
Безана серый светлый обрезной 25x75  
Besana light grey rectified



**12137R** **V2**  
Безана серый обрезной 25x75  
Besana grey rectified

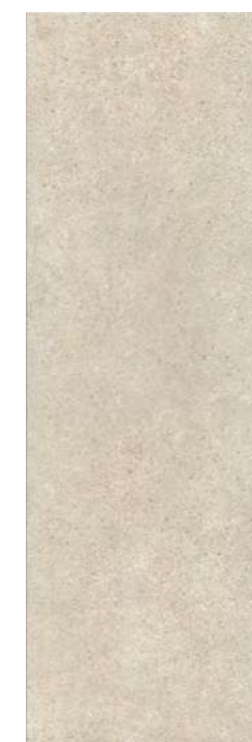

**12138R** **V2**  
Безана бежевый обрезной 25x75  
Besana beige rectified



**12151R**  
Безана серый светлый структура  
обрезной 25x75  
Besana light grey structured rectified



**PFH003R**  
Безана серый  
светлый обрезной 25x2  
Besana light grey rectified



**12152R**  
Безана серый структура обрезной  
25x75  
Besana grey structured rectified



**PFH002R**  
Безана серый обрезной  
25x2  
Besana grey rectified



**12153R**  
Безана бежевый структура  
обрезной 25x75  
Besana beige structured rectified



**PFH001R**  
Безана бежевый обрезной  
25x2  
Besana beige rectified



**SG457900R**  
Безана серый светлый  
обрезной 50,2x50,2  
Besana light grey rectified

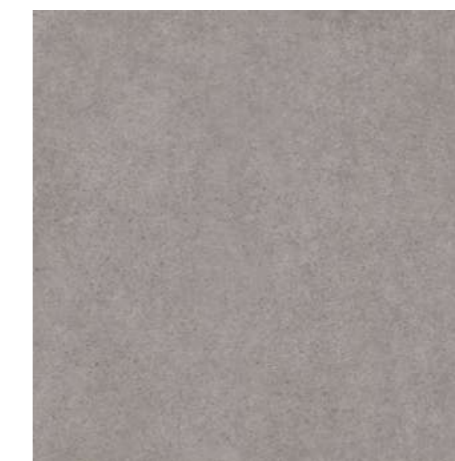



**SG457600R**  
Безана серый обрезной 50,2x50,2  
Besana grey rectified



**SG457500R**  
Безана бежевый обрезной 50,2x50,2  
Besana beige rectified



	шт. \ pcs	м²	кг \ kg	кор. \ box	м²	кг \ kg
<b>25x75</b> 	9	1,125	17	54	60,75	948
<b>25x75</b> 	11	0,938	16,5	54	50,652	921
<b>50,2x50,2</b> 	9,5	1,512	30,6	26	39,312	825,6

Технические характеристики, технологии производства и рекомендации по укладке и уходу приведены в разделе «Техническая информация» (стр. 430) и на [www.kerama-marazzi.com](http://www.kerama-marazzi.com)

For specifications, manufacturing techniques and recommendations on laying and care, please refer to section «Technical information» (p. 430) and [www.kerama-marazzi.com](http://www.kerama-marazzi.com)







**12135R**  
Театро коричневый  
обрезной 25x75  
Teatro brown rectified

V4

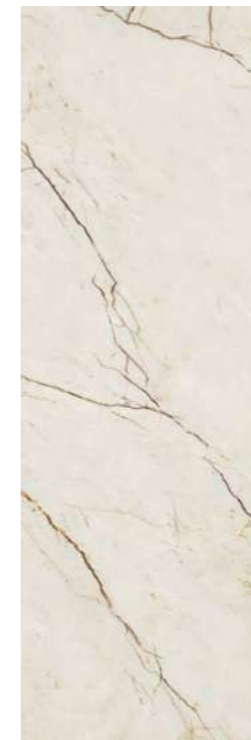

**12134R**  
Театро беж светлый  
обрезной 25x75  
Teatro light beige rectified

V4



**HGD\A420\12140R**  
Театро обрезной 25x75  
Teatro rectified



**HGD\A419\12139R**  
Театро обрезной 25x75  
Teatro rectified

**POD002**  
бисер прозрачный  
люстр 20x0,6  
beads transparent luster



**HGD\A418\12141R**  
Театро обрезной 25x5,5  
Teatro rectified

ВАРИАНТЫ РИСУНКА | PATTERN OPTIONS



	шт. \ pcs	м <sup>2</sup>	кг \ kg	кор. \ box	м <sup>2</sup>	кг \ kg
<b>25x75</b>	9	1,125	17	54	60,75	948
<b>50,2x50,2</b>	9,5	1,512	30,6	26	39,312	825,6

Технические характеристики, технологии производства и рекомендации по укладке и уходу приведены в разделе «Техническая информация» (стр. 430) и на [www.kerama-marazzi.com](http://www.kerama-marazzi.com)

For specifications, manufacturing techniques and recommendations on laying and care, please refer to section «Technical information» (p. 430) and [www.kerama-marazzi.com](http://www.kerama-marazzi.com)







**MM12143**  
 Teatro коричневый мозаичный 25x75  
 Teatro brown mosaic



**12135R**  
 Teatro коричневый обрезной 25x75  
 Teatro brown rectified

V4

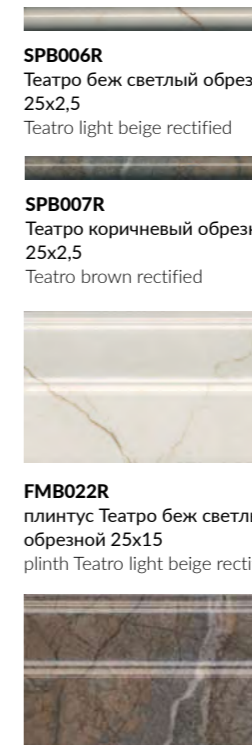

**SPB006R**  
 Teatro беж светлый обрезной 25x2,5  
 Teatro light beige rectified



**SPB007R**  
 Teatro коричневый обрезной 25x2,5  
 Teatro brown rectified



**FMB022R**  
 плинтус Teatro беж светлый обрезной 25x15  
 plinth Teatro light beige rectified



**FMB023R**  
 плинтус Teatro коричневый обрезной 25x15  
 plinth Teatro brown rectified

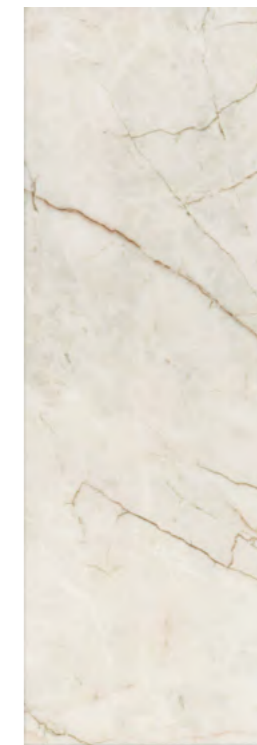

**12134R**  
 Teatro беж светлый обрезной 25x75  
 Teatro light beige rectified

V4

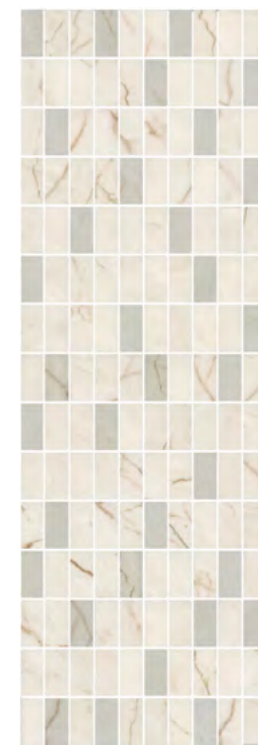

**MM12142**  
 Teatro беж светлый мозаичный 25x75  
 Teatro light beige mosaic



**SG457702R**  
 Teatro беж светлый обрезной лаппатированный 50,2x50,2  
 Teatro light beige rectified lappato

V4 3



**ID112**  
 Teatro наборный 50,2x16,5  
 Teatro border compound

V4



**SG457802R**  
 Teatro коричневый обрезной лаппатированный 50,2x50,2  
 Teatro brown rectified lappato

V4 3



**ID113**  
 Teatro угол наборный 16,5x16,5  
 Teatro border compound

V4



**ID111**  
 Teatro наборный 100x100  
 Teatro compound

V4





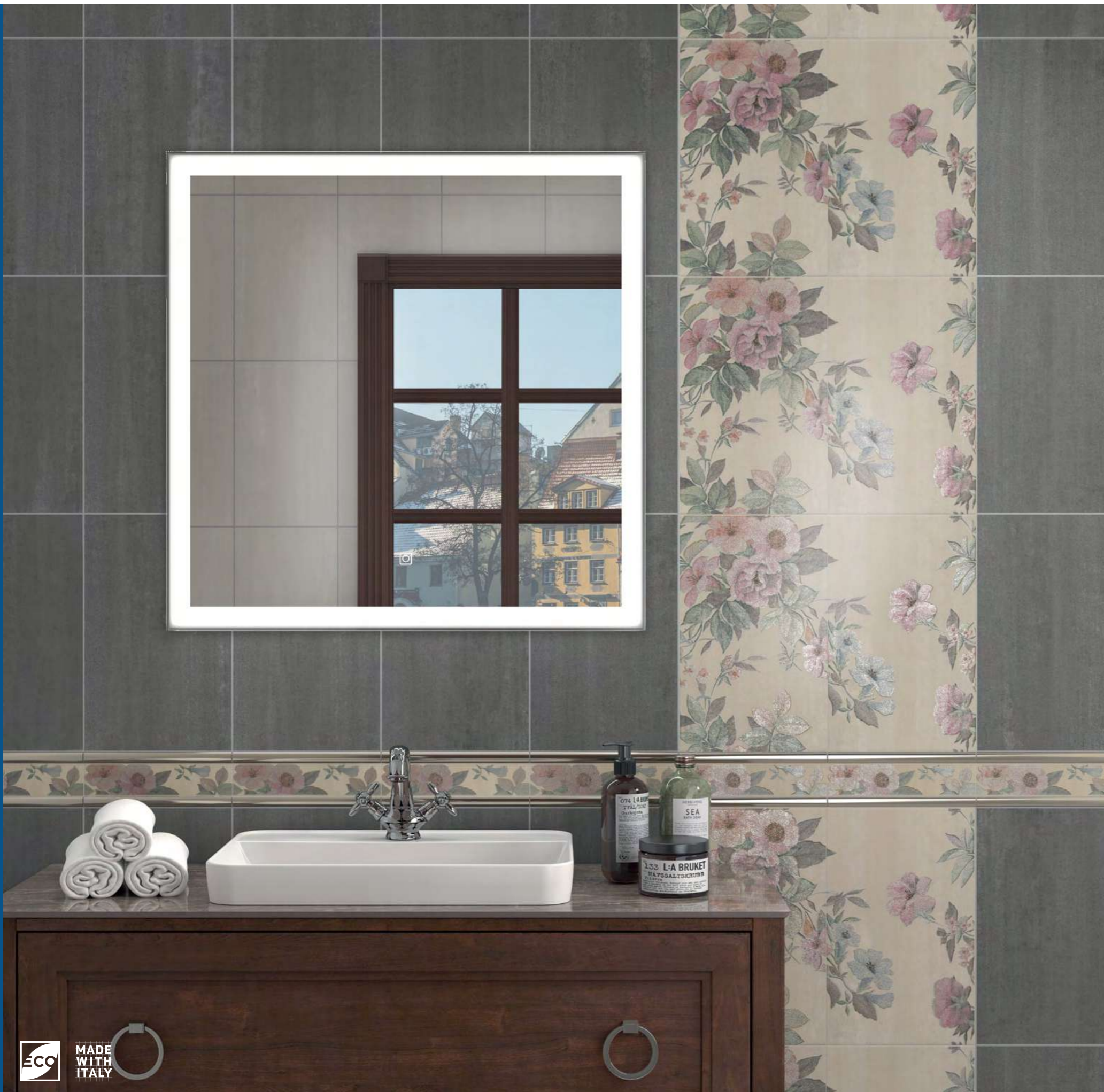

**VT\B164\6401**  
Ломбардия 40x6  
Lombardia



**VT\B162\2x\6401**  
Ломбардия, панно из 2 частей 40x50 (размер каждой части)  
Lombardia, decorative panel



**VT\B163\6401**  
Ломбардия 25x5,4  
Lombardia



**VT\A164\6397**  
Ломбардия 40x6  
Lombardia



**VT\A162\2x\6397**  
Ломбардия, панно из 2 частей 40x50 (размер каждой части)  
Lombardia, decorative panel



**VT\A163\6397**  
Ломбардия 25x5,4  
Lombardia



**116**  
дерево бежевый  
матовый 25x2  
wood beige matt



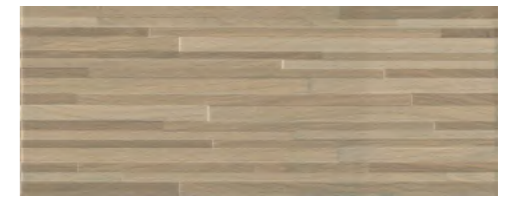

**7212**  
Ауленти бежевый структура 20x50  
Aulenti beige structured

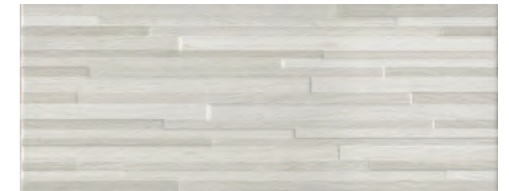

**7220**  
Ауленти беж светлый структура 20x50  
Aulenti light beige structure

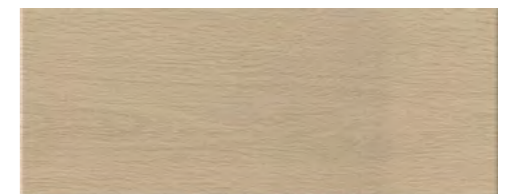



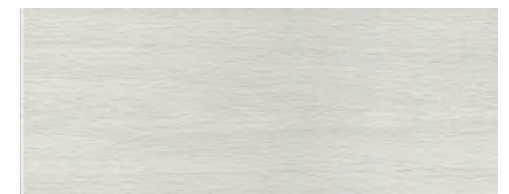

**7211**  
Ауленти бежевый 20x50  
Aulenti beige

V2



**7219**  
Ауленти беж светлый 20x50  
Aulenti light beige

V2

		шт. \ pcs	м <sup>2</sup>	кг \ kg	кор. \ box	м <sup>2</sup>	кг \ kg
<b>20x50</b>	8  глазурь матовая   matt glaze	12	1,2	16,4		56	67,2 950
<b>20x50</b>	8  глазурь матовая структура   matt glaze structure	12	1,2	16,4		56	67,2 950

Технические характеристики, технологии производства и рекомендации по укладке и уходу приведены в разделе «Техническая информация» (стр. 430) и на [www.kerama-marazzi.com](http://www.kerama-marazzi.com)

For specifications, manufacturing techniques and recommendations on laying and care, please refer to section «Technical information» (p. 430) and [www.kerama-marazzi.com](http://www.kerama-marazzi.com)





**7226\7**  
Кузани 20x6,3  
Cusani



**PFE017**  
Муза 20x2  
Muse



**7227\3**  
Кузани 50x6,3  
Cusani



**7225**  
Кузани 20x50  
Cusani



**7223** **V2**  
Кузани беж  
светлый 20x50  
Cusani light beige



**7224** **V2**  
Кузани  
бежевый 20x50  
Cusan beige



**BLB046**  
багет Кузани беж  
светлый 20x5  
framing Cusani light beige



**BLB047**  
багет Кузани  
бежевый 20x5  
framing Cusani beige



**FMD028**  
плинтус Кузани беж  
светлый 20x10  
plinth Cusani light beige



**FMD029**  
плинтус Кузани  
бежевый 20x10  
plinth Cusani beige

		шт. \ pcs			м²			кг \ kg			кор. \ box		
<b>20x50</b>	8	12	1,2	16,4	56	67,2	950						

Технические характеристики, технологии производства и рекомендации по укладке и уходу приведены в разделе «Техническая информация» (стр. 430) и на [www.kerama-marazzi.com](http://www.kerama-marazzi.com)

For specifications, manufacturing techniques and recommendations on laying and care, please refer to section «Technical information» (p. 430) and [www.kerama-marazzi.com](http://www.kerama-marazzi.com)





**HGD\A431\7208**  
Стеллине 20x50  
Stelline



**VT\A161\7213**  
Стеллине 50x6,3  
Stelline



**VT\B161\7214**  
Стеллине 20x6,3  
Stelline



**VT\B160\7216**  
Стеллине 50x6,3  
Stelline



**VT\A160\7215**  
Стеллине 20x6,3  
Stelline



**MM7217**  
Стеллине мозаичный  
20x50  
Stelline mosaic



**MM7221**  
Стеллине мозаичный  
20x50  
Stelline mosaic



**MM7218**  
Стеллине мозаичный  
20x50  
Stelline mosaic



**MM7217**  
Стеллине мозаичный  
20x50  
Stelline mosaic



	шт. \ pcs	м²	кг \ kg	кор. \ box	м²	кг \ kg
<b>20x50</b>	8	12	16,4	56	67,2	950
<b>40,2x40,2</b>	8	10	28,7	48	77,6	1408

Технические характеристики, технологии производства и рекомендации по укладке и уходу приведены в разделе «Техническая информация» (стр. 430) и на [www.kerama-marazzi.com](http://www.kerama-marazzi.com)

For specifications, manufacturing techniques and recommendations on laying and care, please refer to section «Technical information» (p. 430) and [www.kerama-marazzi.com](http://www.kerama-marazzi.com)

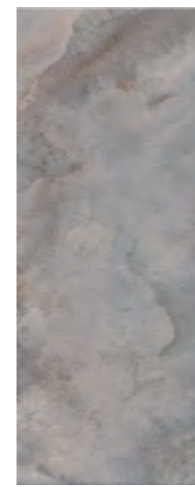

**7207**  
Стеллине серый 20x50  
Stelline grey



**PFE021**  
Стеллине серый 20x2  
Stelline grey



**FMD022**  
плинтус Стеллине серый 20x10  
plinth Stelline grey

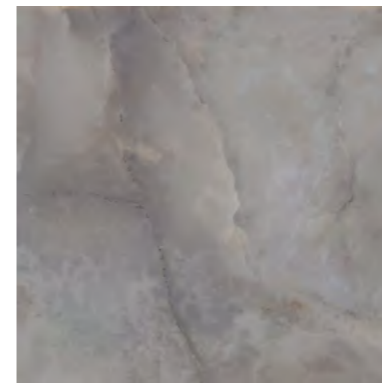

**SG167302R**  
Стеллине серый обрезной лаппатированный 40,2x40,2  
Stelline grey rectified lappato



**7206**  
Стеллине беж светлый 20x50  
Stelline light beige



**PFE020**  
Стеллине беж светлый 20x2  
Stelline light beige



**FMD021**  
плинтус Стеллине беж светлый 20x10  
plinth Stelline light beige

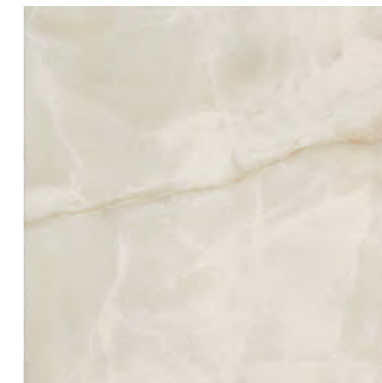

**SG167202R**  
Стеллине беж светлый обрезной лаппатированный 40,2x40,2  
Stelline light beige rectified lappato



**7210**  
Стеллине бежевый 20x50  
Stelline beige



**PFE022**  
Стеллине бежевый 20x2  
Stelline beige



**FMD023**  
плинтус Стеллине бежевый 20x10  
plinth Stelline beige

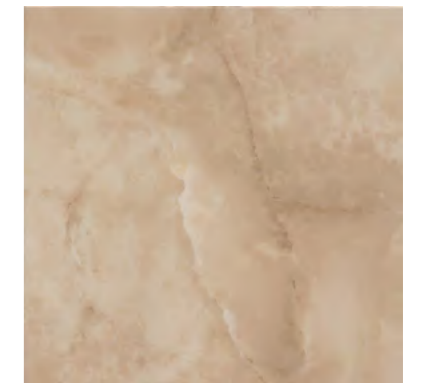

**SG167102R**  
Стеллине бежевый обрезной лаппатированный 40,2x40,2  
Stelline beige rectified lappato



**BLB044**  
багет Стеллине серый 20x5  
framing Stelline grey



**BLB043**  
багет Стеллине беж светлый 20x5  
framing Stelline light beige



**BLB045**  
багет Стеллине бежевый 20x5  
framing Stelline beige

ВАРИАНТЫ РИСУНКА | PATTERN OPTIONS

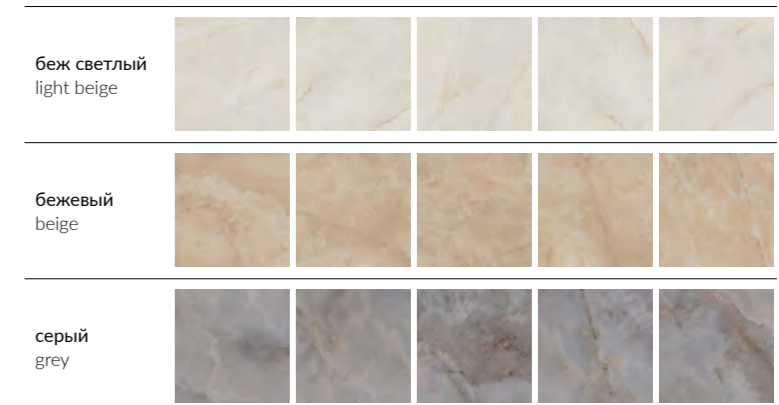





**PFE019**  
Бреpa жёлтый 20x2  
Brera yellow

**BLB041**  
багет Бреpa белый 20x5  
framing Brera white

**POD004**  
бисер лимонный  
20x0,6  
beads lemon

**POD001**  
бисер прозрачный  
20x0,6  
beads transparent

**POF005**  
бисер жёлтый 20x1,4  
beads yellow

**SG1596N**  
Бреpa  
белый 20x20  
Brera white

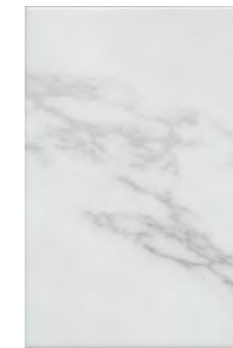

**8327**  
Бреpa белый 20x30  
Brera white

**151**  
белый матовый 20x1,5  
white matt



**FMD019**  
плитус Бреpa белый  
20x10  
plinth Brera white



**AD\A580\SG1596**  
Бреpa 4,7x4,7  
Brera



**AD\A548\8327**  
Бреpa 20x30  
Brera



**VT\A184\8327**  
Бреpa 20x5,7  
Brera



**8328**  
Бреpa белый структура 20x30  
Brera white structured



**AD\B548\8327**  
Бреpa 20x30  
Brera



**VT\A186\8327**  
Бреpa 20x3,1  
Brera

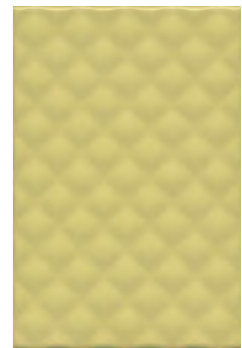

**8330**  
Бреpa жёлтый структура 20x30  
Brera yellow structured

ВАРИАНТЫ РИСУНКА | PATTERN OPTIONS

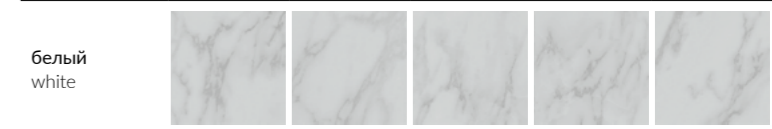

	шт. \ pcs	м²	кг \ kg	кор. \ box	м²	кг \ kg
<b>20x30</b>	6,9	1,5	18	64	96	1180
<b>20x30</b>	8,6	1,2	15,6	64	76,8	1028
<b>20x20</b>	8	0,92	16,3	72	66,24	1204

Технические характеристики, технологии производства и рекомендации по укладке и уходу приведены в разделе «Техническая информация» (стр. 430) и на [www.kerama-marazzi.com](http://www.kerama-marazzi.com)

For specifications, manufacturing techniques and recommendations on laying and care, please refer to section «Technical information» (p. 430) and [www.kerama-marazzi.com](http://www.kerama-marazzi.com)





**8326**  
Висконти  
белый 20x30  
Visconti white

V2



**197\8326**  
Висконти  
мозаичный 20x30  
Visconti mosaic



**HGD\A422\8326**  
Висконти 20x30  
Visconti



**PFE018**  
Висконти белый 20x2  
Visconti white



**HGD\A421\8326**  
Висконти 20x3,1  
Visconti

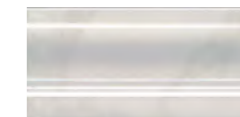

**FMD020**  
плинтус Висконти белый  
20x10  
plinth Visconti white

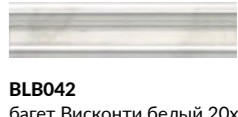

**BLB042**  
багет Висконти белый 20x5  
framing Visconti white

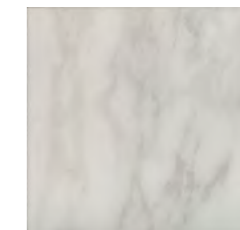

**SG1595N**  
Висконти  
белый 20x20  
Visconti white

4 V2



**AD\A568\SG1595**  
Висконти 4,7x4,7  
Visconti

ВАРИАНТЫ РИСУНКА | PATTERN OPTIONS

белый  
white

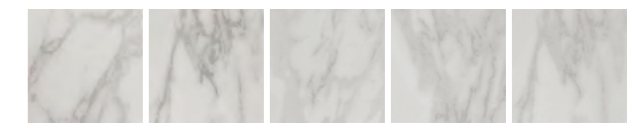

	шт. \ pcs	м <sup>2</sup>	кг \ kg	кор. \ box	м <sup>2</sup>	кг \ kg
<b>20x30</b> глазурь блестящая   shiny glaze	25	1,5	18	64	96	1180
<b>20x20</b> керамический гранит   porcelain gres	23	0,92	16,3	72	66,24	1204

Технические характеристики, технологии производства и рекомендации по укладке и уходу приведены в разделе «Техническая информация» (стр. 430) и на [www.kerama-marazzi.com](http://www.kerama-marazzi.com)

For specifications, manufacturing techniques and recommendations on laying and care, please refer to section «Technical information» (p. 430) and [www.kerama-marazzi.com](http://www.kerama-marazzi.com)



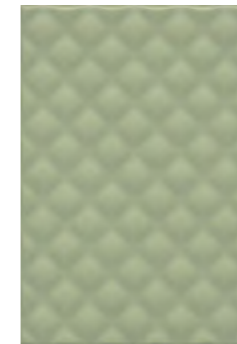

**8336** V1  
 Турати зелёный  
 светлый структура 20x30  
 Turati light green structured



**PFE028**  
 Турати зелёный  
 светлый 20x2  
 Turati green



**FMD032**  
 плитус Турати зелёный  
 светлый 20x10  
 plinth Turati green

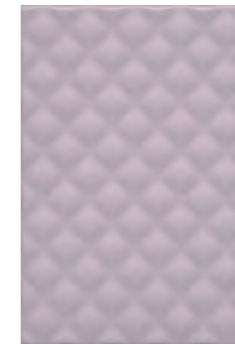

**8335** V1  
 Турати сиреневый  
 структура 20x30  
 Turati lilac structured



**PFE027**  
 Турати сиреневый 20x2  
 Turati lilac



**FMD031**  
 плитус Турати  
 сиреневый 20x10  
 plinth Turati lilac

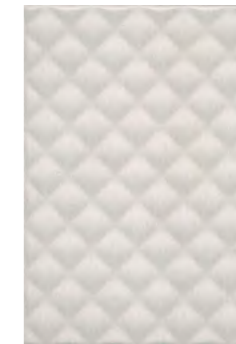

**8334** V1  
 Турати беж  
 светлый структура 20x30  
 Turati light beige structured



**BLB048**  
 багет Турати 20x5  
 framing Turati



**FMD030**  
 плитус Турати беж  
 светлый 20x10  
 plinth Turati light beige



**VT/A168\8333**  
 Турати 20x30  
 Turati



**8332** V1  
 Турати беж  
 светлый 20x30  
 Turati light beige

	шт. \ pcs	м²	кг \ kg	кор. \ box	м²	кг \ kg
<b>20x30</b>	6,9	1,5	18	64	96	1180
<b>20x30</b>	8,6	1,2	15,6	64	76,8	1028

Технические характеристики, технологии производства и рекомендации по укладке и уходу приведены в разделе «Техническая информация» (стр. 430) и на [www.kerama-marazzi.com](http://www.kerama-marazzi.com)

For specifications, manufacturing techniques and recommendations on laying and care, please refer to section «Technical information» (p. 430) and [www.kerama-marazzi.com](http://www.kerama-marazzi.com)





AD\A558\24001  
Ателлани 20x23,1  
Atellani



AD\A559\24001  
Ателлани 20x23,1  
Atellani



VT\A173\24001  
Ателлани 20x23,1  
Atellani



VT\A183\24001  
Ателлани 20x23,1  
Atellani



VT\A175\24001  
Ателлани 20x23,1  
Atellani



24026  
Ателлани серый 20x23,1  
Atellani grey



24024  
Ателлани белый 20x23,1  
Atellani white



VT\A176\24001  
Ателлани 20x23,1  
Atellani



VT\A180\24001  
Ателлани 20x23,1  
Atellani



VT\A177\24001  
Ателлани 20x23,1  
Atellani

	шт. \ pcs	м²	кг \ kg	кор. \ box	м²	кг \ kg
<b>20x23,1</b> <b>шестиугольник  </b> <b>sexangle</b>	6,9		глазурь матовая   matt glaze	22	0,76	9,7
				72	54,72	728

Технические характеристики, технологии производства и рекомендации по укладке и уходу приведены в разделе «Техническая информация» (стр. 430) и на [www.kerama-marazzi.com](http://www.kerama-marazzi.com)

For specifications, manufacturing techniques and recommendations on laying and care, please refer to section «Technical information» (p. 430) and [www.kerama-marazzi.com](http://www.kerama-marazzi.com)





**HGD\A506\5009**  
Кампионе 1 матовый 20x20  
Campione 1 matt



**HGD\A507\5009**  
Кампионе 2 матовый 20x20  
Campione 2 matt



**HGD\A508\5009**  
Кампионе 3 матовый 20x20  
Campione 3 matt



**5291**  
Кампионе бежевый светлый матовый 20x20  
Campione light beige matt **V2**



**HGD\A520\SG9174**  
Кампионе 1 матовый 30x30  
Campione 1 matt



**HGD\A521\SG9174**  
Кампионе 2 матовый 30x30  
Campione 2 matt



**HGD\A522\SG9174**  
Кампионе 3 матовый 30x30  
Campione 3 matt



**SG937100N**  
Кампионе бежевый светлый матовый 30x30  
Campione light beige matt **V2**



**HGD\A523\SG9174**  
Кампионе 4 матовый 30x30  
Campione 4 matt



**HGD\A524\SG9174**  
Кампионе 5 матовый 30x30  
Campione 5 matt

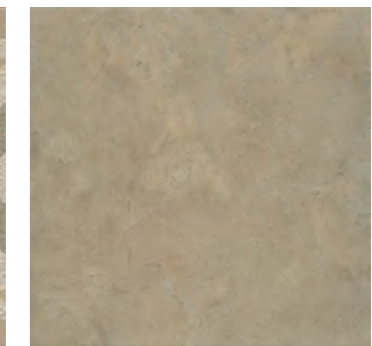

**SG937200N**  
Кампионе бежевый матовый 30x30  
Campione beige matt **V2**

	шт. \ pcs	м²	кг \ kg	кор. \ box	м²	кг \ kg
<b>20x20</b>	7,4	1,0	12,25	96	96	1206
<b>30x30</b>	8	1,44	26,16	40	57,6	1076

Технические характеристики, технологии производства и рекомендации по укладке и уходу приведены в разделе «Техническая информация» (стр. 430) и на [www.kerama-marazzi.com](http://www.kerama-marazzi.com)

For specifications, manufacturing techniques and recommendations on laying and care, please refer to section «Technical information» (p. 430) and [www.kerama-marazzi.com](http://www.kerama-marazzi.com)



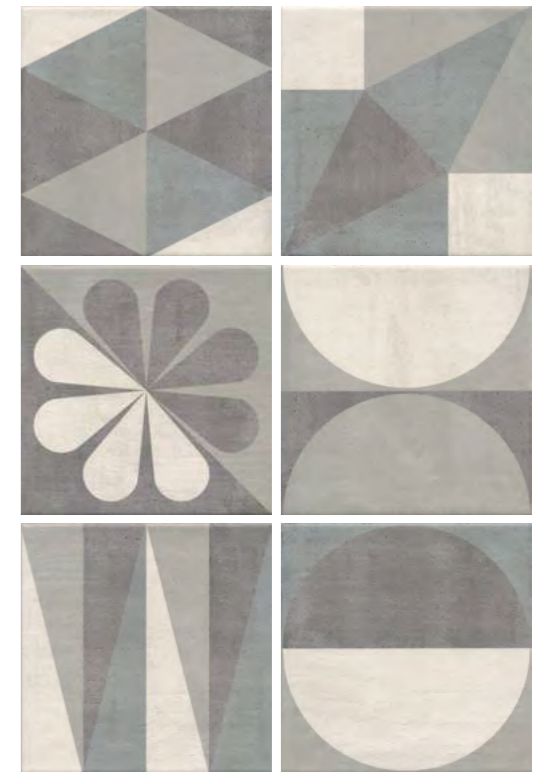
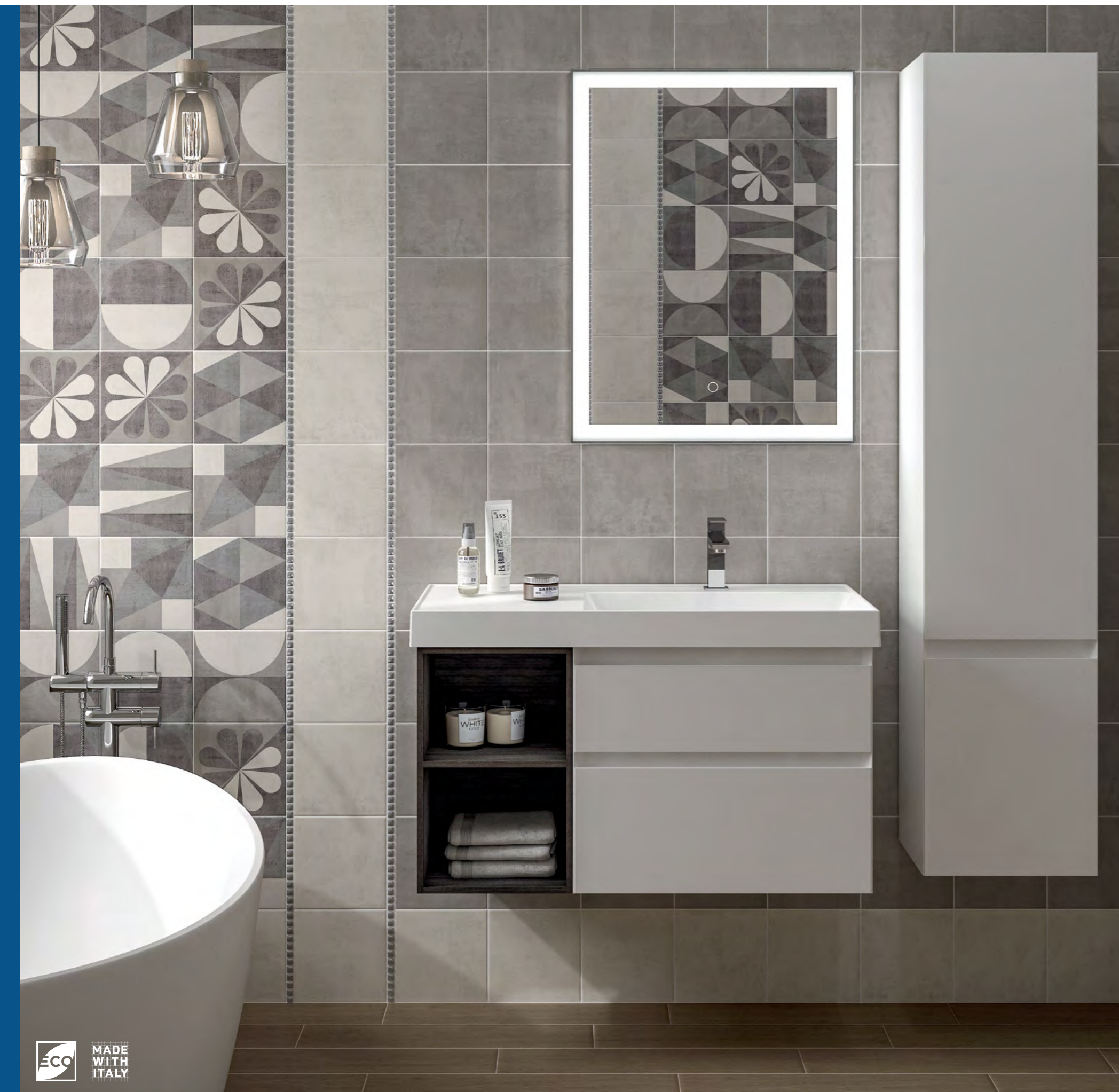

**5286**  
Понти 20x20  
Ponti



**5284**  
Понти белый 20x20  
Ponti white

V2

**5285**  
Понти серый 20x20  
Ponti grey

V2

**POD016**  
бисер платина 20x0,6  
beads platinum

**POF014**  
бисер серый  
матовый 20x1,4  
beads grey matt

		шт. \ pcs	м <sup>2</sup>	кг \ kg			кор. \ box	м <sup>2</sup>	кг \ kg
<b>20x20</b>	6,9	26	1,04	12,4			96	99,84	1220

Технические характеристики, технологии производства и рекомендации по укладке и уходу приведены в разделе «Техническая информация» (стр. 430) и на [www.kerama-marazzi.com](http://www.kerama-marazzi.com)

For specifications, manufacturing techniques and recommendations on laying and care, please refer to section «Technical information» (p. 430) and [www.kerama-marazzi.com](http://www.kerama-marazzi.com)





**HGD\A435\5009**  
Стемма 20x6,3  
Stemma



**HGD\A436\5009**  
Стемма 20x3,6  
Stemma



**HGD\A433\5009**  
Стемма 20x20  
Stemma



**HGD\A434\5009**  
Стемма 20x20  
Stemma



**HGD\A432\5009**  
Стемма 20x20  
Stemma

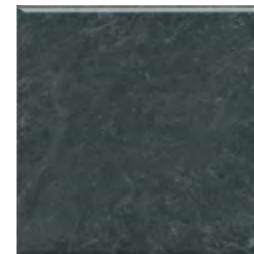

**5290**  
Стемма зелёный  
тёмный 20x20  
Stemma dark green

V2



**5289**  
Стемма коричневый  
20x20  
Stemma brown

V2

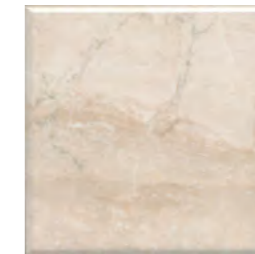

**5288**  
Стемма бежевый  
20x20  
Stemma beige

V2

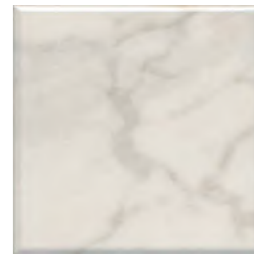

**5287**  
Стемма белый  
20x20  
Stemma white

V2



**PFE026**  
Стемма зелёный тёмный 20x2  
Stemma dark green



**PFE025**  
Стемма коричневый 20x2  
Stemma brown



**PFE024**  
Стемма бежевый 20x2  
Stemma beige



**PFE023**  
Стемма белый 20x2  
Stemma white



**FMD027**  
плинтус Стемма зелёный  
тёмный 20x10  
plinth Stemma dark green



**FMD026**  
плинтус Стемма  
коричневый 20x10  
plinth Stemma brown



**FMD025**  
плинтус Стемма  
бежевый 20x10  
plinth Stemma beige



**FMD024**  
плинтус Стемма  
белый 20x10  
plinth Stemma white

ВАРИАНТЫ РИСУНКА | PATTERN OPTIONS

зелёный  
тёмный  
dark grey



коричневый  
brown



бежевый  
beige



белый  
white





HGD\A437\SG2440  
Стемма 24x24  
Stemma



HGD\A438\SG2440  
Стемма 24x24  
Stemma



HGD\A439\1146H  
Стемма 9,8x9,8  
Stemma



OS\A88\1146H  
Стемма 9,8x9,8  
Stemma



SG244200N  
Стемма бежевый  
24x24  
Stemma beige

V2 3

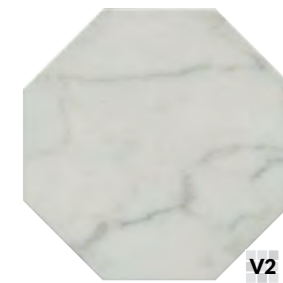

SG244100N  
Стемма белый 24x24  
Stemma white

V2 3

	шт. \ pcs	м <sup>2</sup>	кг \ kg	кор. \ box	м <sup>2</sup>	кг \ kg
20x20	8,6	0,8	11,9	96	76,8	1172
24x24 восьмиугольник   octagon	7	1,09	17,5	40	43,6	730

Технические характеристики, технологии производства и рекомендации по укладке и уходу приведены в разделе «Техническая информация» (стр. 430) и на [www.kerama-marazzi.com](http://www.kerama-marazzi.com)

For specifications, manufacturing techniques and recommendations on laying and care, please refer to section «Technical information» (p. 430) and [www.kerama-marazzi.com](http://www.kerama-marazzi.com)





**HGD\B429\15144**  
Кастильони 15x40  
Castiglioni



**HGD\A429\15143**  
Кастильони 15x40  
Castiglioni



**AD\B563\15144**  
Кастильони 40x7,2  
Castiglioni



**AD\A563\15143**  
Кастильони 40x7,2  
Castiglioni



**LSA018**  
Кастильони чёрный структура 40x3,4  
Castiglioni black structured



**LSA015**  
Спига белый структура 40x3,4  
Spiga white structured

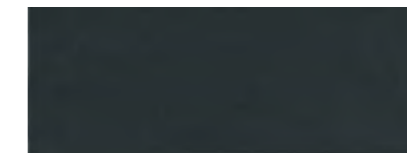

**15144**  
Кастильони чёрный 15x40  
Castiglioni black

V1

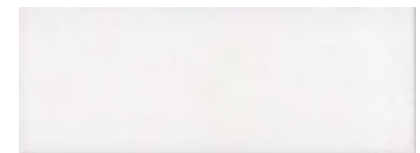

**15143**  
Кастильони белый 15x40  
Castiglioni white

V1

		шт. \ pcs	м²	кг \ kg			кор. \ box	м²	кг \ kg
<b>15x40</b>	8	22	1,32	18,8		36	47,52	707	

Технические характеристики, технологии производства и рекомендации по укладке и уходу приведены в разделе «Техническая информация» (стр. 430) и на [www.kerama-marazzi.com](http://www.kerama-marazzi.com)

For specifications, manufacturing techniques and recommendations on laying and care, please refer to section «Technical information» (p. 430) and [www.kerama-marazzi.com](http://www.kerama-marazzi.com)



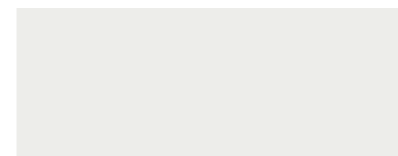

**15079**  
Бельканто белый 15x40  
Bel Canto white

V1



**OP\A207\15079**  
Спига 15x40  
Spiga



**OP\B207\15079**  
Спига 15x40  
Spiga



**LSA018**  
Кастильони чёрный 40x3,4  
Castiglioni black



**OP\A209\15079**  
Спига 40x7,2  
Spiga



**OP\B209\15079**  
Спига 40x7,2  
Spiga



**LSA015**  
Спига белый структура 40x3,4  
Spiga white structure



**LSA016**  
Спига бежевый структура 40x3,4  
Spiga beige structure



**LSA017**  
Спига голубой структура 40x3,4  
Spiga light blue structure

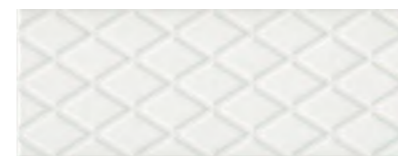

**15142**  
Спига белый структура 15x40  
Spiga white structure

V1

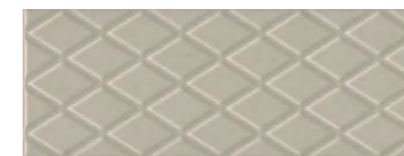

**15141**  
Спига бежевый структура 15x40  
Spiga beige structure

V1



**15140**  
Спига голубой структура 15x40  
Spiga light blue structure

V1

	шт. \ pcs	м²	кг \ kg	кор. \ box	м²	кг \ kg
<b>15x40</b>	9,3	1,14	16,3	36	41,04	617
<b>15x40</b>	8	1,32	18,8	36	47,52	707

Технические характеристики, технологии производства и рекомендации по укладке и уходу приведены в разделе «Техническая информация» (стр. 430) и на [www.kerama-marazzi.com](http://www.kerama-marazzi.com)

For specifications, manufacturing techniques and recommendations on laying and care, please refer to section «Technical information» (p. 430) and [www.kerama-marazzi.com](http://www.kerama-marazzi.com)





15x15

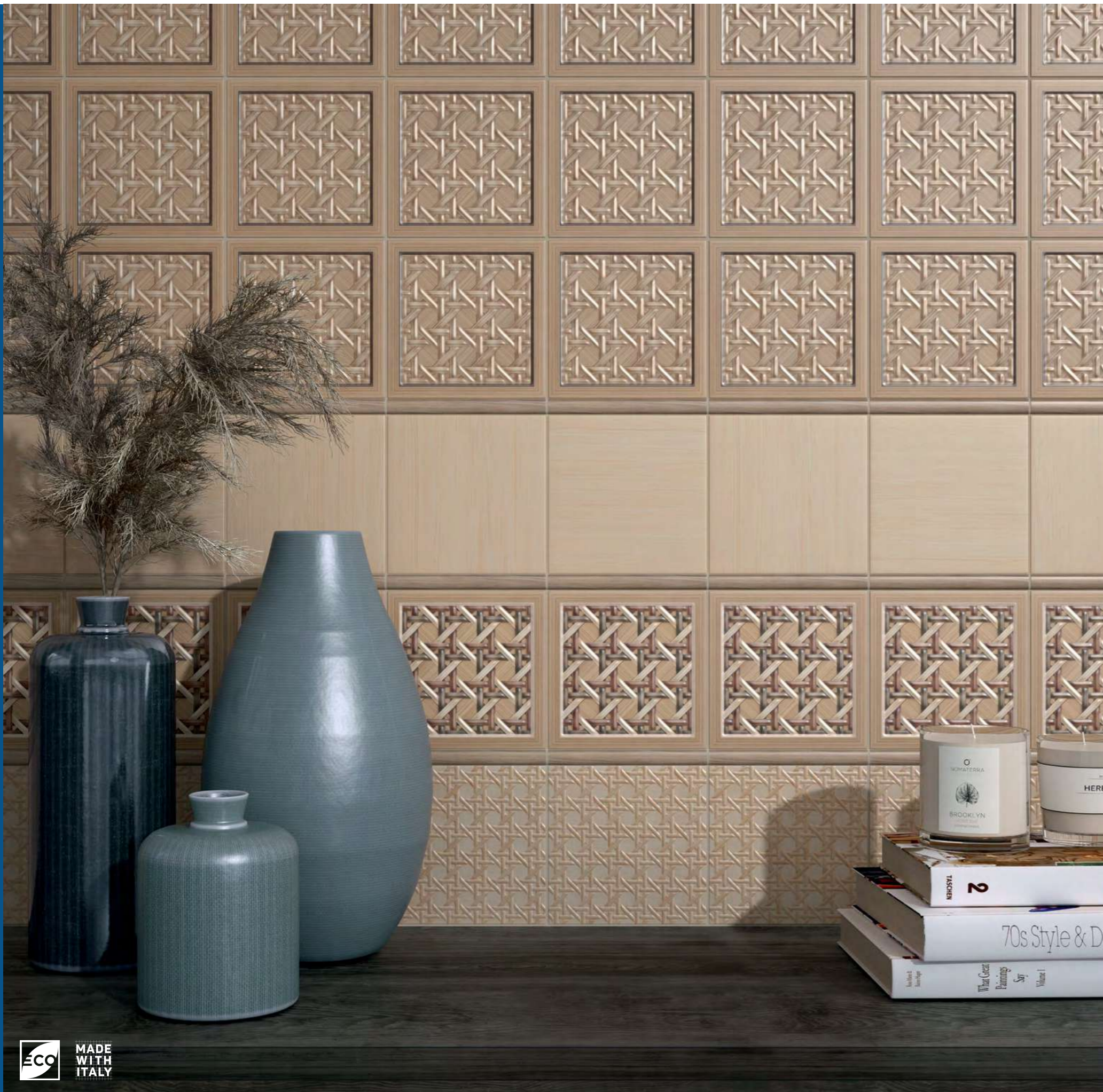

**VT\A144\17022**  
Навильи 15x15  
Navigli



**VT\B144\17022**  
Навильи 15x15  
Navigli



**VT\C144\17022**  
Навильи 15x15  
Navigli





**17069**  
Навильи бежевый  
структура 15x15  
Navigli beige structure



**PFG004**  
Дерево 15x2  
Wood



**17068**  
Навильи  
бежевый 15x15  
Navigli beige **V2**

	шт. \ pcs	м <sup>2</sup>	кг \ kg	кор. \ box	м <sup>2</sup>	кг \ kg
<b>15x15</b> 6,9 	48	1,08	13,3	32	34,56	455
<b>15x15</b> 7,7 	44	0,99	12,750	32	31,68	438

Технические характеристики, технологии производства и рекомендации по укладке и уходу приведены в разделе «Техническая информация» (стр. 430) и на [www.kerama-marazzi.com](http://www.kerama-marazzi.com)

For specifications, manufacturing techniques and recommendations on laying and care, please refer to section «Technical information» (p. 430) and [www.kerama-marazzi.com](http://www.kerama-marazzi.com)







**PFA001**  
Сфорца беж светлый 20x1,5  
Sforza light beige



**VT\A135\19000**  
Сфорца 9,9x20  
Sforza



**181**  
Волна металл 20x1,5  
wave metal



**VT\A136\19000**  
Сфорца 9,9x20  
Sforza



**POD016**  
бисер платина 20x0,6  
beads platinum



**11**  
платина 20x1,5  
platinum



**VT\A137\19000**  
Сфорца 9,9x20  
Sforza



**19058**  
Сфорца беж светлый 9,9x20  
Sforza light beige

V2

		шт. \ pcs	м <sup>2</sup>	кг \ kg			кор. \ box	м <sup>2</sup>	кг \ kg		
<b>9,9×20</b>	6,9		глазурь блестящая   shiny glaze		52	1,03	11,5		48	49,44	582

Технические характеристики, технологии производства и рекомендации по укладке и уходу приведены в разделе «Техническая информация» (стр. 430) и на [www.kerama-marazzi.com](http://www.kerama-marazzi.com)

For specifications, manufacturing techniques and recommendations on laying and care, please refer to section «Technical information» (p. 430) and [www.kerama-marazzi.com](http://www.kerama-marazzi.com)





**VB\A47\9016**  
Дарсена 8,5x28,5  
Darsena



**VB\A48\9016**  
Дарсена 8,5x28,5  
Darsena



**VB\A49\9016**  
Дарсена 8,5x28,5  
Darsena

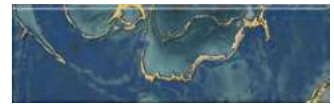

**VB\A50\9016**  
Дарсена 8,5x28,5  
Darsena



**VB\A51\9016**  
Дарсена 8,5x28,5  
Darsena



**VB\A52\9016**  
Дарсена 8,5x28,5  
Darsena



**VB\A53\9016**  
Дарсена 8,5x28,5  
Darsena



**VB\A54\9016**  
Дарсена 8,5x28,5  
Darsena



**9036**  
Дарсена голубой 8,5x28,5  
Darsena light blue



**V2**



**POD015**  
бисер золото 20x0,6  
beads gold



**PLA002**  
золото 20x2  
gold



**POD12**  
бисер синий 20x0,6  
beads blue



**POF008**  
бисер бирюзовый 20x1,4  
beads turquoise



		шт. \ pcs	м²	кг \ kg	кор. \ box	м²	кг \ kg
<b>8,5×28,5</b>	8,5	44	1,07	13,9	32	34,24	475

Технические характеристики, технологии производства и рекомендации по укладке и уходу приведены в разделе «Техническая информация» (стр. 430) и на [www.kerama-marazzi.com](http://www.kerama-marazzi.com)

For specifications, manufacturing techniques and recommendations on laying and care, please refer to section «Technical information» (p. 430) and [www.kerama-marazzi.com](http://www.kerama-marazzi.com)



**POD015**  
бисер золото 20x0,6  
beads gold



**VTVA132\9034**  
Дорато 8,5x28,5  
Dorato



**PLA002**  
золото 20x2  
gold



**70** белый матовый 25x2  
white matt

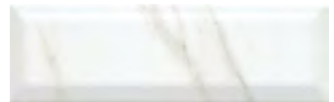

**151**  
белый матовый  
20x1,5  
white matt



**9034**  
Дорато белый грань  
8,5x28,5  
Dorato white chamfer

V2

ВАРИАНТЫ РИСУНКА | PATTERN OPTIONS

белый  
white

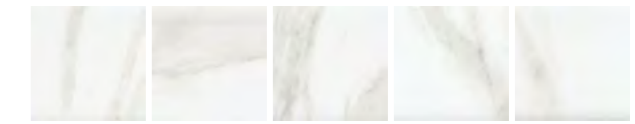

шт. \ pcs м<sup>2</sup> кг \ kg

кор. \ box м<sup>2</sup> кг \ kg

8,5x28,5

9,2



глазурь матовая |  
matt glaze



40

0,97

15



32

31,04

510

Технические характеристики, технологии производства и рекомендации по укладке и уходу приведены в разделе «Техническая информация» (стр. 430) и на [www.kerama-marazzi.com](http://www.kerama-marazzi.com)

For specifications, manufacturing techniques and recommendations on laying and care, please refer to section «Technical information» (p. 430) and [www.kerama-marazzi.com](http://www.kerama-marazzi.com)







**181**  
Волна металл 20x1,5  
wave metal

**211**  
дерево бежевый матовый  
20x1,5  
wood beige matt

**212**  
дерево коричневый  
матовый 20x1,5  
wood brown matt

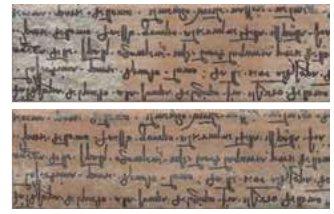

**VT\A147\9035**  
Тезоро 8,5x28,5  
Tesoro



**AD\A562\9035**  
Тезоро 8,5x28,5  
Tesoro



**AD\A561\9035**  
Тезоро 8,5x28,5  
Tesoro



**9035**  
Тезоро коричневый  
светлый 8,5x28,5  
Tesoro light brown

V2

ВАРИАНТЫ РИСУНКА | PATTERN OPTIONS

коричневый  
светлый  
light brown



		шт. \ pcs			м <sup>2</sup>			кг \ kg			
8,5×28,5	8,5		глазурь матовая   matt glaze		44	1,07	13,900		32	34,24	475

Технические характеристики, технологии производства и рекомендации по укладке и уходу приведены в разделе «Техническая информация» (стр. 430) и на [www.kerama-marazzi.com](http://www.kerama-marazzi.com)

For specifications, manufacturing techniques and recommendations on laying and care, please refer to section «Technical information» (p. 430) and [www.kerama-marazzi.com](http://www.kerama-marazzi.com)





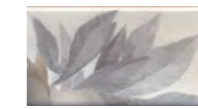

**VB\A28\16076**  
Тортона 7,4x15  
Tortona



**VB\A29\16076**  
Тортона 7,4x15  
Tortona



**VB\A30\16076**  
Тортона 7,4x15  
Tortona



**16084**  
Тортона белый 7,4x15  
Tortona white



**16077**  
Тортона розовый светлый 7,4x15  
Tortona light pink



**16078**  
Тортона розовый 7,4x15  
Tortona pink



**BLD046**  
багет Тортона белый 15x3  
framing Tortona white



**BLD047**  
багет Тортона розовый светлый 15x3  
framing Tortona light pink



**BLD048**  
багет Тортона розовый 15x3  
framing Tortona pink



**16079**  
Тортона зелёный светлый 7,4x15  
Tortona light green



**16080**  
Тортона голубой светлый 7,4x15  
Tortona light blue



**16081**  
Тортона серый 7,4x15  
Tortona grey



**BLD049**  
багет Тортона зелёный светлый 15x3  
framing Tortona light green



**BLD050**  
багет Тортона голубой светлый 15x3  
framing Tortona light blue



**BLD051**  
багет Тортона серый 15x3  
framing Tortona grey



**POD002**  
бисер прозрачный люстр 20x0,6  
beads transparent luster



**16082**  
Тортона бежевый 7,4x15  
Tortona beige



**BLD052**  
багет Тортона бежевый 15x3  
framing Tortona beige



**POD015**  
бисер золото 20x0,6  
beads gold



**POD001**  
бисер прозрачный 20x0,6  
beads transparent



**POD007**  
бисер розовый 20x0,6  
beads pink



**POD016**  
бисер платина 20x0,6  
beads platinum



	шт. \ pcs	м²	кг \ kg	кор. \ box	м²	кг \ kg
<b>7,4x15</b>	6,9	96	1,07	12,5	32	34,24

Технические характеристики, технологии производства и рекомендации по укладке и уходу приведены в разделе «Техническая информация» (стр. 430) и на [www.kerama-marazzi.com](http://www.kerama-marazzi.com)

For specifications, manufacturing techniques and recommendations on laying and care, please refer to section «Technical information» (p. 430) and [www.kerama-marazzi.com](http://www.kerama-marazzi.com)

# ИСПАНСКАЯ ФИЕСТА FIESTA DE ESPAÑA



МОНФОРТЕ Monforte.....	40x120 .....	118
ПРАДО Prado .....	40x120 - 20x120 .....	124
ЭСКОРИАЛ Escorial .....	40x120 - 20x120 - 40,2x40,2 .....	130
ГРАН-ВИА Gran Via .....	30x89,5 - 15x89,5- 60x60 .....	134
РАВАЛЬ Raval .....	30x89,5 - 29x33,4 .....	136
ЛИНАРЕС Linares .....	30x60 .....	140
ГИНАРДО Guinardo.....	30x60 .....	142
МАРИТИМОС Maritimos .....	30x60 - 20x23,1 .....	144
ДИАГОНАЛЬ Diagonal .....	25x75 .....	146
РАМБЛА Rambla.....	25x75 - 8,5x28,5 - 20x23,1 .....	148
АУЛЕНСИЯ Aulencia.....	25x40 .....	150
СИЯНИЕ Radiance.....	25x40 - 40,2x40,2 .....	152
АЛЬКАЛА Alcala.....	20x50 .....	156
ПАРАЛЛЕЛЬ Parallel .....	20x50 .....	160
ЗИМНИЙ САД Winter Garden .....	15x40 .....	162
ЛИРИЯ Liria.....	15x40 - 40,2x40,2 .....	164
<b>ПЛОЩАДЬ ИСПАНИИ</b>		
Plaza de España .....	15x40 - 29x33,4 .....	166
СИБЕЛЕС Cibeles .....	15x40 .....	170
ФЛОРАЛЬ Floral .....	15x40 - 40,2x40,2 .....	172
<b>АРАБЕСКИ АЙВЕРУ</b>		
Arabesques Aivero .....	26x30 .....	174
<b>АРАБЕСКИ МАЙОЛИКА</b>		
Arabesques Majolica.....	26x30 .....	176
<b>АРАБЕСКИ ГЛЯНЦЕВЫЙ</b>		
Arabesques shiny .....	26x30 .....	180
<b>АРАБЕСКИ КОТТО</b>		
Arabesques Cotto .....	26x30 .....	182
ЗАКАТ Sunset .....	8,5x28,5 .....	184
МАКАРЕНА Macarena .....	20x23,1 .....	186
ПАРК РОЗ Rose Garden.....	20x20 .....	188
БАРИО Barrio .....	15x15 .....	190
ЛОНГОРИЯ Longoria.....	15x15 .....	192
САЛИНАС Salinas .....	15x15 .....	194
АЛЬБА Alba .....	9,8x9,8 .....	196
АЛЬКАСАР Alcazar .....	7,4x15 .....	198



**14005R**  
 Μονforte бежевый  
 панель обрезной 40x120  
 Monforte beige panel rectified

V1



**14017R\3F**  
 Μονforte Ροζα обрезной 40x120  
 Monforte Rose rectified



**LSA011R**  
 Μονforte бежевый структура  
 обрезной 40x3,4  
 Monforte beige structure rectified



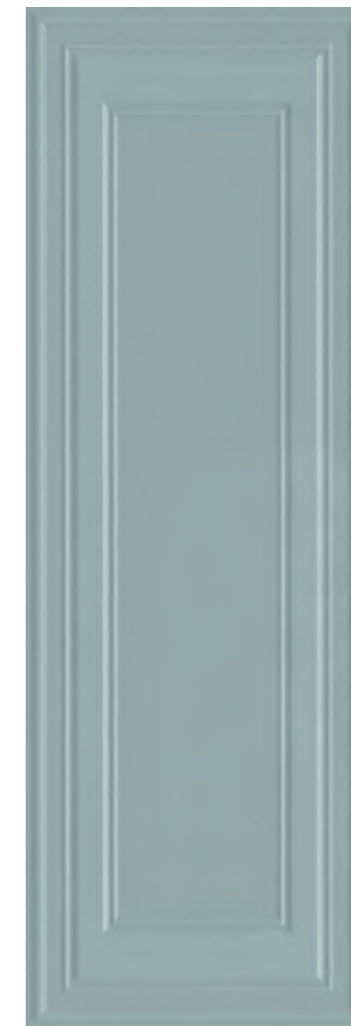

**14006R**  
 Монфорте ментоловый  
 панель обрезной 40x120  
 Monforte menthol panel rectified

**V1**

**14016R\3F**  
 Монфорте Глициния обрезной 40x120  
 Monforte Wisteria rectified



**LSA010R**  
 Монфорте ментоловый структура  
 обрезной 40x3,4  
 Monforte menthol structure rectified





**14018R\3F**  
Монфорте Цветы обрезной 40x120  
Monforte Flowers rectified



**14007R**  
Монфорте розовый панель обрезной 40x120  
Monforte pink panel rectified

V1



**14042R\3F**  
Монфорте обрезной 40x120  
Monforte rectified

V1

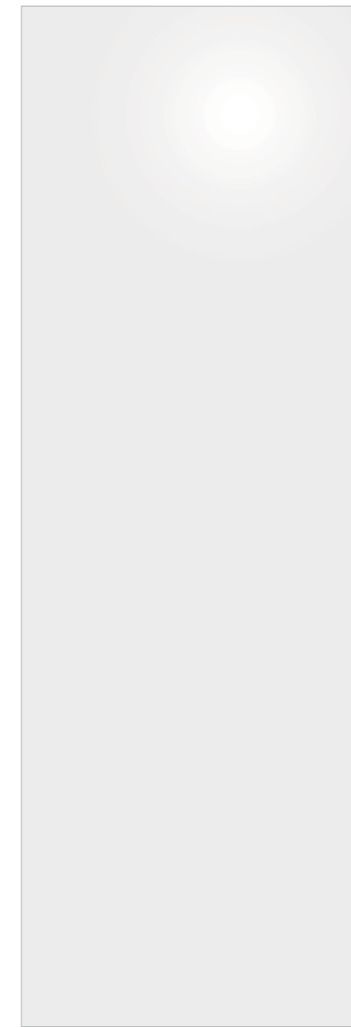

**14000R \ 14010R**  
Монфорте белый блестящий обрезной 40x120 \ Монфорте белый матовый обрезной 40x120  
Monforte white shiny rectified \ Monforte white matt rectified

V1



**14008R**  
Монфорте белый панель обрезной 40x120  
Monforte white panel rectified

V1



**LSA013R**  
Монфорте белый структура обрезной 40x3,4  
Monforte white structure rectified

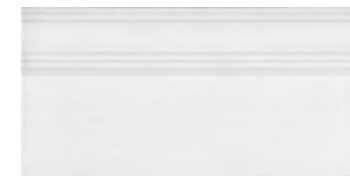

**FME006R**  
плинтус Монфорте белый обрезной 20x40  
plinth Monforte white rectified

	≠		шт. \ pcs	м²	кг \ kg	кор. \ box	м²	кг \ kg
<b>40x120</b>	10	глазурь блестящая   shiny glaze глазурь матовая   matt glaze	3	1,44	24,9	21	30,24	553
<b>40x120 структура   structure</b>	12	глазурь матовая   matt glaze	3	1,44	26,5	18	25,92	507

Технические характеристики, технологии производства и рекомендации по укладке и уходу приведены в разделе «Техническая информация» (стр. 430) и на [www.kerama-marazzi.com](http://www.kerama-marazzi.com)

For specifications, manufacturing techniques and recommendations on laying and care, please refer to section «Technical information» (p. 430) and [www.kerama-marazzi.com](http://www.kerama-marazzi.com)



**FME002R**  
 плинтус Прадо белый обрезной 20x40  
 plinth Prado white rectified



**14001R**  
 Прадо белый обрезной 40x120  
 Prado white rectified

V3



**LSA014R**  
 Прадо белый структура  
 обрезной 40x3,4  
 Prado white structure rectified



**14002R**  
 Прадо белый панель обрезной 40x120  
 Prado white panel rectified

V3



**14041R\3F**  
 Прадо обрезной 40x120  
 Prado rectified

ВАРИАНТЫ РИСУНКА | PATTERN OPTIONS

коричневый  
 светлый  
 light brown

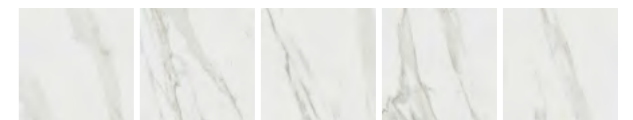





**ID129**  
Декор Бертран 2 микс 40x120  
Decor Bertrand 2 mix



**ID130**  
Декор Бертран 1 микс 40x120  
Decor Bertrand 1 mix

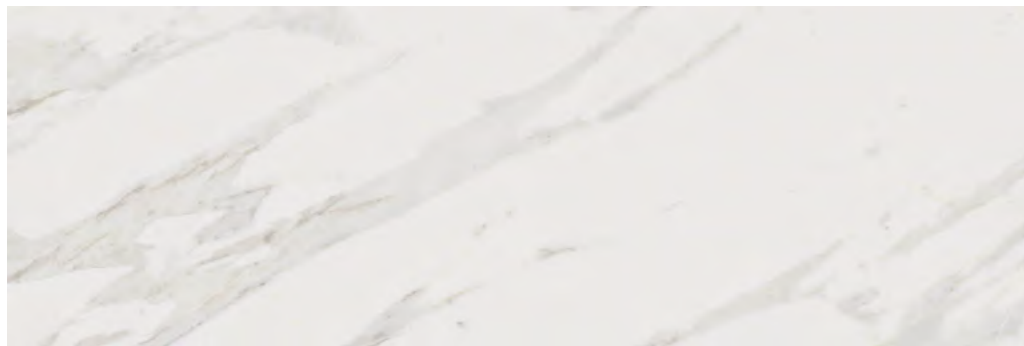

**14001R**  
Прадо белый обрезной 40x120  
Prado white rectified

V3





**LSA014R**

Прадо белый структура  
обрезной 40x3,4  
Prado white structure rectified

**POD001**

бисер прозрачный 20x0,6  
beads transparent

**POD002**

бисер прозрачный  
люстр 20x0,6  
beads transparent luster



**MLDVA110\14001R**  
Прадо цветы обрезной 40x120  
Prado flowers rectified



V3 3

**SG507102R\GCF**  
ступень клееная Монте Тиберио  
лапатированный 33x119,5  
glued step Monte Tiberio lappato



**SG507102R\5 SG507102R\1**  
Подступенок Монте Тиберио  
лапатированный 119,5x10,7  
riser Monte Tiberio lappato

3  
V3

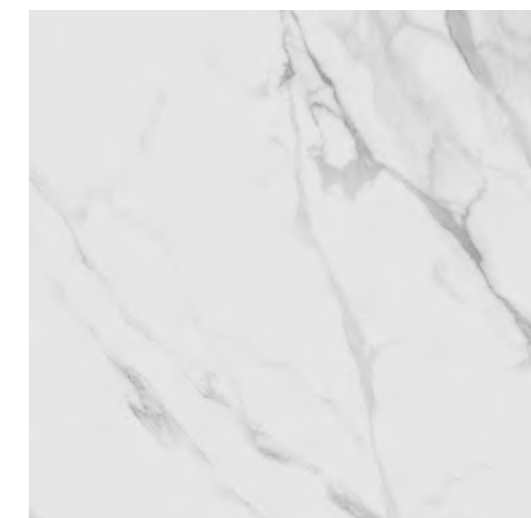

**SG622600R \ SG622602R**  
Монте Тиберио обрезной натуральный \  
обрезной лапатированный 60x60  
Monte Tiberio rectified natural \ rectified lappato

4 3  
V3



V3 3

**SG507102R\GCA**  
ступень угловая клееная Монте Тиберио  
лапатированный 33x33  
glued corner step Monte Tiberio lappato

	шт. \ pcs	м²	кг \ kg	кор. \ box	м²	кг \ kg
<b>40x120</b>	10					
	3	1,44	24,9	21	30,24	553
<b>40x120</b>	12					
	3	1,44	26,5	18	25,92	507
<b>60x60</b>	11					
	4	1,44	35,6	30	43,2	1100

Технические характеристики, технологии производства и рекомендации по укладке и уходу приведены в разделе «Техническая информация» (стр. 430) и на [www.kerama-marazzi.com](http://www.kerama-marazzi.com)

For specifications, manufacturing techniques and recommendations on laying and care, please refer to section «Technical information» (p. 430) and [www.kerama-marazzi.com](http://www.kerama-marazzi.com)





**MM14021**  
Эскориал серый мозаичный  
20x40  
Escorial grey mosaic



**14019R\3F**  
Эскориал обрезной 40x120  
Escorial rectified



**14011R**  
Эскориал серый обрезной 40x120  
Escorial grey rectified

V2

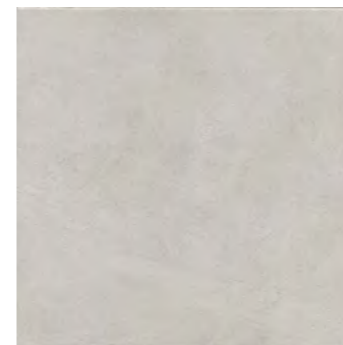

**SG161300R**  
Эскориал серый обрезной  
40,2x40,2  
Escorial grey rectified



**14012R**  
Эскориал серый структура обрезной 40x120  
Escorial grey structure rectified



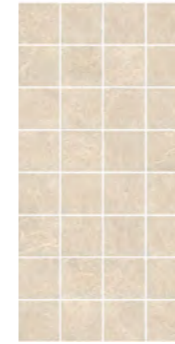

**MM14022**  
Эскориал бежевый мозаичный  
20x40  
Escorial beige mosaic



**14020R\3F**  
Эскориал обрезной 40x120  
Escorial rectified

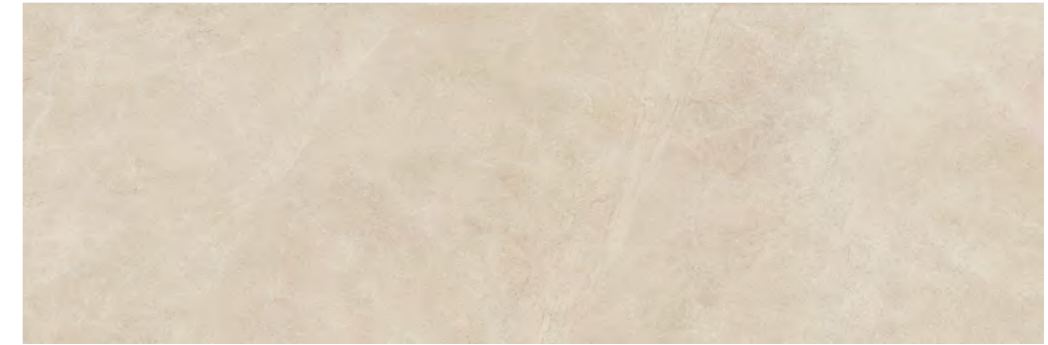

**14013R**  
Эскориал бежевый обрезной 40x120  
Escorial beige rectified

V2

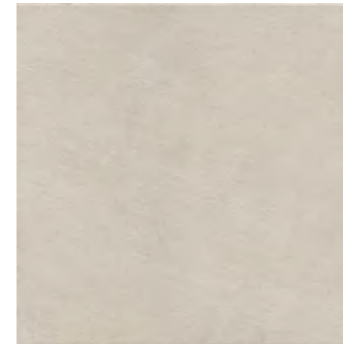

**SG161400R**  
Эскориал бежевый  
обрезной 40,2x40,2  
Escorial beige rectified



V2



**14014R**  
Эскориал бежевый структура обрезной 40x120  
Escorial beige structure rectified

	шт. \ pcs	м²	кг \ kg	кор. \ box	м²	кг \ kg
<b>40x120</b>	10					
<b>40x120 структура   structure</b>	10,5					
<b>40,2x40,2</b>	8					

Технические характеристики, технологии производства и рекомендации по укладке и уходу приведены в разделе «Техническая информация» (стр. 430) и на [www.kerama-marazzi.com](http://www.kerama-marazzi.com)

For specifications, manufacturing techniques and recommendations on laying and care, please refer to section «Technical information» (p. 430) and [www.kerama-marazzi.com](http://www.kerama-marazzi.com)



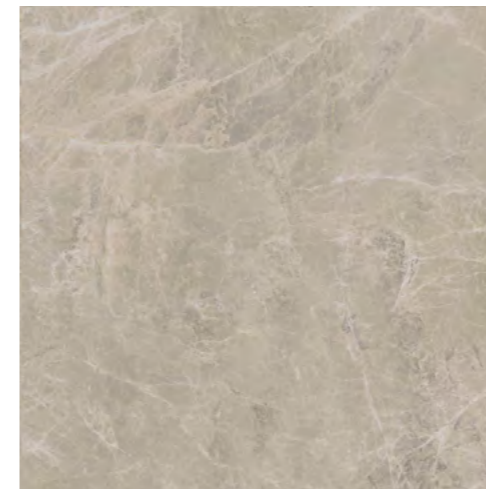

**SG650102R**  
Гран-Виа беж светлый обрезной лаппатированный 60x60  
Gran Via light beige rectified lappato



**SG650202R**  
Гран-Виа коричневый светлый обрезной лаппатированный 60x60  
Gran Via light brown rectified lappato



**VT\A25\13084R**  
Гран-Виа обрезной 30x89,5  
Gran Via rectified



**VT\A26\13083R**  
Гран-Виа цветы обрезной 30x89,5  
Gran Via flowers rectified

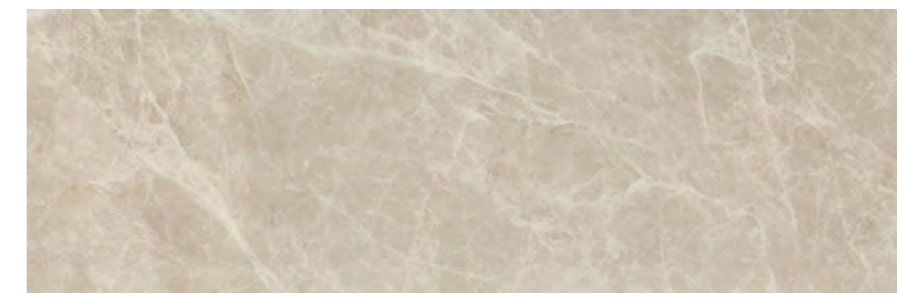

**13064R**  
Гран-Виа беж светлый обрезной 30x89,5  
Gran Via light beige rectified

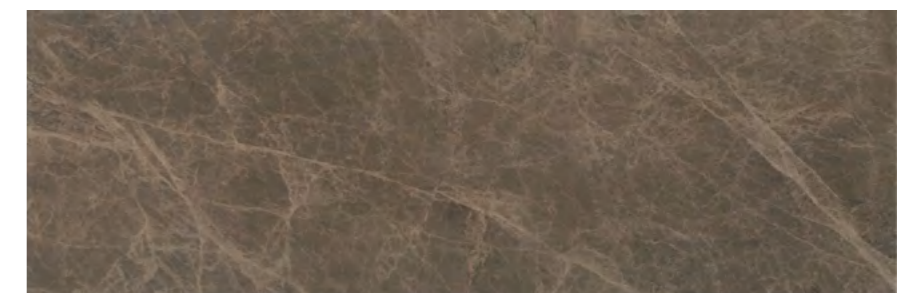

**13065R**  
Гран-Виа коричневый светлый обрезной 30x89,5  
Gran Via light brown rectified



ВАРИАНТЫ РИСУНКА | PATTERN OPTIONS

коричневый  
светлый  
light brown

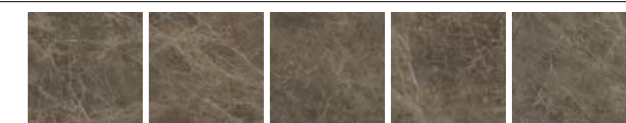

беж светлый  
light beige



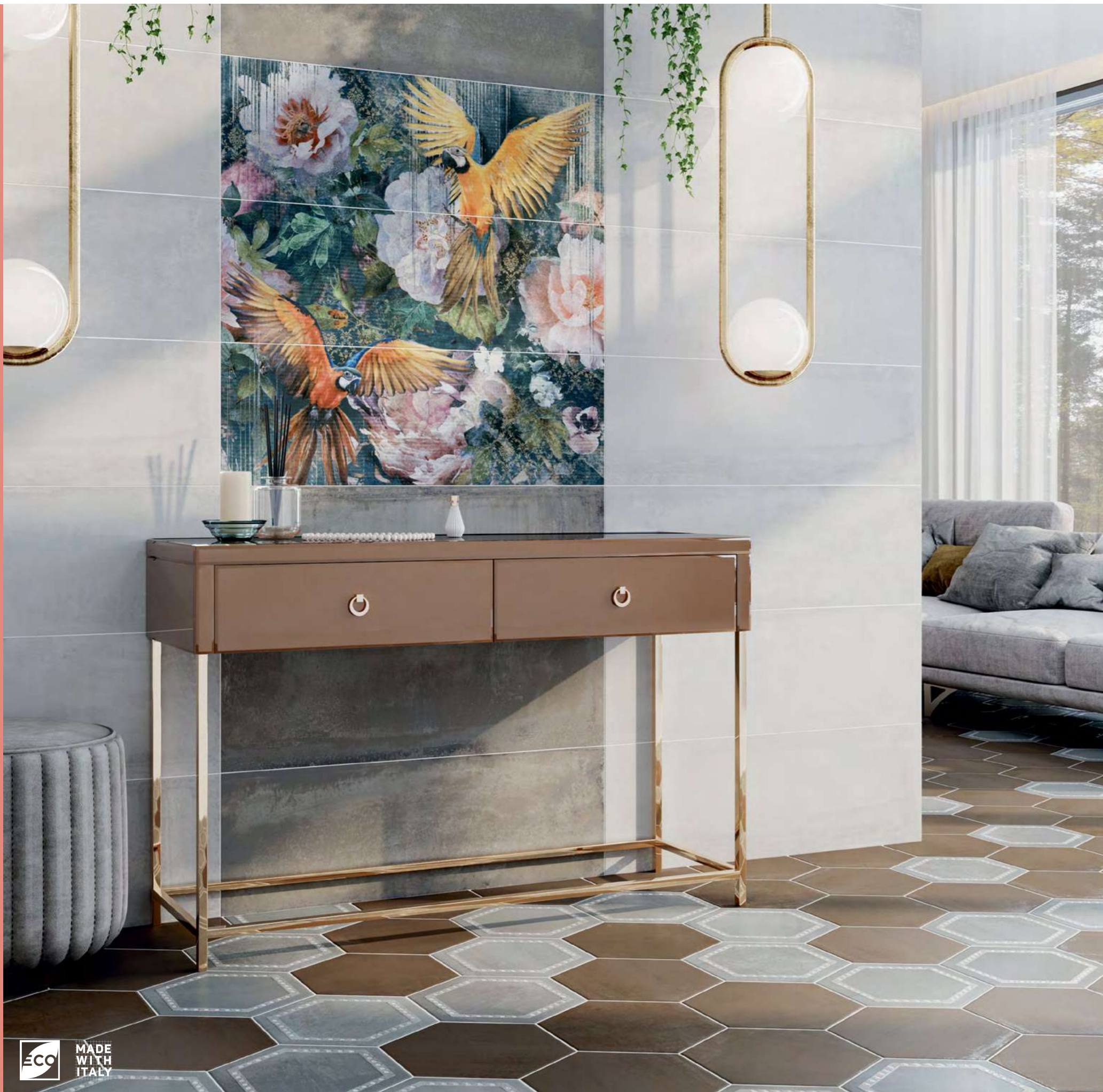

VB\A21\3x\13062R

Раваль Бык, панно из 3 частей 30x89,5 обрезной (размер каждой части)  
Raval Bull, decorative panel rectified



TG\A08\3x\13000R

Раваль Попугаи, панно из 3 частей 30x89,5 обрезной (размер каждой части)  
Raval Parrots, decorative panel rectified





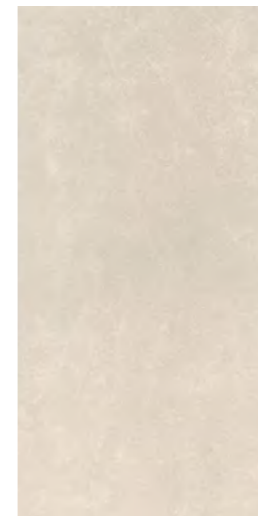

**11150R**  
Линарес бежевый  
обрезной 30x60  
Linares beige rectified

V2



**11149R**  
Линарес бежевый структура  
обрезной 30x60  
Linares beige structure rectified



**HGD\A380\11150R**  
Линарес обрезной 30x60  
Linares rectified



**HGD\A379\11150R**  
Линарес обрезной 30x60  
Linares rectified



**SPA038R**  
Линарес обрезной 30x2,5  
Linares rectified

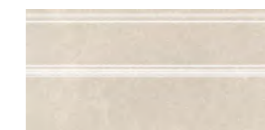

**FMA024R**  
плинтус Линарес  
обрезной 30x15  
plinth Linares rectified



**BDA016R**  
Линарес декорированный  
обрезной 30x12  
Linares decorated rectified

	шт. \ pcs	м²	кг \ kg	кор. \ box	м²	кг \ kg
<b>30x60</b>	9					
глазурь матовая   matt glaze	7	1,26	18,90	40	50,4	786
<b>30x60 структура   structure</b>	10,5					
глазурь матовая   matt glaze	6	1,08	18,25	40	43,2	760

Технические характеристики, технологии производства и рекомендации по укладке и уходу приведены в разделе «Техническая информация» (стр. 430) и на [www.kerama-marazzi.com](http://www.kerama-marazzi.com)

For specifications, manufacturing techniques and recommendations on laying and care, please refer to section «Technical information» (p. 430) and [www.kerama-marazzi.com](http://www.kerama-marazzi.com)





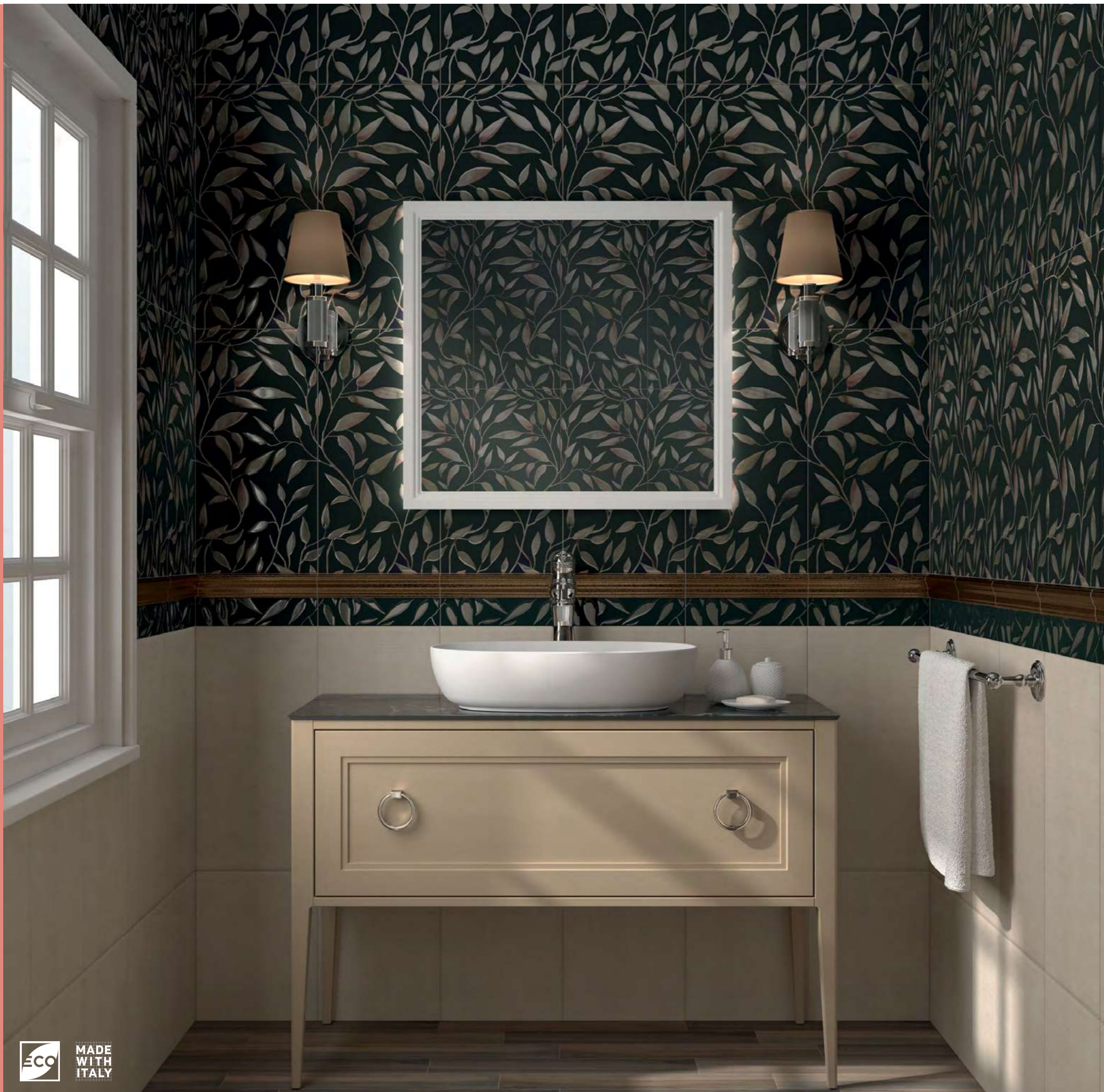

**OS\A10\11037R**  
Гинардо обрезной 30x60  
Guinardo rectified



**OS\B10\11037R**  
Гинардо обрезной 30x60  
Guinardo rectified



**OS\C10\11037R**  
Гинардо обрезной 30x60  
Guinardo rectified



**OS\A11\11037R**  
Гинардо обрезной 30x7,2  
Guinardo rectified



**OS\B11\11037R**  
Гинардо обрезной 30x7,2  
Guinardo rectified



**OS\C11\11037R**  
Гинардо обрезной 30x7,2  
Guinardo rectified

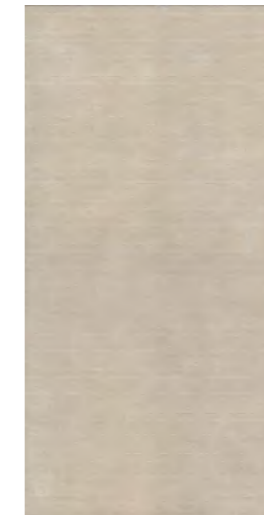

**11152R** **V2**  
Гинардо бежевый  
обрезной 30x60  
Guinardo beige rectified

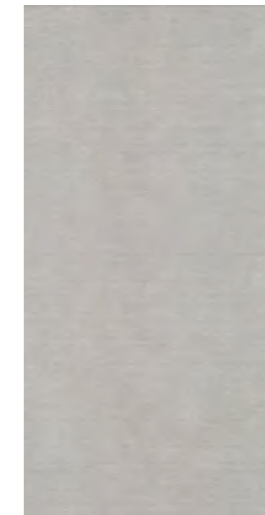

**11153R** **V2**  
Гинардо серый  
обрезной 30x60  
Guinardo grey rectified

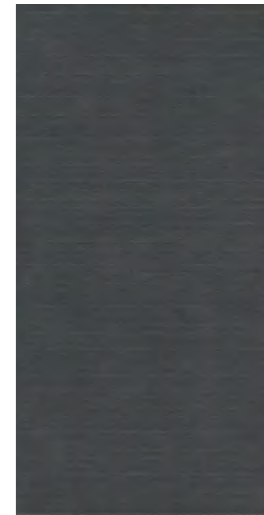

**11154R** **V2**  
Гинардо чёрный  
обрезной 30x60  
Guinardo black rectified



**POF012**  
бисер бежевый матовый 20x1,4  
beads beige matt



**POF009**  
бисер чёрный 20x1,4  
beads black

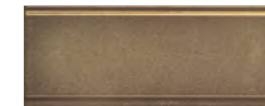

**BDA015R**  
металл обрезной 30x12  
metal rectified



**BLC009R**  
багет металл обрезной 30x5  
framing metal rectified

	шт. \ pcs	м²	кг \ kg	кор. \ box	м²	кг \ kg
<b>30x60</b>	9	1,26	18,9	40	50,4	786

Технические характеристики, технологии производства и рекомендации по укладке и уходу приведены в разделе «Техническая информация» (стр. 430) и на [www.kerama-marazzi.com](http://www.kerama-marazzi.com)

For specifications, manufacturing techniques and recommendations on laying and care, please refer to section «Technical information» (p. 430) and [www.kerama-marazzi.com](http://www.kerama-marazzi.com)





**HGD\A403\11144R**  
Маритимос  
обрезной 30x7,2  
Maritimos rectified



**HGD\A374\4x\11144R**  
Маритимос обрезной, панно из 4 частей 30x60 (размер каждой части)  
Maritimos rectified, decorative panel

**HGD\A404\11144R**  
Маритимос обрезной 60x7,2  
Maritimos rectified

**POD002**  
бисер прозрачный люстр 20x0,6  
beads transparent luster

**POD016**  
бисер платина 20x0,6  
beads platinum

**POD001**  
бисер прозрачный 20x0,6  
beads transparent

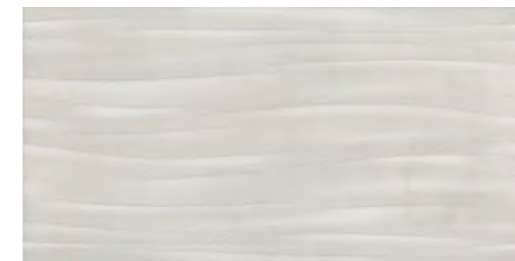

**11141R**  
Маритимос белый структура обрезной 30x60  
Maritimos white structure rectified



**HGD\A375\11144R**  
Маритимос обрезной 30x60  
Maritimos rectified

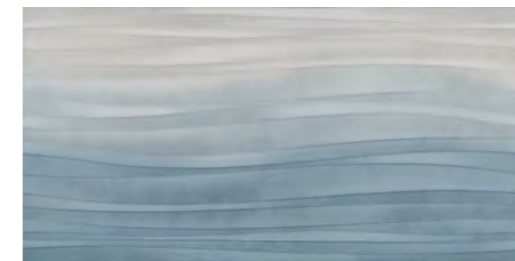

**11142R**  
Маритимос микс структура обрезной 30x60  
Maritimos mix structure rectified



**11151R**  
Маритимос голубой обрезной 30x60  
Maritimos light blue rectified



**11143R**  
Маритимос голубой структура обрезной 30x60  
Maritimos light blue structure rectified

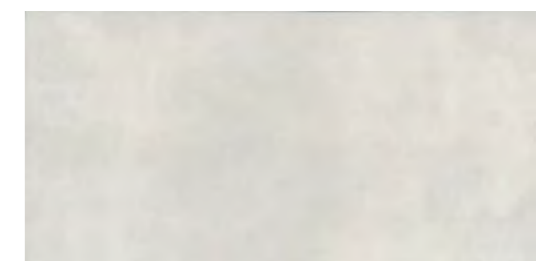

**11144R**  
Маритимос белый обрезной 30x60  
Maritimos white rectified

	шт. \ pcs	м²	кг \ kg	кор. \ box	м²	кг \ kg
<b>30x60</b>	9	1,26	18,9	40	50,4	786
<b>30x60 структура   structure</b>	10,5	1,08	18,25	40	43,2	760







**9032**  
Рамбла бежевый 8,5x28,5  
Rambla beige

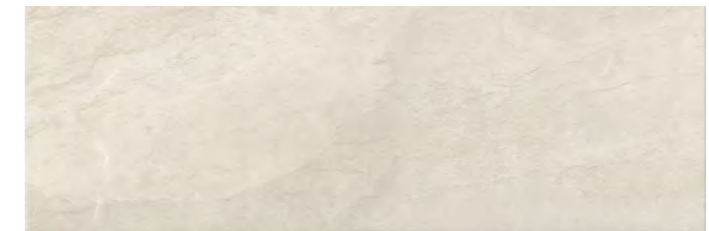

**12123R**  
Рамбла бежевый обрезной 25x75  
Rambla beige rectified

V2



**9033**  
Рамбла коричневый 8,5x28,5  
Rambla brown



**12124R**  
Рамбла коричневый обрезной 25x75  
Rambla brown rectified

V4



3 V2

**SG23035N\***  
Рамбла бежевый 20x23,1  
Rambla beige

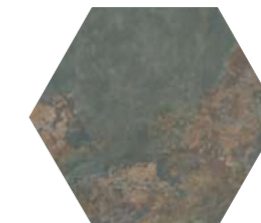

3 V4

**SG23033N\***  
Рамбла коричневый 20x23,1  
Rambla brown

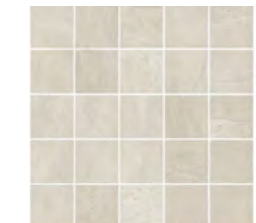

**MM12130**  
Рамбла бежевый мозаичный 25x25  
Rambla beige mosaic



**MM12132**  
Рамбла коричневый мозаичный 25x25  
Rambla brown mosaic



**SPB005R**  
Рамбла бежевый обрезной 25x2,5  
Rambla beige rectified



**SPB003R**  
Рамбла коричневый обрезной 25x2,5  
Rambla brown rectified

ВАРИАНТЫ РИСУНКА | PATTERN OPTIONS

коричневый  
brown



бежевый  
beige

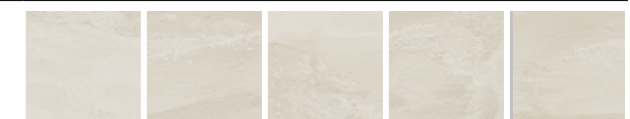

	шт. \ pcs	м <sup>2</sup>	кг \ kg	кор. \ box	м <sup>2</sup>	кг \ kg		
<b>25×75</b>	9	глазурь матовая   matt glaze	6	1,125	16,5	54	60,75	921
<b>8,5×28,5</b>	6,9	глазурь матовая   matt glaze	52	1,26	15,9	64	80,64	1048
<b>20×23,1 шестиугольник   sexangle</b>	7	керамический гранит   porcelain gres	22	0,76	12	75	57	930

\* Рекомендуется укладка со швом не менее 3 мм.

\* Laying with a seam of at least 3 mm is recommended.





**BLE017**  
багет Ауленция  
серый 25x5,5  
framing Aulencia grey



**BLE016**  
багет Ауленция  
бежевый 25x5,5  
framing Aulencia beige



**6389**  
Ауленция серый  
панель 25x40  
Aulencia grey panel



**6388**  
Ауленция бежевый  
панель 25x40  
Aulencia beige panel

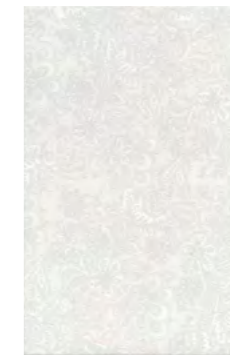

**6385**  
Ауленция серый  
орнамент 25x40  
Aulencia grey pattern

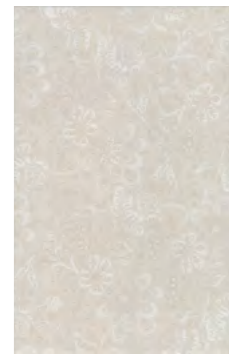

**6381**  
Ауленция бежевый  
орнамент 25x40  
Aulencia beige pattern



**6387** **V2**  
Ауленция серый  
25x40  
Aulencia grey

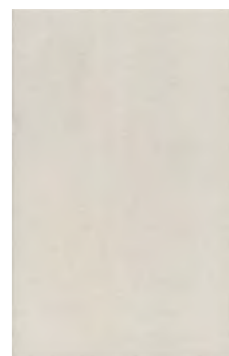

**6386** **V2**  
Ауленция  
бежевый 25x40  
Aulencia beige

	шт. \ pcs	м <sup>2</sup>	кг \ kg	кор. \ box	м <sup>2</sup>	кг \ kg
<b>25x40</b>	8				72	79,2 1110
<b>25x40</b>	9,5				72	64,8 1002
<b>панель   panel</b>						

Технические характеристики, технологии производства и рекомендации по укладке и уходу приведены в разделе «Техническая информация» (стр. 430) и на [www.kerama-marazzi.com](http://www.kerama-marazzi.com)

For specifications, manufacturing techniques and recommendations on laying and care, please refer to section «Technical information» (p. 430) and [www.kerama-marazzi.com](http://www.kerama-marazzi.com)



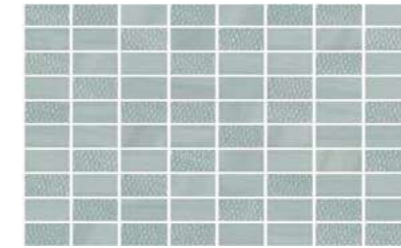

**MM6379**  
Сияние голубой мозаичный 25x40  
Radiance light blue mosaic



**AD\B457\6376**  
Сияние 25x40  
Radiance

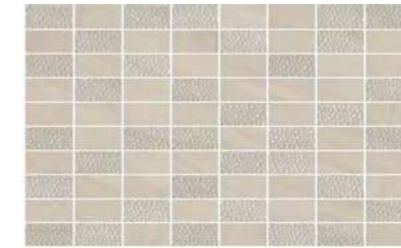

**MM6378**  
Сияние бежевый мозаичный 25x40  
Radiance beige mosaic



**AD\A457\6375**  
Сияние 25x40  
Radiance



**MM6380**  
Сияние светлый мозаичный 25x40  
Radiance light mosaic



**AD\C457\6377**  
Сияние 25x40  
Radiance



**AD\C465\6374**  
Сияние 25x5,4  
Radiance



**AD\A465\6372**  
Сияние 25x5,4  
Radiance



**AD\B465\6373**  
Сияние 25x5,4  
Radiance

**POD002**  
бисер прозрачный люстр 20x0,6  
beads transparent luster

**POD016**  
бисер платина 20x0,6  
beads platinum



**6373**  
Сияние голубой 25x40  
Radiance light blue **V2**



**6372**  
Сияние бежевый 25x40  
Radiance beige **V2**



**6374**  
Сияние светлый 25x40  
Radiance light **V2**



**6376**  
Сияние голубой структура 25x40  
Radiance light blue structure

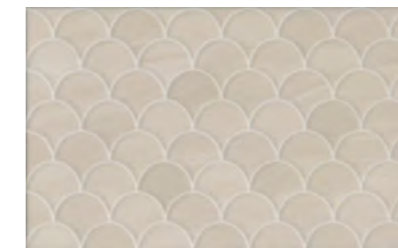

**6375**  
Сияние бежевый структура 25x40  
Radiance beige structure

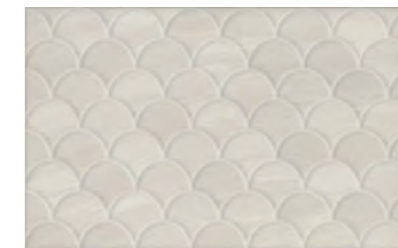

**6377**  
Сияние светлый структура 25x40  
Radiance light structure

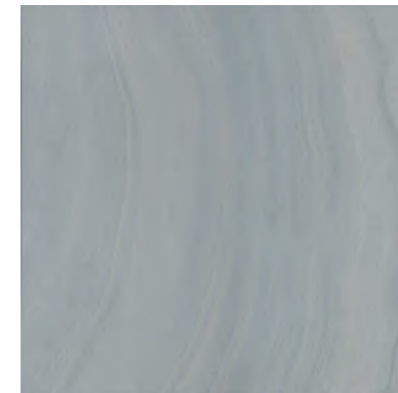

**SG161100N**  
Сияние голубой 40,2x40,2  
Radiance light blue **V2**

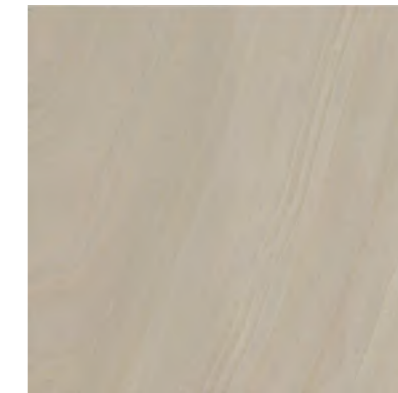

**SG161000N**  
Сияние бежевый 40,2x40,2  
Radiance beige **V2**

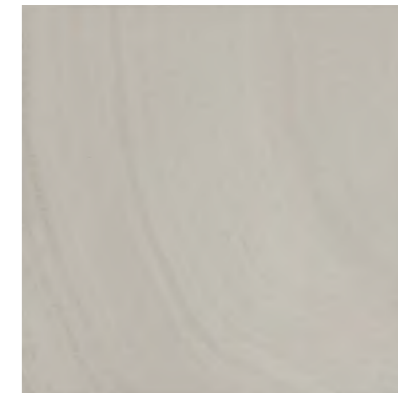

**SG161200N**  
Сияние светлый 40,2x40,2  
Radiance light **V2**

ВВАРИАНТЫ РИСУНКА | PATTERN OPTIONS



	шт. \ pcs	м <sup>2</sup>	кг \ kg	кор. \ box	м <sup>2</sup>	кг \ kg
<b>25x40</b>	8	11	1,1	15	72	79,2
<b>25x40 структура   structure</b>	8	11	1,1	15	72	79,2
<b>40,2x40,2</b>	8	10	1,62	29,2	48	77,76

Технические характеристики, технологии производства и рекомендации по укладке и уходу приведены в разделе «Техническая информация» (стр. 430) и на [www.kerama-marazzi.com](http://www.kerama-marazzi.com)

For specifications, manufacturing techniques and recommendations on laying and care, please refer to section «Technical information» (p. 430) and [www.kerama-marazzi.com](http://www.kerama-marazzi.com)



**7200**  
Алькала  
чёрный 20x50  
Alcala black

V3



**7201**  
Алькала чёрный  
панель 20x50  
Alcala black panel



**MM7204**  
Алькала чёрный  
мозаичный 20x50  
Alcala black mosaic



**MM7204A**  
Алькала микс  
мозаичный 20x50  
Alcala mix mosaic



**MLD\B99\7200**  
Алькала 50x6,3  
Alcala



**MLD\B97\7200**  
Алькала 20x50  
Alcala

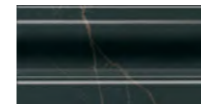

**FMD017**  
плинтус Алькала  
чёрный 20x10  
plinth Alcala black

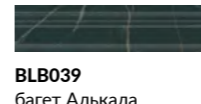

**BLB039**  
багет Алькала  
чёрный 20x5  
framing Alcala black

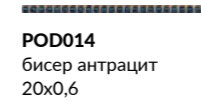

**POD014**  
бисер антрацит  
20x0,6  
beads anthracite

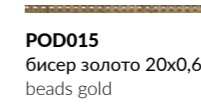

**POD015**  
бисер золото 20x0,6  
beads gold



**MLD\B98\7200**  
Алькала 20x6,3  
Alcala



**SG932200R**  
Фрагонар чёрный  
обрезной 30x30  
Fragonard black  
rectified

3  
V3



**AD\B462\SG9322**  
Алькала 7x7  
Alcala



**AD\B461\SG9322**  
Алькала 30x7  
Alcala

ВАРИАНТЫ РИСУНКА | PATTERN OPTIONS

чёрный  
black



белый  
white

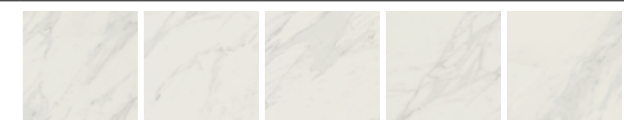





**7198**  
Алькала  
белый 20x50  
Alcala white



**7199**  
Алькала белый  
панель 20x50  
Alcala white panel

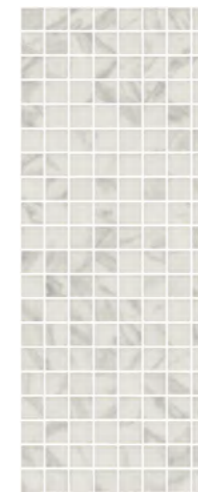

**MM7203**  
Алькала белый моза-  
ичный 20x50  
Alcala white mosaic



**MLD\A99\7198**  
Алькала 50x6,3  
Alcala

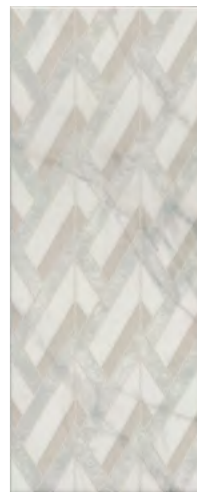

**MLD\A97\7198**  
Алькала 20x50  
Alcala



**FMD016**  
плинтус Алькала  
белый 20x10  
plinth Alcala white



**BLB038**  
багет Алькала  
белый 20x5  
framing Alcala white



**MLD\A98\7198**  
Алькала 20x6,3  
Alcala



**POD002**  
бисер прозрачный  
люстр 20x0,6  
beads transparent luster



**POD016**  
бисер платина 20x0,6  
beads platinum

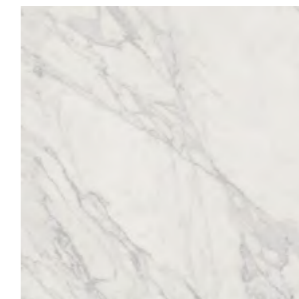

**SG932100R**  
Фрагонар белый  
обрезной 30x30  
Fragonard white  
rectified



**ADA462\SG9321**  
Алькала 7x7  
Alcala



**ADA461\SG9321**  
Алькала 30x7  
Alcala

	шт. \ pcs	м²	кг \ kg	кор. \ box	м²	кг \ kg
<b>20x50</b>	8	12	1,2	56	67,2	950
<b>20x50 панель   panel</b>	8	12	1,2	56	67,2	950
<b>30x30</b>	11	12 <sup>1</sup>	1,08 <sup>1</sup>	40	43,2 <sup>1</sup>	1042 <sup>1</sup>

1 - данные для утолщённого гранита.  
reinforced porcelain gres information.

Технические характеристики, технологии производства и рекомендации по укладке и уходу приведены в разделе «Техническая информация» (стр. 430) и на [www.kerama-marazzi.com](http://www.kerama-marazzi.com)

For specifications, manufacturing techniques and recommendations on laying and care, please refer to section «Technical information» (p. 430) and [www.kerama-marazzi.com](http://www.kerama-marazzi.com)





**7177** V2  
Параллель беж  
светлый 20x50  
Parallel light beige

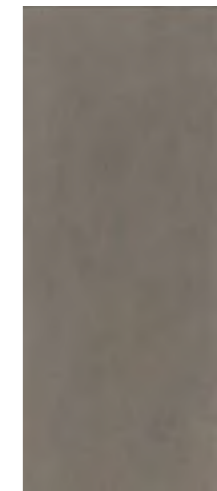

**7178** V2  
Параллель  
коричневый 20x50  
Parallel brown



**AD\A440\7179**  
Параллель 20x50  
Parallel brown



**BLB034**  
багет Параллель беж  
светлый 20x5  
frame Parallel light beige



**BLB035**  
багет Параллель  
коричневый 20x5  
frame Parallel brown



**POD016**  
бисер платина 20x0,6  
beads platinum



**FMC014**  
плинтус Параллель беж  
светлый 20x10  
plinth Parallel light beige



**FMC015**  
плинтус Параллель  
коричневый 20x10  
plinth Parallel brown



**POF011**  
бисер беж светлый  
матовый 20x1,4  
beads light beige matt

	шт. \ pcs	м²	кг \ kg	кор. \ box	м²	кг \ kg
<b>20x50</b>	8	12	1,2	16,4	56	67,2

Технические характеристики, технологии производства и рекомендации по укладке и уходу приведены в разделе «Техническая информация» (стр. 430) и на [www.kerama-marazzi.com](http://www.kerama-marazzi.com)

For specifications, manufacturing techniques and recommendations on laying and care, please refer to section «Technical information» (p. 430) and [www.kerama-marazzi.com](http://www.kerama-marazzi.com)

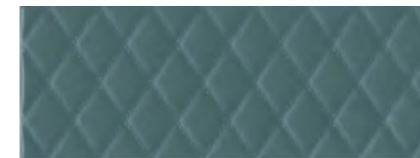

**15128**  
Зимний сад зелёный структура 15x40  
Winter Garden green structure

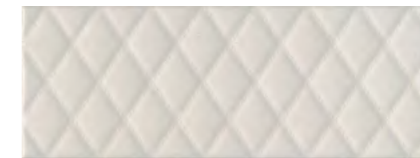

**15125**  
Зимний сад беж светлый структура 15x40  
Winter Garden light beige structure

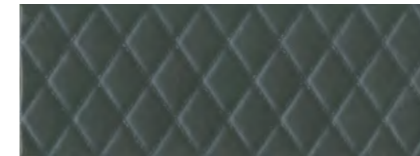

**15126**  
Зимний сад чёрный структура 15x40  
Winter Garden black structure



**15127**  
Зимний сад зелёный светлый структура 15x40  
Winter Garden light green structure



**15061**  
Сафьян беж светлый 15x40  
Saffian light beige

V1



**LSA008**  
структура металл 40x3,4  
metal structured



**211**  
дерево бежевый матовый 20x1,5  
wood beige matt



**212**  
дерево коричневый матовый 20x1,5  
wood brown matt



**HGD\A352\4x\15061**  
Зимний сад, панно из 4 частей 15x40  
(размер каждой части)  
Winter Garden decorative panel



**HGD\A360\15061**  
Зимний сад 15x40  
Winter Garden

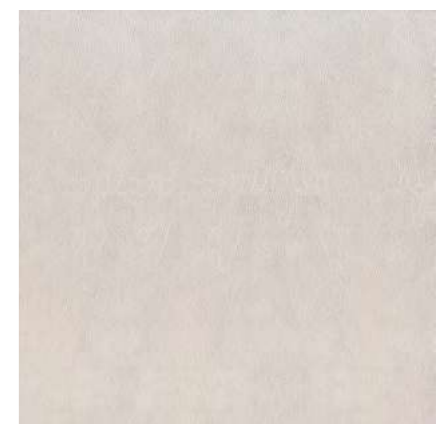

**SG152900N**  
Сафьян беж светлый 40,2x40,2  
Saffian light beige

V1

	шт. \ pcs	м²	кг \ kg	кор. \ box	м²	кг \ kg
<b>15x40</b>	8					
<b>15x40 структура   structure</b>	9,3					
<b>40,2x40,2</b>	8					

Технические характеристики, технологии производства и рекомендации по укладке и уходу приведены в разделе «Техническая информация» (стр. 430) и на [www.kerama-marazzi.com](http://www.kerama-marazzi.com)

For specifications, manufacturing techniques and recommendations on laying and care, please refer to section «Technical information» (p. 430) and [www.kerama-marazzi.com](http://www.kerama-marazzi.com)



**15133**  
Лирия бежевый 15x40  
Liria beige

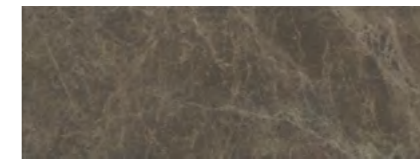

**15134**  
Лирия коричневый 15x40  
Liria brown



**VT/A34\15133**  
Лирия 15x40  
Liria



**MM15138**  
Лирия бежевый мозаичный 15x40  
Liria beige mosaic



**MM15139**  
Лирия коричневый мозаичный 15x40  
Liria brown mosaic

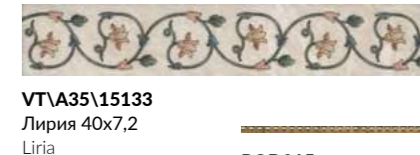

**VT/A35\15133**  
Лирия 40x7,2  
Liria

**POD015**  
бисер золото 20x0,6  
beads gold



**VT/A18\SG1544L**  
Лирия ковер центр  
лаппатированный 40,2x40,2  
Liria carpet center lappato



**VT/A17\SG1544L**  
Лирия ковер угол  
лаппатированный 40,2x40,2  
Liria carpet corner lappato



**VT/A16\SG1544L**  
Лирия ковер  
лаппатированный 40,2x40,2  
Liria carpet lappato

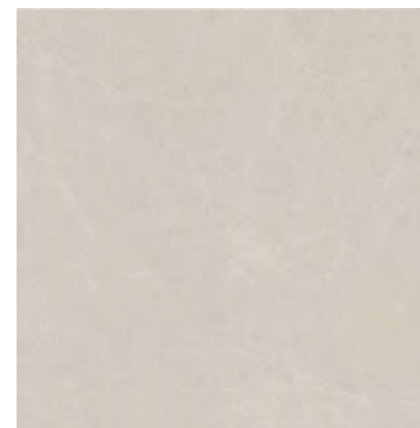

**SG164600R**  
Лирия бежевый 40,2x40,2  
Liria beige

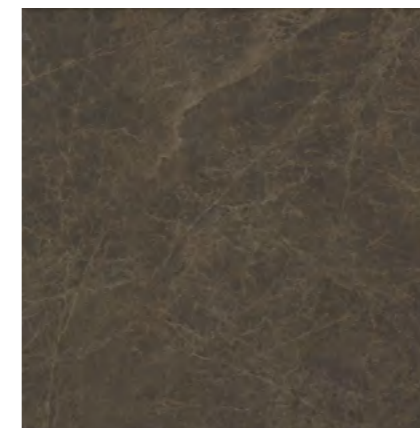

**SG164700R**  
Лирия коричневый 40,2x40,2  
Liria brown

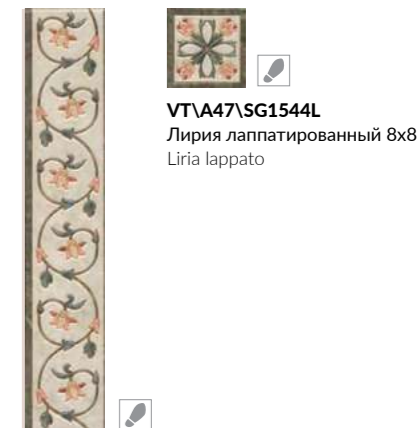

**VT/A46\SG1544L**  
Лирия лаппатированный 40,2x8  
Liria lappato



**VT/A47\SG1544L**  
Лирия лаппатированный 8x8  
Liria lappato



	шт. \ pcs	м²	кг \ kg	кор. \ box	м²	кг \ kg
<b>15x40</b>	8	1,32	18,8	36	47,52	707
<b>40,2x40,2</b>	8	1,62	28,7	48	77,76	1408

Технические характеристики, технологии производства и рекомендации по укладке и уходу приведены в разделе «Техническая информация» (стр. 430) и на [www.kerama-marazzi.com](http://www.kerama-marazzi.com)

For specifications, manufacturing techniques and recommendations on laying and care, please refer to section «Technical information» (p. 430) and [www.kerama-marazzi.com](http://www.kerama-marazzi.com)



**HGD\A347\4x\15129**  
Площадь Испании, панно из 4 частей  
15x40 (размер каждой части)  
Plaza de España, decorative panel



**MM15129A**  
Площадь Испании мозаичный 15x40  
Plaza de España mosaic



**15129**  
Площадь Испании  
бежевый 15x40  
Plaza de España beige



**15131**  
Площадь Испании  
синий 15x40  
Plaza de España blue



**HGD\B348\15129**  
Площадь Испании 15x40  
Plaza de España



**HGD\B349\15050**  
Площадь Испании 40x7,2  
Plaza de España



**HGD\B350\15050**  
Площадь Испании 40x3  
Plaza de España



**HGD\A348\15129**  
Площадь Испании 15x40  
Plaza de España



**HGD\A349\15050**  
Площадь Испании 40x7,2  
Plaza de España



**HGD\A350\15050**  
Площадь Испании 40x3  
Plaza de España



**HGD\B347\4x\15129**  
Площадь Испании, панно из 4 частей  
15x40 (размер каждой части)  
Plaza de España, decorative panel



**MM15129B**  
Площадь Испании мозаичный 15x40  
Plaza de España mosaic

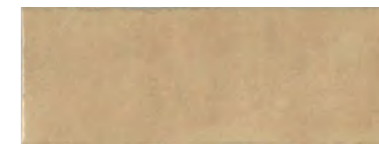

**15130**  
Площадь Испании  
жёлтый 15x40  
Plaza de España yellow



**15132**  
Площадь Испании  
коричневый 15x40  
Plaza de España brown

	шт. \ pcs	м²	кг \ kg	кор. \ box	м²	кг \ kg
<b>15x40</b>	8	1,32	18,8	36	47,52	707
<b>29x33,4</b> шестиугольник   sexangle	8	1,09	20,1	42	45,78	874

Технические характеристики, технологии производства и рекомендации по укладке и уходу приведены в разделе «Техническая информация» (стр. 430) и на [www.kerama-marazzi.com](http://www.kerama-marazzi.com)

For specifications, manufacturing techniques and recommendations on laying and care, please refer to section «Technical information» (p. 430) and [www.kerama-marazzi.com](http://www.kerama-marazzi.com)



**OS\A13\SG2700\***  
Площадь Испании  
29x33,4  
Plaza de España



**OS\B13\SG2700\***  
Площадь Испании  
29x33,4  
Plaza de España



**SG27007N\***  
Площадь Испании  
коричневый тёмный  
29x33,4  
Plaza de España dark  
brown

R9  
A  
3  
V3



**SG27006N\***  
Площадь Испании  
коричневый  
29x33,4  
Plaza de España  
brown

R9  
A  
3  
V3



**SG27005N\***  
Площадь Испании  
бежевый 29x33,4  
Plaza de España beige

R9  
A  
4  
V3

ВАРИАНТЫ РИСУНКА | PATTERN OPTIONS



\* Рекомендуется укладка со швом не менее 3 мм.

\* Laying with a seam of at least 3 mm is recommended.





**POF001**  
бисер белый серебро  
20x1,4  
beads white silver

**POD001**  
бисер прозрачный  
20x0,6  
beads transparent

**POD002**  
бисер прозрачный  
люстр 20x0,6  
beads transparent luster

**POD015**  
бисер золото 20x0,6  
beads gold

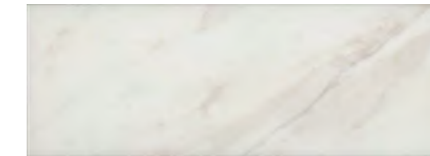

**15135**  
Сибелес белый 15x40  
Cibeles white

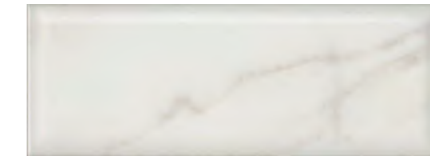

**15136**  
Сибелес белый грань 15x40  
Cibeles white chamfer



**OS\A19\15135**  
Сибелес 15x40  
Cibeles



**OS\A22\15135**  
Сибелес 40x3  
Cibeles

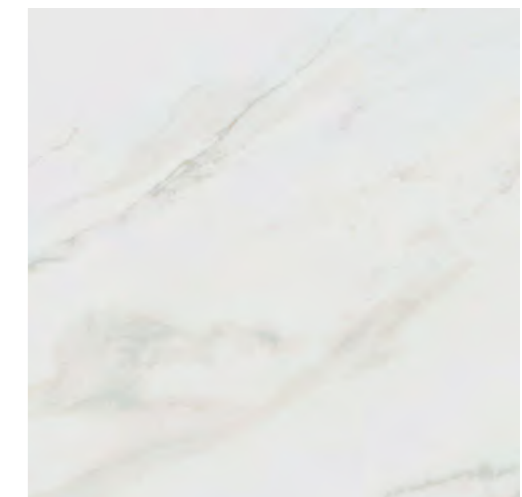

**SG457100R**  
Гран Пале белый обрезной 50,2x50,2  
Grand Palais white rectified



ВАРИАЦИИ ГРАФИКИ | VARIATION GRAPHIQUE

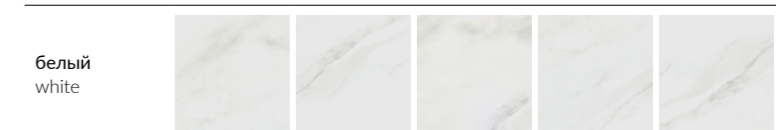

	шт. \ pcs	м²	кг \ kg	кор. \ box	м²	кг \ kg
<b>15x40</b>	8	1,32	18,8	36	47,52	707
<b>15x40 грань   chamfer</b>	9,5	1,08	18	24	25,92	462
<b>50,2x50,2</b>	6	1,512	30,6	26	39,312	826

Технические характеристики, технологии производства и рекомендации по укладке и уходу приведены в разделе «Техническая информация» (стр. 430) и на [www.kerama-marazzi.com](http://www.kerama-marazzi.com)

For specifications, manufacturing techniques and recommendations on laying and care, please refer to section «Technical information» (p. 430) and [www.kerama-marazzi.com](http://www.kerama-marazzi.com)





**MM15121**  
Флораль мозаичный 15x40  
Floral mosaic



**AD\A447\15118**  
Флораль 15x40  
Floral



**HGD\A344\15117**  
Флораль 15x40  
Floral



**POD002**  
бисер прозрачный люстр 20x0,6  
beads transparent luster



**POD007**  
бисер розовый 20x0,6  
beads pink



**HGD\A346\15117**  
Флораль 40x3  
Floral



**HGD\A345\15117**  
Флораль 40x7,2  
Floral



**15120**  
Флораль бежевый грань 15x40  
Floral beige chamfer

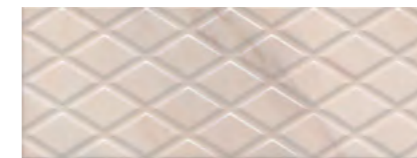

**15118**  
Флораль бежевый структура 15x40  
Floral beige structured



**15117**  
Флораль бежевый 15x40  
Floral beige

V2

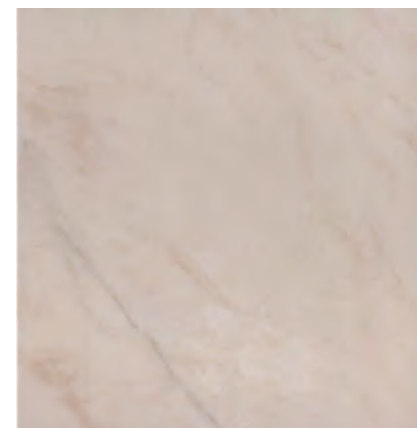

**SG160800N**  
Флораль бежевый 40,2x40,2  
Floral beige



4

V3



**AD\A451\SG1608**  
Флораль 40,2x7,7  
Floral



**AD\A452\SG1608**  
Флораль 7,7x7,7  
Floral



**AD\A450\SG1608**  
Флораль 40,2x40,2  
Floral



ВАРИАНТЫ РИСУНКА | PATTERN OPTIONS

белый  
white

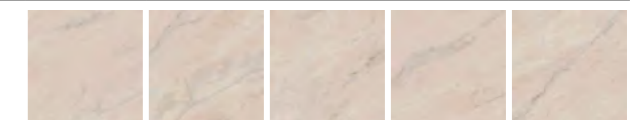

	≠			шт. \ pcs	м <sup>2</sup>	кг \ kg	кор. \ box	м <sup>2</sup>	кг \ kg
<b>15x40</b>	8		глазурь блестящая   shiny glaze	22	1,32	18,8	36	47,52	707
<b>15x40 грань   chamfer</b>	9,5	☞	глазурь блестящая   shiny glaze	18	1,08	18	36	38,88	678
<b>15x40 структура   structure</b>	9,3		глазурь блестящая   shiny glaze	19	1,14	16,3	36	41,04	617
<b>40,2x40,2</b>	8	☛	керамический гранит   porcelain gres	10	1,62	29,2	48	77,76	1432

Технические характеристики, технологии производства и рекомендации по укладке и уходу приведены в разделе «Техническая информация» (стр. 430) и на [www.kerama-marazzi.com](http://www.kerama-marazzi.com)

For specifications, manufacturing techniques and recommendations on laying and care, please refer to section «Technical information» (p. 430) and [www.kerama-marazzi.com](http://www.kerama-marazzi.com)







OS\A157\65000  
Декор Айверу 1  
глянцевый  
6,5x6,5  
Decor Aveiro 1  
gloss



VT\A310\65000  
Декор Айверу 2  
глянцевый 6,5x6,5  
Decor Aveiro 2 gloss



VT\A311\65000  
Декор Айверу 3  
глянцевый 6,5x6,5  
Decor Aveiro 3 gloss



VT\A312\65000  
Декор Айверу 4  
глянцевый 6,5x6,5  
Decor Aveiro 4 gloss



VT\A313\65000  
Декор Айверу 5  
глянцевый 6,5x6,5  
Decor Aveiro 5 gloss



VT\A314\65000  
Декор Айверу 6  
глянцевый 6,5x6,5  
Decor Aveiro 6 gloss



VT\A315\65000  
Декор Айверу 7  
глянцевый 6,5x6,5  
Decor Aveiro 7  
gloss

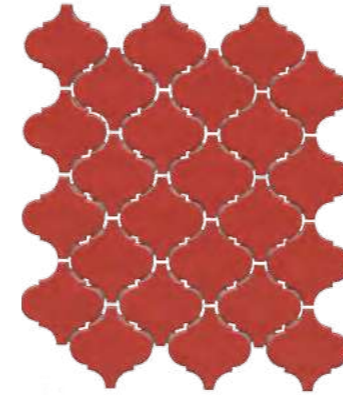

65013  
Мозаика Айверу красный  
глянцевый 26x30  
Mosaic Aveiro red gloss

V2

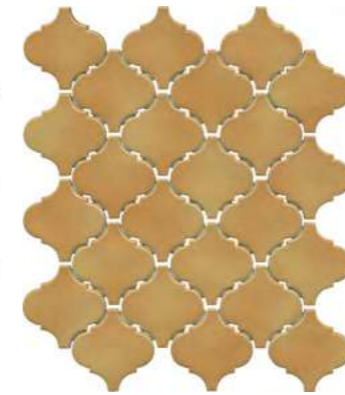

65009  
Арабески Майолика  
жёлтый 26x30  
Arabesques Majolica yellow

V2

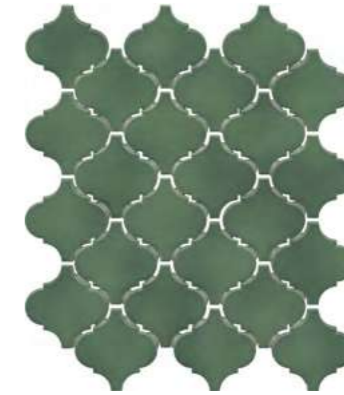

65008  
Арабески Майолика  
зелёный 26x30  
Arabesques Majolica green

V2



65011  
Арабески Майолика серый  
светлый 26x30  
Arabesques Majolica light grey

V2





VT\A316\65000  
Декор Арабески Майолика 1,  
6,5x6,5  
Decor Arabesques Majolica 1



VT\A317\65000  
Декор Арабески Майолика 2,  
6,5x6,5  
Decor Arabesques Majolica 2



VT\A318\65000  
Декор Арабески Майолика 3,  
6,5x6,5  
Decor Arabesques Majolica 3



VT\A319\65000  
Декор Арабески Майолика 4,  
6,5x6,5  
Decor Arabesques Majolica 4



VT\A320\65000  
Декор Арабески Майолика 5,  
6,5x6,5  
Decor Arabesques Majolica 5



VT\A321\65000  
Декор Арабески Майолика 6,  
6,5x6,5  
Decor Arabesques Majolica 6



VT\A322\65000  
Декор Арабески Майолика 7,  
6,5x6,5  
Decor Arabesques Majolica 7



65011  
Арабески Майолика серый светлый 26x30  
Arabesques Majolica light grey

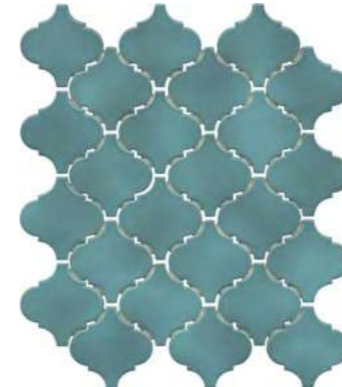

65006  
Арабески Майолика бирюза 26x30  
Arabesques Majolica turquoise

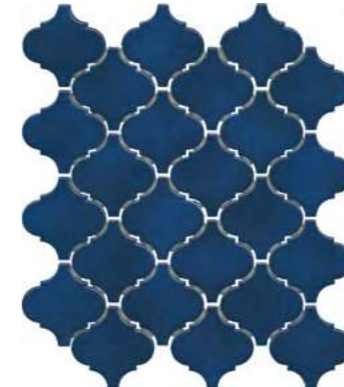

65007  
Арабески Майолика синий 26x30  
Arabesques Majolica blue



65005  
Арабески Майолика голубой 26x30  
Arabesques Majolica light blue

26x30	7	глазурь блестящая   shiny glaze	шт. \ pcs	м <sup>2</sup>	кг \ kg	кор. \ box	м <sup>2</sup>	кг \ kg
			10	0,59	8	48	28,32	414

Технические характеристики, технологии производства и рекомендации по укладке и уходу приведены в разделе «Техническая информация» (стр. 430) и на [www.kerama-marazzi.com](http://www.kerama-marazzi.com)

For specifications, manufacturing techniques and recommendations on laying and care, please refer to section «Technical information» (p. 430) and [www.kerama-marazzi.com](http://www.kerama-marazzi.com)





**OP\A160\65000**  
Арабески Майолика орнамент 6,5x6,5  
Arabesques Majolica pattern



**OP\A161\65000**  
Арабески Майолика орнамент 6,5x6,5  
Arabesques Majolica pattern



**OP\A159\65000**  
Арабески Майолика орнамент 6,5x6,5  
Arabesques Majolica pattern



**OS\A29\65000**  
Арабески Майолика орнамент 6,5x6,5  
Arabesques Majolica pattern



**OS\A32\65000**  
Арабески Майолика орнамент 6,5x6,5  
Arabesques Majolica pattern



**OS\A28\65000**  
Арабески Майолика орнамент 6,5x6,5  
Arabesques Majolica pattern



**OS\A39\65000**  
Арабески Майолика орнамент 6,5x6,5  
Arabesques Majolica pattern



**OS\A40\65000**  
Арабески Майолика орнамент 6,5x6,5  
Arabesques Majolica pattern



**OP\A169\65000**  
Арабески Майолика Гауди 6,5x6,5  
Arabesques Majolica Gaudi



**OP\A170\65000**  
Арабески Майолика Гауди 6,5x6,5  
Arabesques Majolica Gaudi



**OP\A171\65000**  
Арабески Майолика Гауди 6,5x6,5  
Arabesques Majolica Gaudi

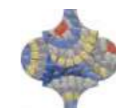

**OP\A172\65000**  
Арабески Майолика Гауди 6,5x6,5  
Arabesques Majolica Gaudi



**OS\A37\65000**  
Арабески Майолика орнамент 6,5x6,5  
Arabesques Majolica pattern



**OS\A35\65000**  
Арабески Майолика орнамент 6,5x6,5  
Arabesques Majolica pattern



**OS\A41\65000**  
Арабески Майолика орнамент 6,5x6,5  
Arabesques Majolica pattern



**OS\A38\65000**  
Арабески Майолика орнамент 6,5x6,5  
Arabesques Majolica pattern



**65011**  
Арабески Майолика серый светлый 26x30  
Arabesques Majolica light grey

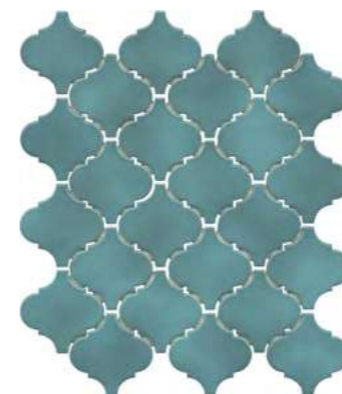

**65006**  
Арабески Майолика бирюза 26x30  
Arabesques Majolica turquoise

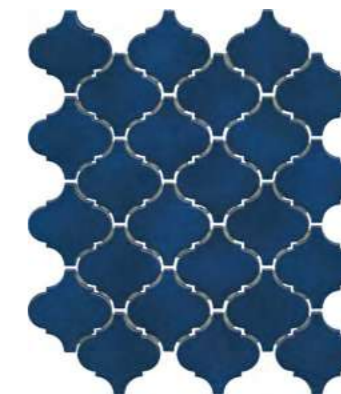

**65007**  
Арабески Майолика синий 26x30  
Arabesques Majolica blue

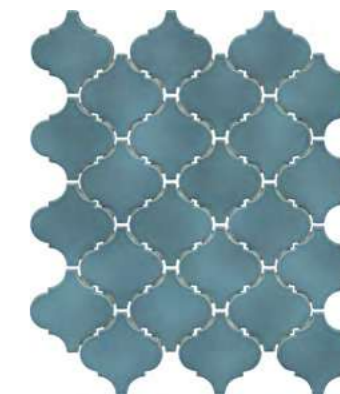

**65005**  
Арабески Майолика голубой 26x30  
Arabesques Majolica light blue

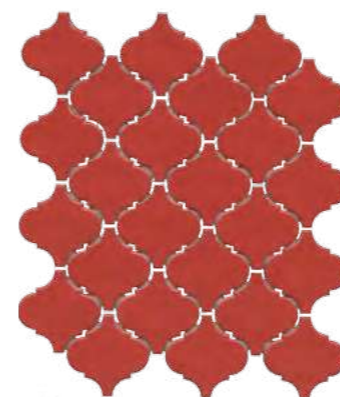

**65013**  
Мозаика Авейру красный гляцевый 26x30  
Mosaic Aveiro red gloss

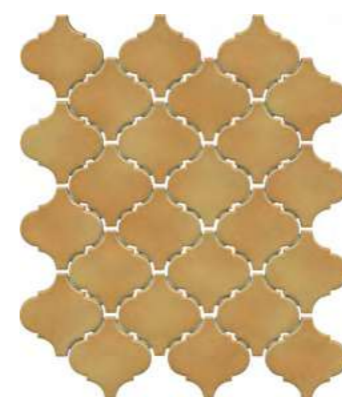

**65009**  
Арабески Майолика желтый 26x30  
Arabesques Majolica yellow

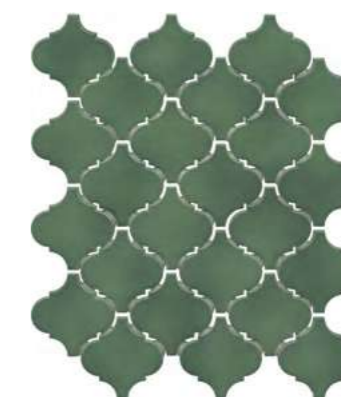

**65008**  
Арабески Майолика зелёный 26x30  
Arabesques Majolica green

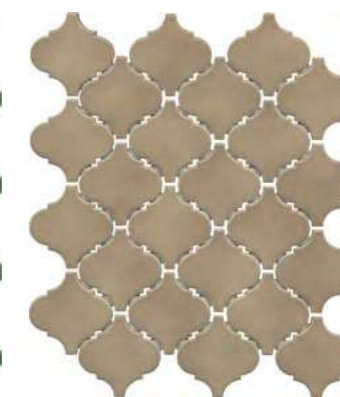

**65010**  
Арабески Майолика бежевый 26x30  
Arabesques Majolica beige

	шт. \ pcs	м <sup>2</sup>	кг \ kg	кор. \ box	м <sup>2</sup>	кг \ kg
26x30	7	0,59	8	48	28,32	414

Технические характеристики, технологии производства и рекомендации по укладке и уходу приведены в разделе «Техническая информация» (стр. 430) и на [www.kerama-marazzi.com](http://www.kerama-marazzi.com)

For specifications, manufacturing techniques and recommendations on laying and care, please refer to section «Technical information» (p. 430) and [www.kerama-marazzi.com](http://www.kerama-marazzi.com)



OS\A26\65000  
Арабески  
глянцевый  
орнамент  
6,5x6,5  
Arabesques  
shiny pattern



OS\A25\65000  
Арабески  
глянцевый  
орнамент  
6,5x6,5  
Arabesques  
shiny pattern



OS\A33\65000  
Арабески  
глянцевый  
орнамент  
6,5x6,5  
Arabesques  
shiny pattern

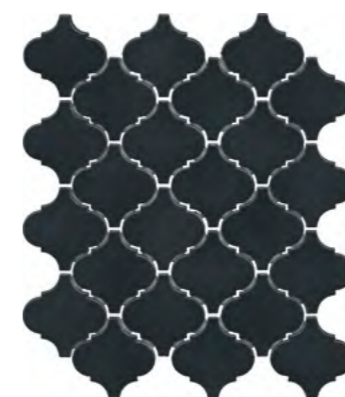

65001  
Арабески глянец  
чёрный 26x30  
Arabesques shiny black

V1

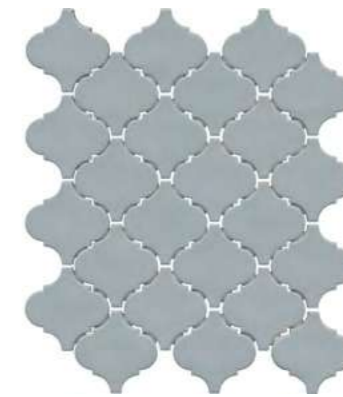

65012  
Арабески глянец  
серый 26x30  
Arabesques shiny grey

V1



65000  
Арабески глянец  
белый 26x30  
Arabesques shiny white

V1





**OS\A45\65001**  
Арабески  
Котто металл  
6,5x6,5  
Arabesques  
Cotto metal



**OP\A168\65000**  
Арабески  
Котто орнамент  
6,5x6,5  
Arabesques  
Cotto pattern



**OP\A167\65000**  
Арабески  
Котто орнамент  
6,5x6,5  
Arabesques  
Cotto pattern



**OP\A165\65000**  
Арабески Котто  
орнамент 6,5x6,5  
Arabesques Cotto  
pattern



**OP\A166\65000**  
Арабески Котто  
орнамент 6,5x6,5  
Arabesques Cotto  
pattern



**OP\A162\65000**  
Арабески Котто  
орнамент 6,5x6,5  
Arabesques Cotto  
pattern



**OP\A164\65000**  
Арабески  
Котто орнамент  
6,5x6,5  
Arabesques  
Cotto pattern



**OP\A163\65000**  
Арабески  
Котто орнамент  
6,5x6,5  
Arabesques  
Cotto pattern



**OS\B45\65001**  
Арабески  
Котто металл  
6,5x6,5  
Arabesques  
Cotto metal

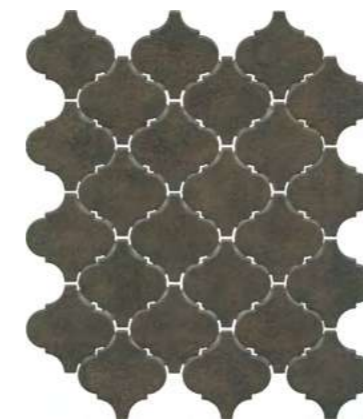

**65004**  
Арабески Котто коричневый 26x30  
Arabesques cotto brown

V2

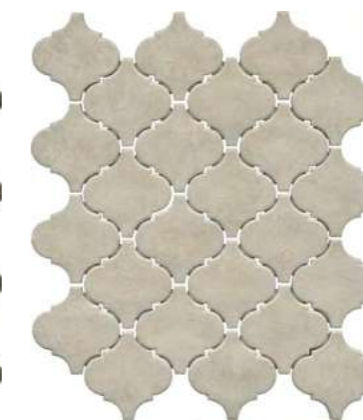

**65002**  
Арабески Котто бежевый 26x30  
Arabesques Cotto beige

V2

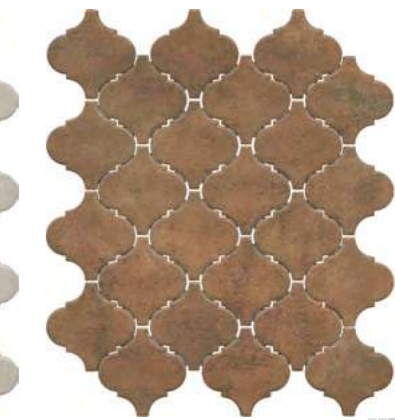

**65003**  
Арабески Котто рыжий 26x30  
Arabesques Cotto ginger

V2

	шт. \ pcs	м <sup>2</sup>	кг \ kg	кор. \ box	м <sup>2</sup>	кг \ kg
<b>26x30</b>	7	0,59	8	48	28,32	414

Технические характеристики, технологии производства и рекомендации по укладке и уходу приведены в разделе «Техническая информация» (стр. 430) и на [www.kerama-marazzi.com](http://www.kerama-marazzi.com)

For specifications, manufacturing techniques and recommendations on laying and care, please refer to section «Technical information» (p. 430) and [www.kerama-marazzi.com](http://www.kerama-marazzi.com)





**OS\A02\9010**  
Закат 8,5x28,5  
Sunset



**OS\A03\9010**  
Закат 8,5x28,5  
Sunset



**OS\A04\9010**  
Закат 8,5x28,5  
Sunset



**OS\A05\9010**  
Закат 8,5x28,5  
Sunset



**OS\A06\9010**  
Закат 8,5x28,5  
Sunset



**OS\A07\9010**  
Закат 8,5x28,5  
Sunset



**OS\A08\9010**  
Закат 8,5x28,5  
Sunset



**OS\A09\9010**  
Закат 8,5x28,5  
Sunset



**9025**  
Аккорд розовый  
светлый грань 8,5x28,5  
Accord light pink chamfer

V1



**9023**  
Аккорд коралловый  
грань 8,5x28,5  
Accord coral chamfer

V1



**9024**  
Аккорд розовый грань  
8,5x28,5  
Accord pink chamfer

V1



**9026**  
Аккорд бордо грань 8,5x28,5  
Accord bordeaux chamfer

V1



**9030**  
Аккорд дымчатый  
грань 8,5x28,5  
Accord smoky chamfer

V1



**9027**  
Аккорд дымчатый  
светлый грань 8,5x28,5  
Accord light smoky chamfer

V1



**9029**  
Аккорд коричневый светлый  
грань 8,5x28,5  
Accord light brown chamfer

V1



**9028**  
Аккорд дымчатый  
тёмный грань 8,5x28,5  
Accord dark smoky chamfer

V1

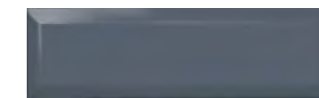

**9031**  
Аккорд синий грань 8,5x28,5  
Accord blue chamfer

V1



8,5×28,5	9.2	глазури: блестящая   shiny glaze	шт. \ pcs	м²	кг \ kg	кор. \ box	м²	кг \ kg
			40	0,97	15	64 \ 32	62,08 \ 31,04	990 \ 510



**MM880B**  
Макарена мозаичный 20x30  
Macarena mosaic



**MM880A**  
Макарена мозаичный 20x30  
Macarena mosaic



**STG\A630\24001**  
Макарена 20x23,1  
Macarena



**STG\A628\24001**  
Макарена 20x23,1  
Macarena



**STG\A629\24001**  
Макарена 20x23,1  
Macarena



**STG\A632\24001**  
Макарена 20x23,1  
Macarena



**STG\A627\24001**  
Макарена 20x23,1  
Macarena



**STG\A631\24001**  
Макарена 20x23,1  
Macarena

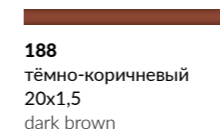

**188**  
тёмно-коричневый  
20x1,5  
dark brown

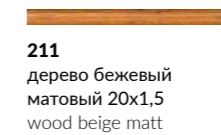

**211**  
дерево бежевый  
матовый 20x1,5  
wood beige matt

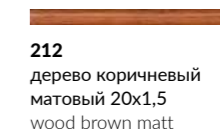

**212**  
дерево коричневый  
матовый 20x1,5  
wood brown matt

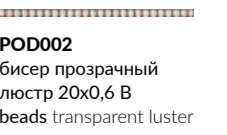

**POD002**  
бисер прозрачный  
люстр 20x0,6 В  
beads transparent luster



**24012**  
Макарена белый  
20x23,1  
Macarena white

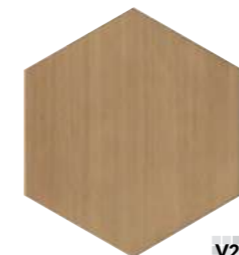

**24014**  
Макарена бежевый  
20x23,1  
Macarena beige



**24015**  
Макарена коричневый  
20x23,1  
Macarena brown

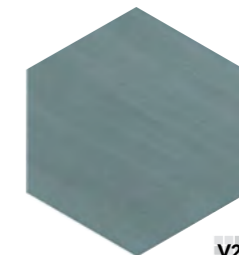

**24013**  
Макарена зелёный  
20x23,1  
Macarena green



**24016**  
Макарена синий  
20x23,1  
Macarena blue



**20x23,1**  
шестиугольник  
| sexangle

6,9



глазурь блестящая | shiny glaze



шт. \ pcs

22

м<sup>2</sup>

0,76

кг \ kg

9,7



кор. \ box

72

м<sup>2</sup>

54,72

кг \ kg

728

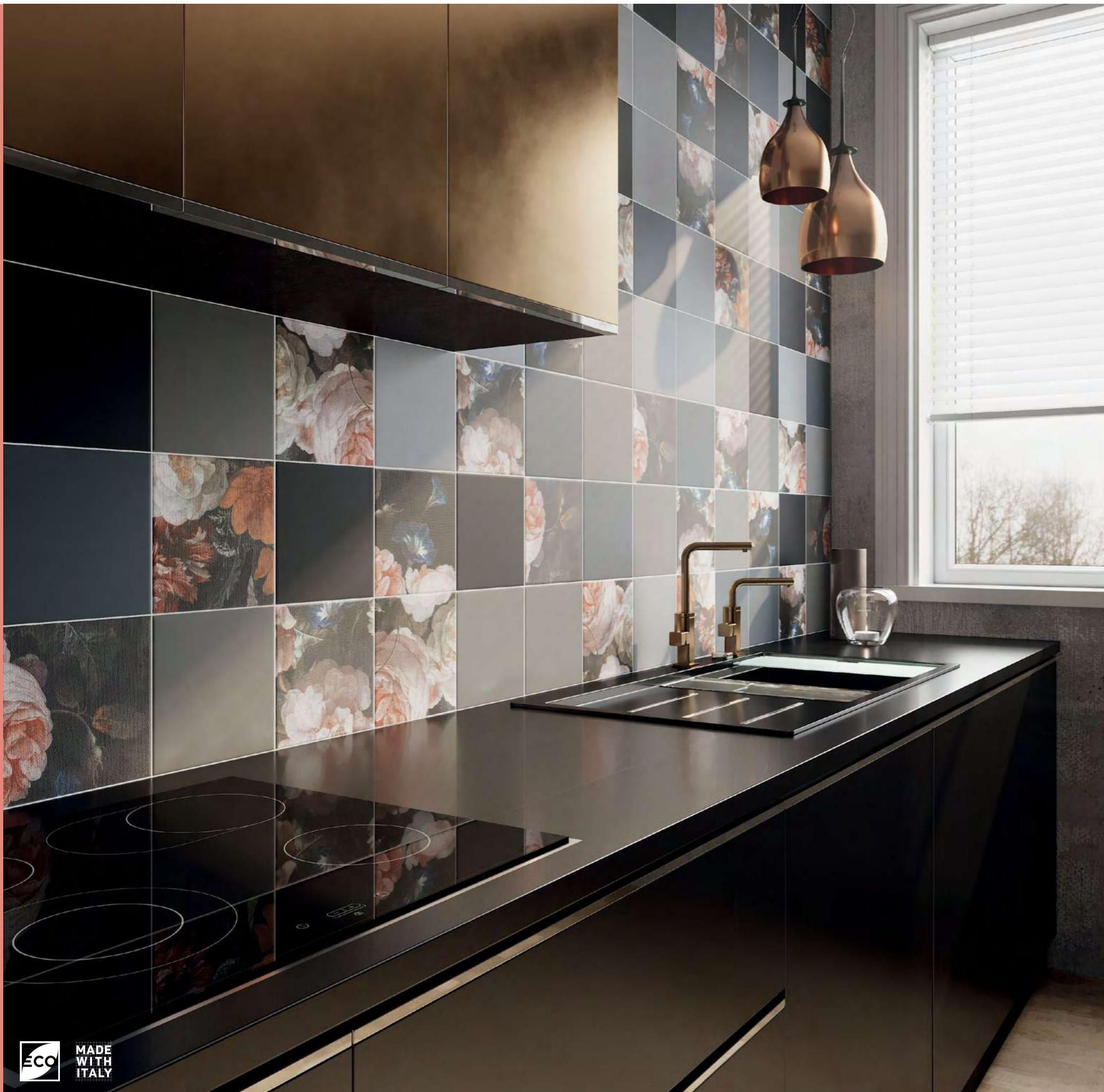

**5115**  
Калейдоскоп  
чёрный 20x20  
Kaleidoscope black



**MLD\A105\5009**  
Парк Роз 20x20  
Rose Garden



**MLD\A106\5009**  
Парк Роз 20x20  
Rose Garden



**5182**  
Калейдоскоп  
графит 20x20  
Kaleidoscope graphite



**MLD\A107\5009**  
Парк Роз 20x20  
Rose Garden



**MLD\A108\5009**  
Парк Роз 20x20  
Rose Garden



**5180**  
Калейдоскоп  
стальной 20x20  
Kaleidoscope iron grey



**5183**  
Калейдоскоп  
пепельный 20x20  
Kaleidoscope ash grey



**MLD\A109\5009**  
Парк Роз 20x20  
Rose Garden



**131**  
чёрный 20x1,5  
black



**143**  
серый 20x1,5  
grey



**155**  
светло-розовый 20x1,5  
light pink



**130**  
белый 20x1,5  
white



**11**  
платина 20x1,5  
platinum



**199**  
розовый 20x1,5  
pink



**POD014**  
бисер антрацит  
20x0,6  
beads anthracite



**POD016**  
бисер платина 20x0,6  
beads platinum



**POD007**  
бисер розовый 20x0,6  
beads pink

	шт. \ pcs	м²	кг \ kg	кор. \ box	м²	кг \ kg
<b>20x20</b>	6,9	1,04	12,4	48 \ 96	49,92 \ 99,84	625 \ 1220

Технические характеристики, технологии производства и рекомендации по укладке и уходу приведены в разделе «Техническая информация» (стр. 430) и на [www.kerama-marazzi.com](http://www.kerama-marazzi.com)

For specifications, manufacturing techniques and recommendations on laying and care, please refer to section «Technical information» (p. 430) and [www.kerama-marazzi.com](http://www.kerama-marazzi.com)







**DD\C22\17023**  
Баррио 15x15  
Barrio



**DD\C24\17023**  
Баррио 15x15  
Barrio



**DD\C26\17023**  
Баррио 15x15  
Barrio



**DD\C28\17023**  
Баррио 15x15  
Barrio

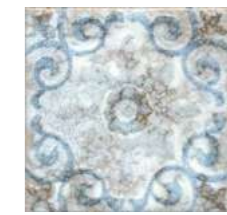

**DD\C29\17023**  
Баррио 15x15  
Barrio



**DD\C30\17023**  
Баррио 15x15  
Barrio



**DD\C31\17023**  
Баррио 15x15  
Barrio



**DD\C32\17023**  
Баррио 15x15  
Barrio



**DD\C34\17023**  
Баррио 15x15  
Barrio

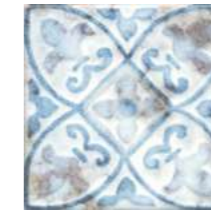

**DD\C36\17023**  
Баррио 15x15  
Barrio



**DD\C37\17023**  
Баррио 15x15  
Barrio



**DD\C38\17023**  
Баррио 15x15  
Barrio

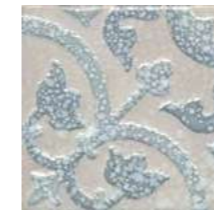

**DD\B22\17023**  
Баррио 15x15  
Barrio



**DD\B24\17023**  
Баррио 15x15  
Barrio



**DD\B26\17023**  
Баррио 15x15  
Barrio



**DD\B28\17023**  
Баррио 15x15  
Barrio



**DD\B29\17023**  
Баррио 15x15  
Barrio



**DD\B30\17023**  
Баррио 15x15  
Barrio



**DD\B31\17023**  
Баррио 15x15  
Barrio



**DD\B32\17023**  
Баррио 15x15  
Barrio



**DD\B34\17023**  
Баррио 15x15  
Barrio



**DD\B36\17023**  
Баррио 15x15  
Barrio



**DD\B37\17023**  
Баррио 15x15  
Barrio



**DD\B38\17023**  
Баррио 15x15  
Barrio



**17025**  
Пикарди  
серый 15x15  
Picardy grey

V2



**17026**  
Пикарди  
светлый 15x15  
Picardy light

V2



**17028**  
Пикарди  
бежевый 15x15  
Picardy beige

V2



**16053**  
Клемансо серый  
грань 7,4x15  
Clemenceau grey chamfer



**16051**  
Клемансо бежевый  
грань 7,4x15  
Clemenceau beige  
chamfer



**16052**  
Клемансо беж  
тёмный грань 7,4x15  
Clemenceau dark beige  
chamfer

**POD016**  
бисер платина 20x0,6  
beads platinum

	≠		шт. \ pcs	м <sup>2</sup>	кг \ kg	кор. \ box	м <sup>2</sup>	кг \ kg
<b>15x15</b>	6,9	глазурь матовая   matt glaze	48	1,08	13,3	32	34,56	455
<b>7,4x15 грань   chamfer</b>	9,2	глазурь блестящая   shiny glaze	80	0,89	12,6	32	28,48	435

Технические характеристики, технологии производства и рекомендации по укладке и уходу приведены в разделе «Техническая информация» (стр. 430) и на [www.kerama-marazzi.com](http://www.kerama-marazzi.com)

For specifications, manufacturing techniques and recommendations on laying and care, please refer to section «Technical information» (p. 430) and [www.kerama-marazzi.com](http://www.kerama-marazzi.com)





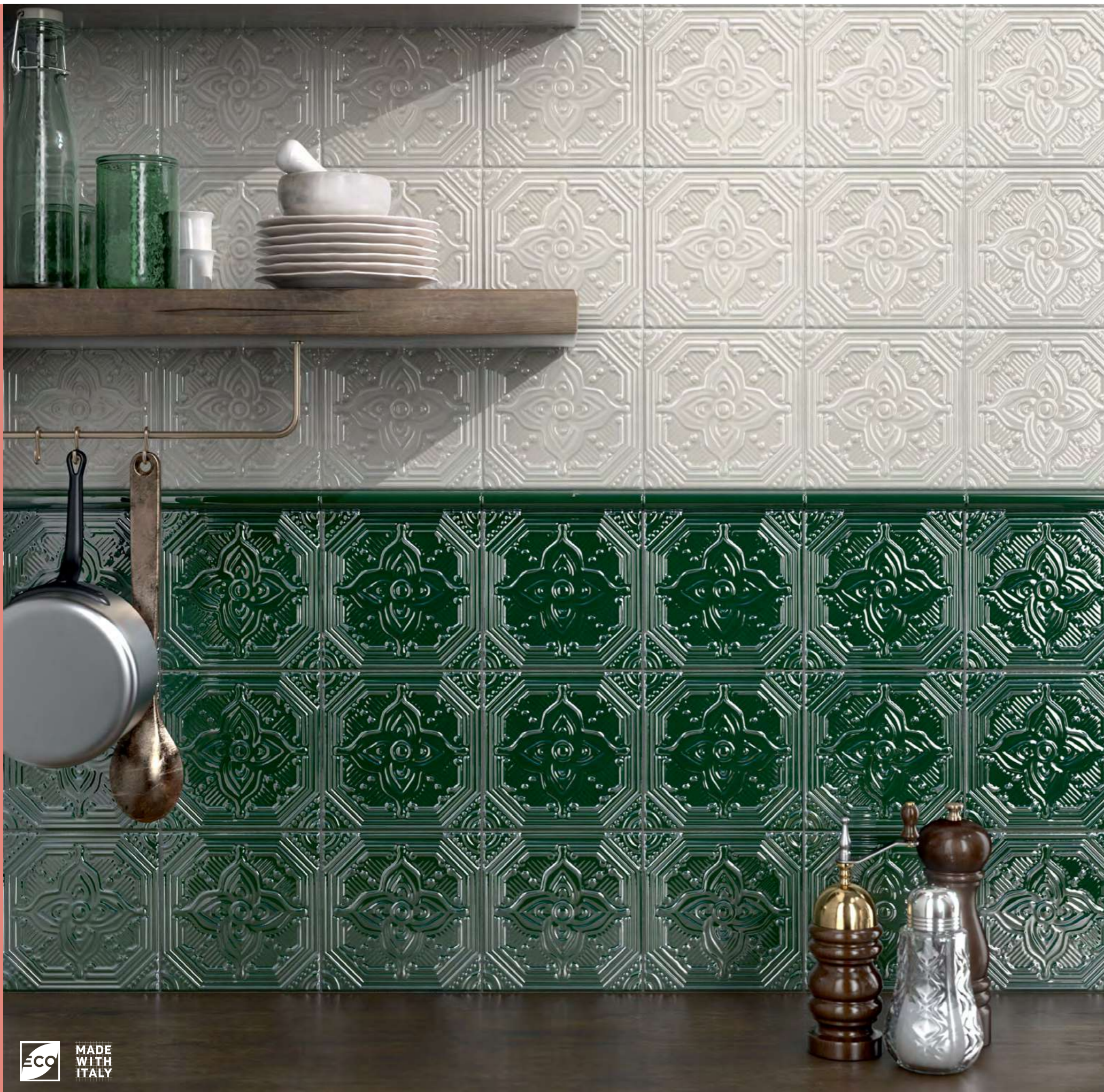

**17057**  
Салинас  
бежевый 15x15  
Salinas beige

V2



**SSA001**  
Салинас  
серый 15x15  
Salinas grey

V2



**SSA002**  
Салинас  
синий 15x15  
Salinas blue

V2



**PFG005**  
Салинас  
серый 15x2  
Salinas grey

**PFG006**  
Салинас  
синий 15x2  
Salinas blue



**SSA003**  
Салинас  
зелёный 15x15  
Salinas green

V2



**SSA004**  
Салинас  
лазурный 15x15  
Salinas azure

V2



**SSA005**  
Салинас  
оранжевый 15x15  
Salinas orange

V2



**PFG007**  
Салинас  
зелёный 15x2  
Salinas green

**PFG008**  
Салинас  
лазурный 15x2  
Salinas azure

**PFG009**  
Салинас  
оранжевый 15x2  
Salinas orange



		шт. \ pcs	м²	кг \ kg	кор. \ box	м²	кг \ kg
15x15	8,2	40	0,9	11,4	32	28,8	395

Технические характеристики, технологии производства и рекомендации по укладке и уходу приведены в разделе «Техническая информация» (стр. 430) и на [www.kerama-marazzi.com](http://www.kerama-marazzi.com)

For specifications, manufacturing techniques and recommendations on laying and care, please refer to section «Technical information» (p. 430) and [www.kerama-marazzi.com](http://www.kerama-marazzi.com)



**POD002**  
бисер прозрачный люстр 20x0,6  
beads transparent luster



**HGD\A210\1146**  
Альба 9,8x9,8  
Alba

**POD001**  
бисер прозрачный 20x0,6  
beads transparent



**HGD\A215\1146**  
Альба 9,8x9,8  
Alba

**POD015**  
бисер золото 20x0,6  
beads gold



**HGD\A220\1146**  
Альба 9,8x4,4  
Alba

**POD012**  
бисер синий 20x0,6  
beads blue

**POD010**  
бисер бирюзовый 20x0,6  
beads turquoise

**135**  
синий 20x1,5  
blue

**210**  
золото 20x1,5  
gold



**HGD\A212\1146**  
Альба 9,8x9,8  
Alba



**HGD\A216\1146**  
Альба 9,8x9,8  
Alba

**PFF001**  
Белый 9,8x1,5  
white



**5239**  
Капри синий 20x20  
Capri blue

V2



**HGD\A213\1146**  
Альба 9,8x9,8  
Alba

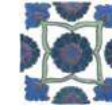

**HGD\A217\1146**  
Альба 9,8x9,8  
Alba

**PFF002**  
Белый матовый 9,8x1,5  
white matt



**5242**  
Капри зелёный тёмный 20x20  
Capri dark green

V2



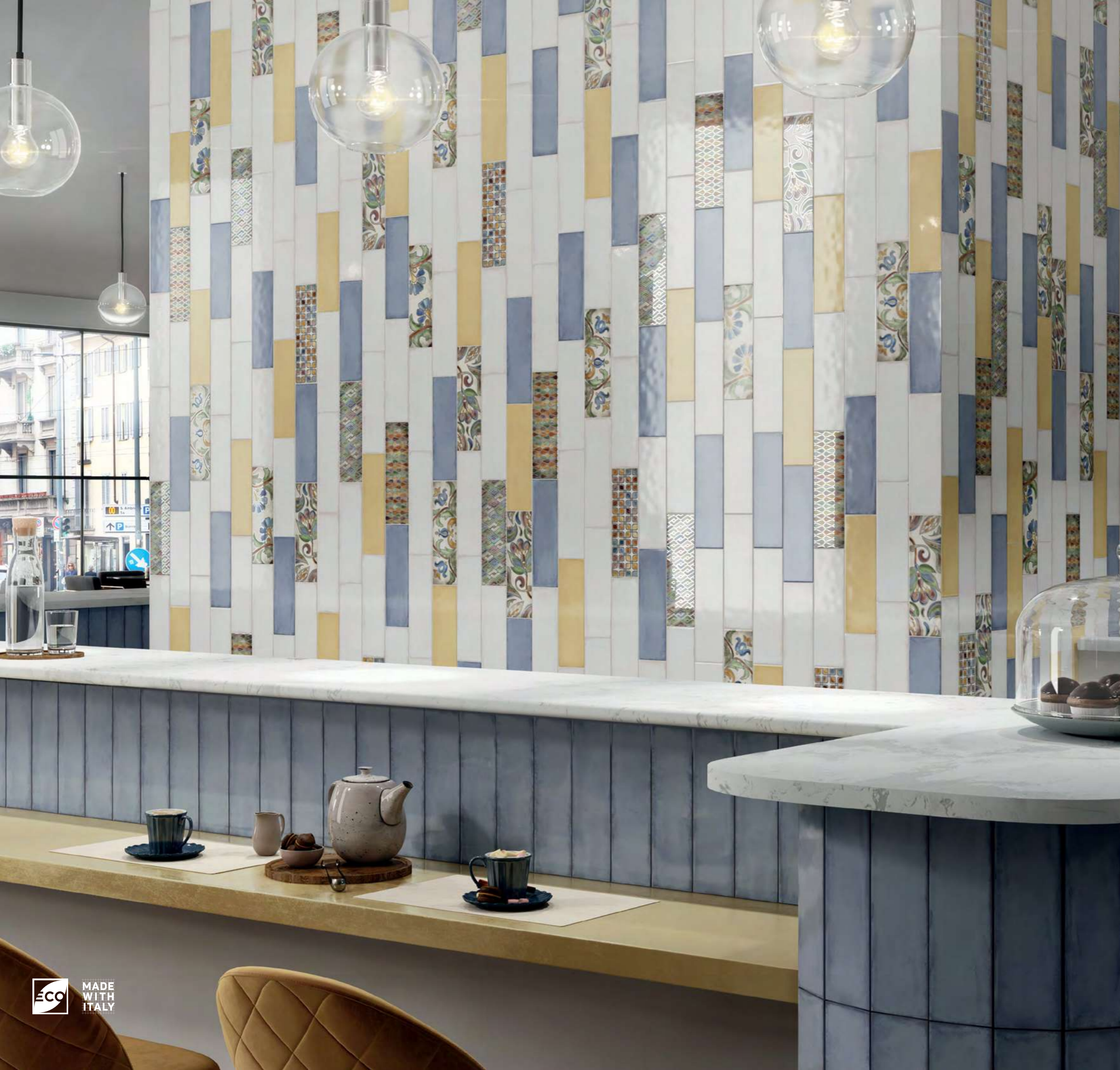

# МЕЧТЫ О ПАРИЖЕ DREAMS OF PARIS

ГРЕНЕЛЬ Grenelle.....	30×89,5 – 60×60 .....	202
РУАЯЛЬ Royal.....	30×89,5 .....	206
ТУРНОН Tournon.....	30×89,5 .....	208
АЛЬМА Alma.....	30×60 .....	210
БУЛОНЬ Boulogne.....	60×120 .....	212
ВЕРСАЛЬ Versailles.....	30×60 – 30×30 .....	214
МАРСО Marceau.....	30×60 .....	218
САД МОНЕ Jardin de Monet.....	30×60 .....	222
БАГАТЕЛЬ Bagatelle.....	25×40 – 40,2×40,2 .....	224
ГРАН ПАЛЕ Grand Palais.....	25×40 – 50,2×50,2 .....	226
ПАНТЕОН Pantheon.....	25×40 – 40,2×40,2 .....	230
СОРБОННА Sorbonne.....	25×40 – 50,2×50,2 .....	234
ТРОКАДЕРО Trocadero.....	25×40 – 40,2×40,2 .....	238
КАНТРИ ШИК Country Chic.....	20×50 – 9,9×40,2.....	240
БАККАРА Baccarat.....	20×30 – 30×30 .....	244
ЛЮТЕЦИЯ Lutetia.....	20×30 .....	246
ТУАРИ Thoiry.....	20×30 .....	248
АНЬЕТ Agnettes.....	20×23,1.....	250
ЛАФАЙЕТ Lafayette.....	20×23,1.....	252
АТЕЛЬЕ Atelier.....	20×20 .....	254
БЛАНШЕ Blanche.....	20×9,9 .....	256
ОЛИМПИЯ Olimpia.....	20×9,9 .....	258
ВЕНСЕН Vincennes.....	15×40 .....	260
ОРСЭ Orsay.....	15×40 – 40,2×40,2.....	262
ПИКАРДИ Picardy.....	15×15 .....	264
КЛЕМАНСО Clemenceau.....	15×15 – 7,4×15 .....	266
МОНПАРНАС Montparnasse.....	8,5×28,5.....	270
МОНРУЖ Montrouge.....	12×10,4.....	272
ТЮРЕН Turenne.....	12×10,4.....	274
ДЕГРЕ Degre.....	9,8×9,8.....	276
ПРОВАНС Provence.....	9,8×9,8 .....	276



**MLD\B93\13051R**  
Гренель 30x7,2  
Grenelle



**MLD\C91\13051R**  
Гренель обрезной 30x89,5  
Grenelle rectified



**SPA031R**  
Гренель серый тёмный  
обрезной 30x2,5  
Grenelle dark grey rectified



**13055R**  
Гренель серый тёмный структура  
обрезной 30x89,5  
Grenelle dark grey structure rectified



**SG144\005**  
Гренель серый тёмный мозаичный 46,5x9,8  
Grenelle dark grey mosaic



**13051R**  
Гренель серый тёмный обрезной 30x89,5  
Grenelle dark grey rectified

V2



**SG638900R**  
Гренель серый тёмный обрезной 60x60  
Grenelle dark grey rectified

V2 3





**MLD\A91\13046R**  
Гренель обрезной 30x89,5  
Grenelle rectified



**13054R**  
Гренель серый светлый структура обрезной 30x89,5  
Grenelle light grey structure rectified



**13046R**  
Гренель серый светлый обрезной 30x89,5  
Grenelle light grey rectified

V2



**SG638700R**  
Гренель серый светлый обрезной 60x60  
Grenelle light grey rectified

V2  



**MLD\A93\13046R**  
Гренель 30x7,2  
Grenelle



**SPA030R**  
Гренель серый светлый  
обрезной 30x2,5  
Grenelle light grey rectified



**SG144\003**  
Гренель серый светлый  
мозаичный 46,5x9,8  
Grenelle light grey mosaic



**SG144\004**  
Гренель серый мозаичный  
46,5x9,8  
Grenelle grey mosaic



**SPA032R**  
Гренель серый  
обрезной 30x2,5  
Grenelle grey rectified



**MLD\B91\13046R**  
Гренель обрезной 30x89,5  
Grenelle rectified



**13056R**  
Гренель серый структура обрезной 30x89,5  
Grenelle grey structure rectified







**13052R**  
Гренель серый обрезной 30x89,5  
Grenelle grey rectified



V2



**SG638800R**  
Гренель серый обрезной 60x60  
Grenelle grey rectified

V2  

	≠		шт. \ pcs	м²	кг \ kg	кор. \ box	м²	кг \ kg
<b>30x89,5</b>	11	 глазурь матовая   matt glaze	5	1,343	24,5		48,348	912
<b>30x89,5 структура   structure</b>	12,5	 глазурь матовая   matt glaze	4	1,074	21,5		38,664	804

	≠		шт. \ pcs	м²	кг \ kg	кор. \ box	м²	кг \ kg
<b>60x60</b>	11	 керамический гранит   porcelain gres	4	1,44	35,6		43,2	1100





**SPA005R**  
Белый обрезной 30x2,5  
white rectified

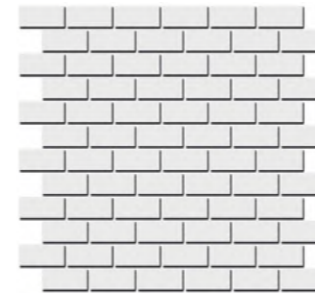

**191\002**  
Руаяль мозаичный 32x30  
Royal mosaic



**POD001**  
бисер прозрачный  
20x0,6  
beads transparent



**POD002**  
бисер прозрачный  
люстр 20x0,6  
beads transparent luster



**POD016**  
бисер платина 20x0,6  
beads platinum



**HGD\B314\13000R**  
Руаяль 30x7,2  
Royal



**HGD\A314\13000R**  
Руаяль 30x7,2  
Royal

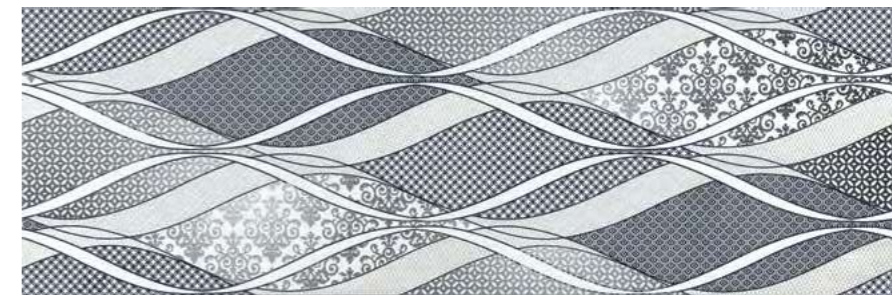

**HGD\B313\13000R**  
Руаяль 30x89,5  
Royal rectified



**HGD\A313\13000R**  
Руаяль обрезной 30x89,5  
Royal rectified

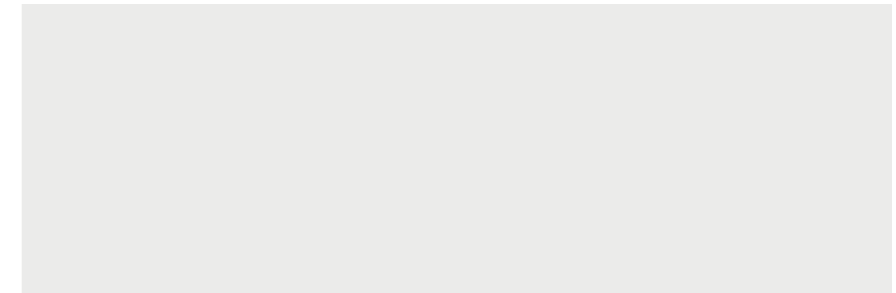

**13000R**  
Руаяль белый блестящий обрезной 30x89,5  
Royal white shiny rectified

V1

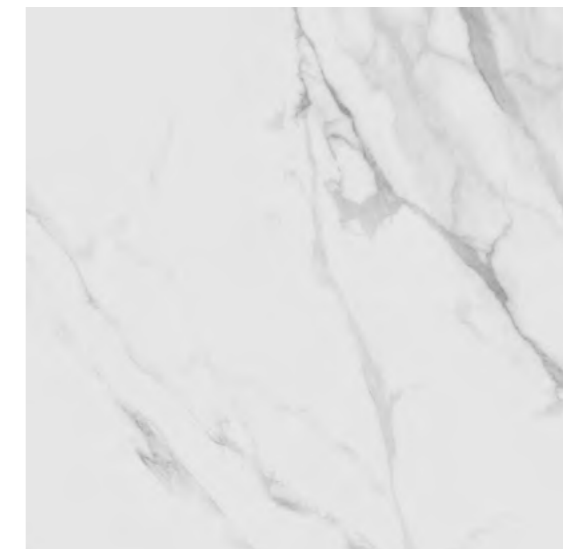

4 3 V3

**SG622600R \ SG622602R**  
Монте Тиберио обрезной  
натуральный \  
обрезной лаппатированный 60x60  
Monte Tiberio rectified natural \  
rectified lappato

	шт. \ pcs	м <sup>2</sup>	кг \ kg	кор. \ box	м <sup>2</sup>	кг \ kg
<b>30x89,5</b>	11	5	1,343	24,5	36	48,348
<b>60x60</b>	11	4	1,44	35,6	30	43,2





**VB\A20\13048R**  
Турнон 30x7,2  
Tournon



**VB\A19\13047R**  
Турнон обрезной 30x89,5  
Tournon rectified



**SPA033R**  
белый матовый  
обрезной 30x2,5  
white matt rectified

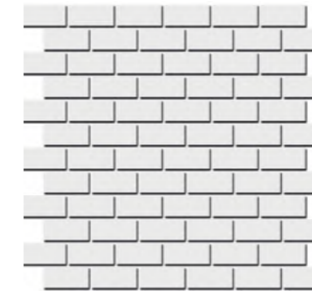

**191\001**  
Турнон белый матовый  
мозаичный 32x30  
Tournon white matt mosaic



**13058R**  
Турнон белый структура обрезной 30x89,5  
Tournon white structure rectified

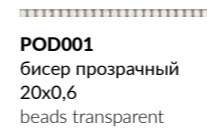

**POD001**  
бисер прозрачный  
20x0,6  
beads transparent

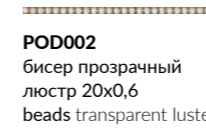

**POD002**  
бисер прозрачный  
люстр 20x0,6  
beads transparent luster

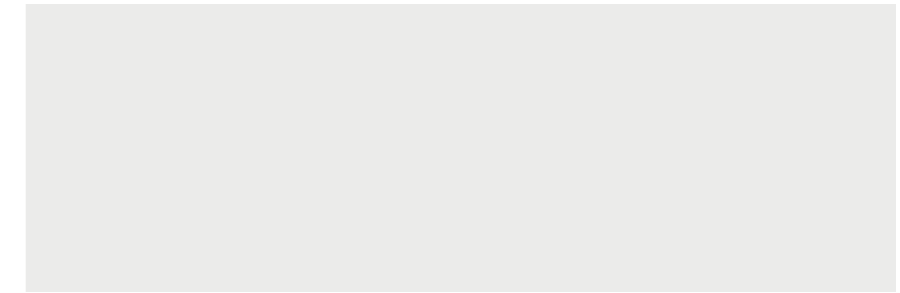

**13031R**  
Турнон обрезной 30x89,5  
Tournon rectified

V1

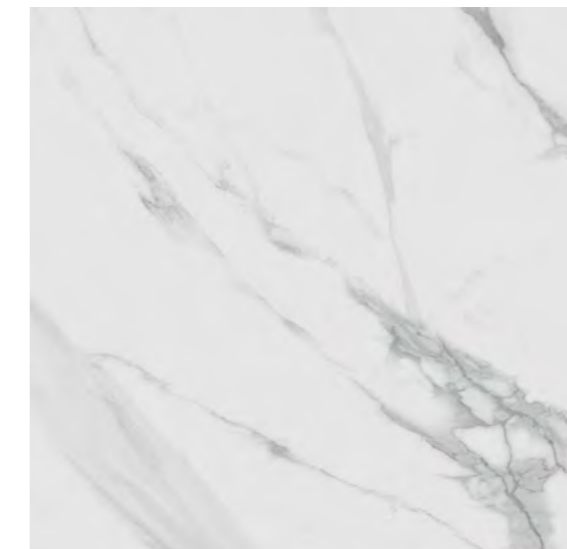

4 3 V3

**SG622600R \ SG622602R**  
Монте Тиберио обрезной  
натуральный \  
обрезной лаппатированный 60x60  
Monte Tiberio rectified natural \  
rectified lappato

	шт. \ pcs	м²	кг \ kg	кор. \ box	м²	кг \ kg
<b>30×89,5   30×89,5 структура   structure</b>	11 \ 12,5	1,343 \ 1,074	24,5 \ 21,5	36 \ 36	48,348 \ 38,664	912 \ 804
<b>60×60</b>	11	1,44	35,6	30	43,2	1100



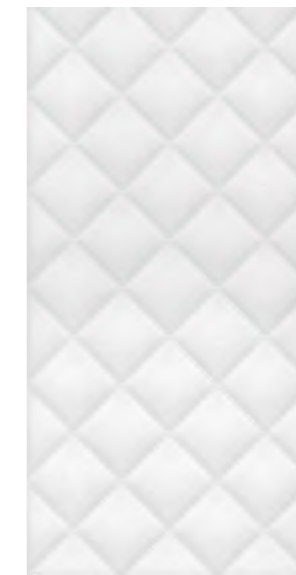

**11132R**  
Марсо белый структура  
обрезной 30x60  
Marceau white structure  
rectified



**11120R**  
Марсо белый  
обрезной 30x60  
Marceau white  
rectified



**OP\A16\11000R**  
Альма обрезной 30x60  
Alma rectified



**BLC017R**  
багет Марсо белый обрезной 30x5  
framing Marceau white  
rectified

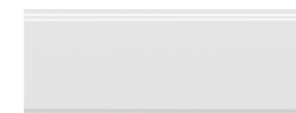

**BDA011R**  
Марсо белый обрезной 30x12  
Marceau white  
rectified



**OP\A21\11000R**  
Альма обрезной 30x14,5  
Alma rectified

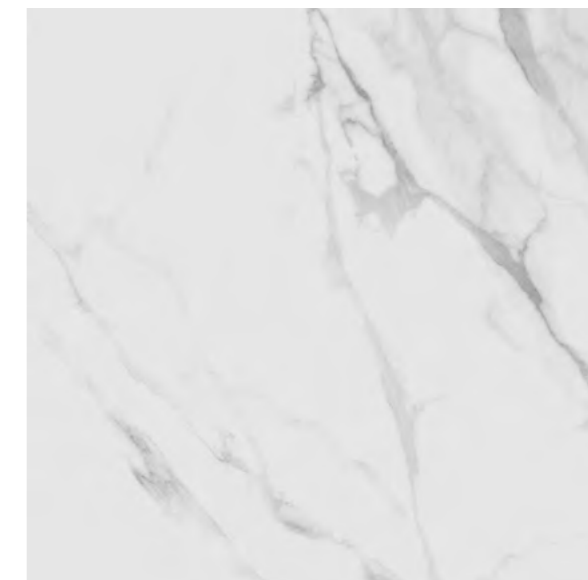

**SG622600R \ SG622602R**  
Монте Тиберио обрезной натуральный \  
обрезной лаппатированный 60x60  
Monte Tiberio rectified natural \  
rectified lappato



**FMA020R**  
плинтус Марсо белый обрезной  
30x15  
plinth Marceau white  
rectified



**SPA022R**  
Альма обрезной 30x2,5  
Alma rectified



**SPA021R**  
Марсо белый обрезной 30x2,5  
Marceau white  
rectified

V3 3

	шт. \ pcs	м <sup>2</sup>	кг \ kg	кор. \ box	м <sup>2</sup>	кг \ kg	
<b>30x60</b>	9	7	1,26	18,9	40	50,4	786
<b>30x60 структура   structure</b>	9	7	1,26	17,7	40	50,4	738
<b>60x60</b>	11	4	1,44	35,6	30	43,2	1100



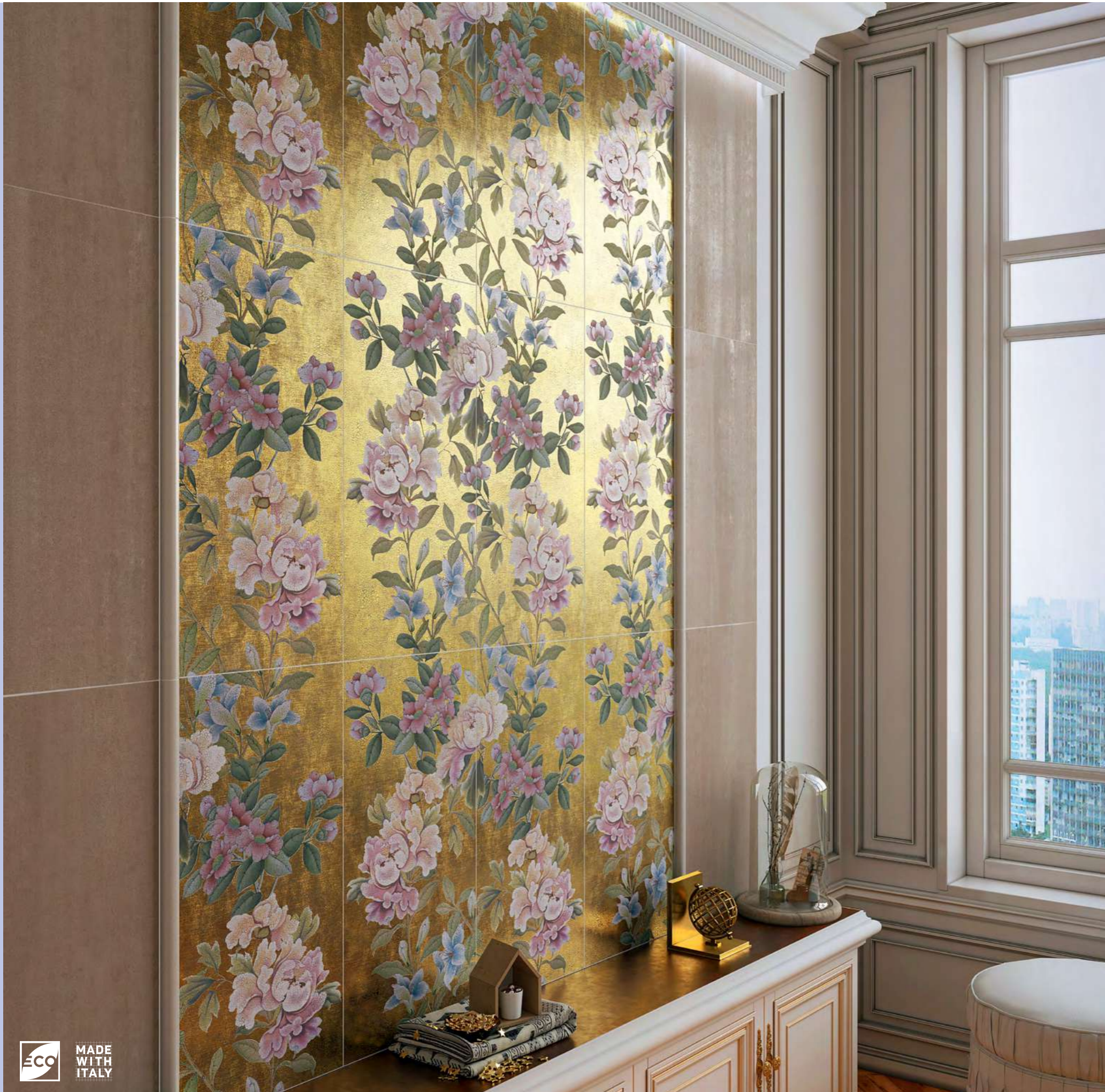

**MLD\A80\4x\11000R**  
 БулоҢь обрезной, панно из 4 частей  
 30x60 (размер каждой части)  
 Boulogne rectified, decorative panel



**MLD\A81\11000R**  
 БулоҢь 30x7,2  
 Boulogne





**AD\A398\11128R**  
Версаль  
обрезной 60x7,2  
Versailles rectified



**STG\A609\11128R**  
Версаль обрезной 30x60  
Versailles rectified



**AD\B398\11129R**  
Версаль  
обрезной 60x7,2  
Versailles rectified



**STG\B609\11129R**  
Версаль обрезной 30x60  
Versailles rectified



**STG\A610\11128R**  
Версаль обрезной 30x7,2  
Versailles rectified



**STG\B610\11129R**  
Версаль обрезной 30x7,2  
Versailles rectified



**BLC013R**  
багет Версаль бежевый обрезной 30x5  
framing Versailles beige rectified



**BLC014R**  
багет Версаль коричневый  
обрезной 30x5  
framing Versailles brown rectified



**MM11140**  
Версаль бежевый  
мозаичный 30x30  
Versailles beige mosaic

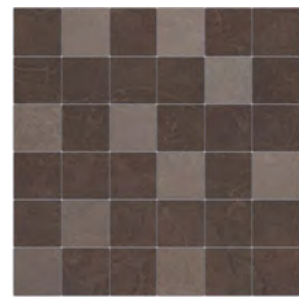

**MM11139**  
Версаль коричневый  
мозаичный 30x30  
Versailles brown mosaic





**SPA021R**  
Марсо белый обрезной 30x2,5  
Marceau white rectified

**SPA020R**  
Марсо серый обрезной 30x2,5  
Marceau grey rectified

**SPA019R**  
Марсо бежевый обрезной 30x2,5  
Marceau beige rectified

**SPA025R**  
Марсо розовый обрезной 30x2,5  
Marceau pink rectified

**POD001**  
бисер прозрачный 20x0,6  
beads transparent

**POD007**  
бисер розовый 20x0,6  
beads pink

**POD002**  
бисер прозрачный люстр 20x0,6  
beads transparent luster



**HGD\A273\11120R**  
Марсо обрезной 30x60  
Marceau rectified

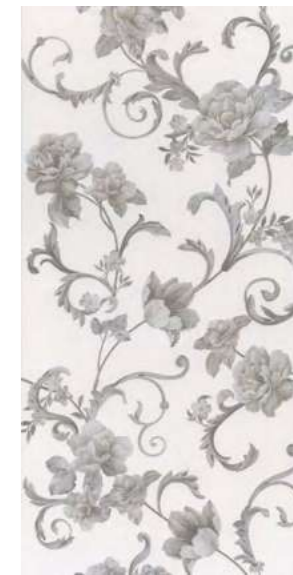

**HGD\B273\11120R**  
Марсо обрезной 30x60  
Marceau rectified



**HGD\A274\11120R**  
Марсо обрезной 30x7,2  
Marceau rectified



**HGD\B274\11120R**  
Марсо обрезной 30x7,2  
Marceau rectified



**11122R**  
Марсо бежевый  
обрезной 30x60  
Marceau beige rectified

V2

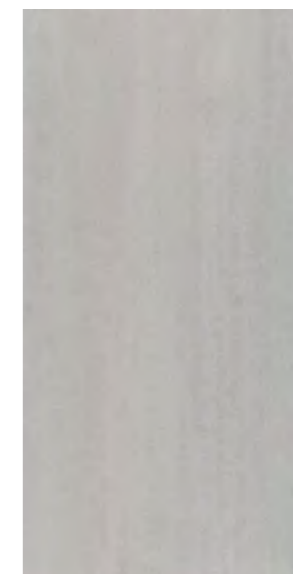

**11121R**  
Марсо серый  
обрезной 30x60  
Marceau grey rectified

V2



**11120R**  
Марсо белый  
обрезной 30x60  
Marceau white rectified

V2





**VB\A13\8x\11133R**  
 Марсо обрезной, панно из 8 частей 30x60 (размер каждой части)  
 Marceau rectified, decorative panel

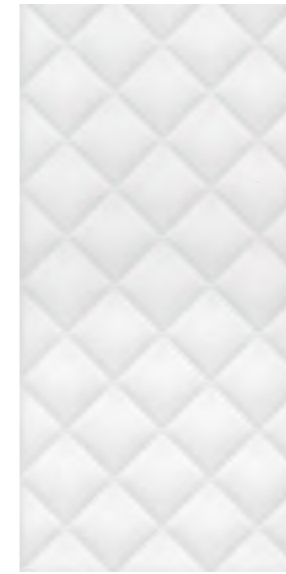

**11132R** **V1**  
 Марсо белый  
 структура обрезной 30x60  
 Marceau white structure rectified



**SPA021R**  
 Марсо белый обрезной 30x2,5  
 Marceau white rectified



**BLC017R**  
 багет Марсо белый обрезной  
 30x5  
 framing Marceau white rectified

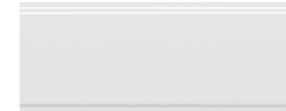

**BDA011R**  
 Марсо белый обрезной 30x12  
 Marceau white rectified



**FMA020R**  
 плитус Марсо белый обрезной  
 30x15  
 plinth Marceau white rectified

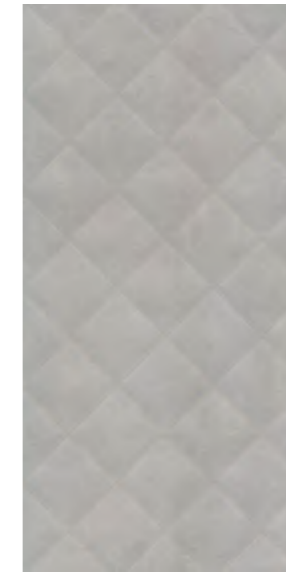

**11123R** **V1**  
 Марсо серый  
 структура обрезной 30x60  
 Marceau grey structure rectified



**SPA020R**  
 Марсо серый обрезной 30x2,5  
 Marceau grey rectified



**BLC016R**  
 багет Марсо серый обрезной  
 30x5  
 framing Marceau grey rectified



**BDA010R**  
 Марсо серый обрезной 30x12  
 Marceau grey rectified

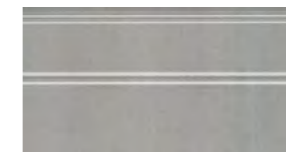

**FMA019R**  
 плитус Марсо серый обрезной  
 30x15  
 plinth Marceau grey rectified



**11124R** **V1**  
 Марсо бежевый  
 структура обрезной 30x60  
 Marceau beige structure rectified



**SPA019R**  
 Марсо бежевый  
 обрезной 30x2,5  
 Marceau beige rectified



**BLC015R**  
 багет Марсо бежевый  
 обрезной 30x5  
 framing Marceau beige rectified



**BDA009R**  
 Марсо бежевый обрезной 30x12  
 Marceau beige rectified



**FMA018R**  
 плитус Марсо бежевый  
 обрезной 30x15  
 plinth Marceau beige rectified

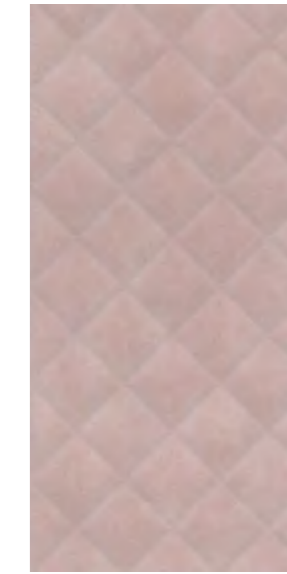

**11138R** **V1**  
 Марсо розовый  
 структура обрезной 30x60  
 Marceau pink structure rectified



**SPA025R**  
 Марсо розовый обрезной 30x2,5  
 Marceau pink rectified



**BLC020R**  
 багет Марсо розовый обрезной  
 30x5  
 framing Marceau pink rectified



**BDA014R**  
 Марсо розовый обрезной 30x12  
 Marceau pink rectified



**FMA023R**  
 плитус Марсо розовый  
 обрезной 30x15  
 plinth Marceau pink rectified

	шт. \ pcs	м <sup>2</sup>	кг \ kg	кор. \ box	м <sup>2</sup>	кг \ kg
<b>30x60</b>	9					
глазурь матовая   matt glaze	7	1,26	18,9	40	50,4	786
<b>30x60</b>	9					
структура   structure	7	1,26	17,7	40	50,4	738

Технические характеристики, технологии производства и рекомендации по укладке и уходу приведены в разделе «Техническая информация» (стр. 430) и на [www.kerama-marazzi.com](http://www.kerama-marazzi.com)

For specifications, manufacturing techniques and recommendations on laying and care, please refer to section «Technical information» (p. 430) and [www.kerama-marazzi.com](http://www.kerama-marazzi.com)







**6363**  
Багатель панель  
25x40  
Bagatelle panel **V1**

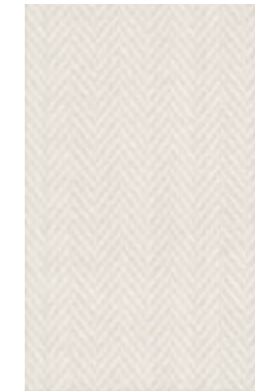

**6352**  
Багатель светлый  
25x40  
Bagatelle light **V2**



**NT\A251\6352**  
Багатель 25x40  
Bagatelle



**BLE010**  
багет Багатель 25x5,5  
framing Bagatelle



**NT\A259\6352**  
Багатель 25x4,2  
Bagatelle



**NT\A260\6352**  
Багатель 25x5,4  
Bagatelle

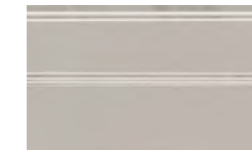

**FMB016**  
плинтус Багатель 25x15  
plinth Bagatelle



**POD002**  
бисер прозрачный  
люстр 20x0,6  
beads transparent luster



**SG159700N**  
Багатель 40,2x40,2  
Bagatelle



		шт. \ pcs	м <sup>2</sup>	кг \ kg	кор. \ box	м <sup>2</sup>	кг \ kg
<b>25x40</b>	8	11	1,1	15,0	72	79,2	1110
<b>25x40 панель   panel</b>	9,5	9	0,9	13,5	72	64,8	1002
<b>40,2x40,2</b>	8	10	1,62	29,2	48	77,76	1432

Технические характеристики, технологии производства и рекомендации по укладке и уходу приведены в разделе «Техническая информация» (стр. 430) и на [www.kerama-marazzi.com](http://www.kerama-marazzi.com)

For specifications, manufacturing techniques and recommendations on laying and care, please refer to section «Technical information» (p. 430) and [www.kerama-marazzi.com](http://www.kerama-marazzi.com)



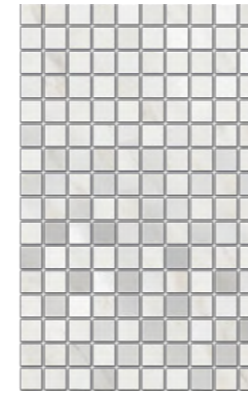

**MM6359**  
Гран Пале белый  
мозаичный 25x40  
Grand Palais white mosaic

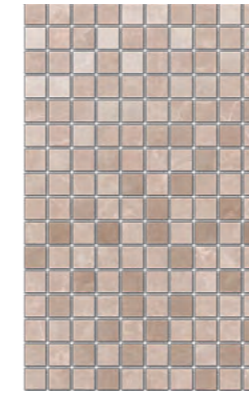

**MM6360**  
Гран Пале бежевый  
мозаичный 25x40  
Grand Palais beige mosaic



**MM6361**  
Гран Пале серый  
мозаичный 25x40  
Grand Palais grey mosaic



**AD\A403\6343**  
Гран Пале  
40x6  
Grand Palais



**AD\A396\6343**  
Гран Пале 25x40  
Grand Palais



**BLE006**  
багет Гран Пале белый 25x5,5  
framing Grand Palais white



**BLE007**  
багет Гран Пале бежевый 25x5,5  
framing Grand Palais beige



**BLE008**  
багет Гран Пале серый 25x5,5  
framing Grand Palais grey



**AD\A401\6343**  
Гран Пале 25x5,4  
Grand Palais

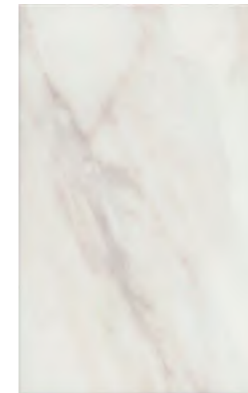

**6343**  
Гран Пале белый 25x40  
Grand Palais white **V2**

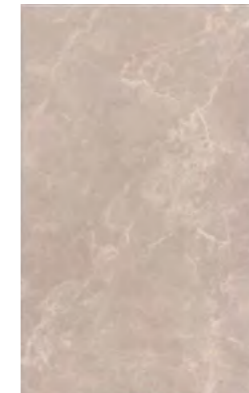

**6341**  
Гран Пале бежевый 25x40  
Grand Palais beige **V2**

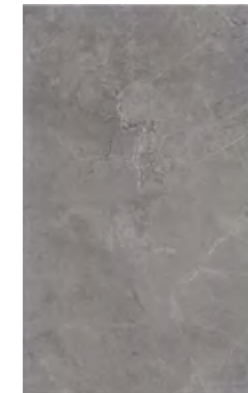

**6342**  
Гран Пале серый 25x40  
Grand Palais grey **V2**

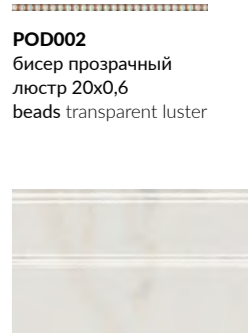

**POD002**  
бисер прозрачный  
люстр 20x0,6  
beads transparent luster

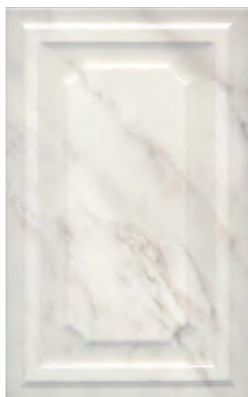

**6357**  
Гран Пале белый панель 25x40  
Grand Palais white panel

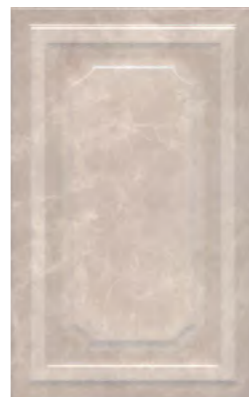

**6353**  
Гран Пале бежевый панель 25x40  
Grand Palais beige panel



**6354**  
Гран Пале серый панель 25x40  
Grand Palais grey panel



**FMB009**  
плинтус Гран Пале белый  
25x15  
plinth Grand Palais white

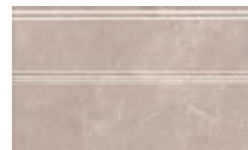

**FMB010**  
плинтус Гран Пале  
бежевый 25x15  
plinth Grand Palais beige

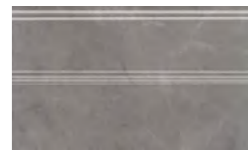

**FMB011**  
плинтус Гран Пале серый  
25x15  
plinth Grand Palais grey



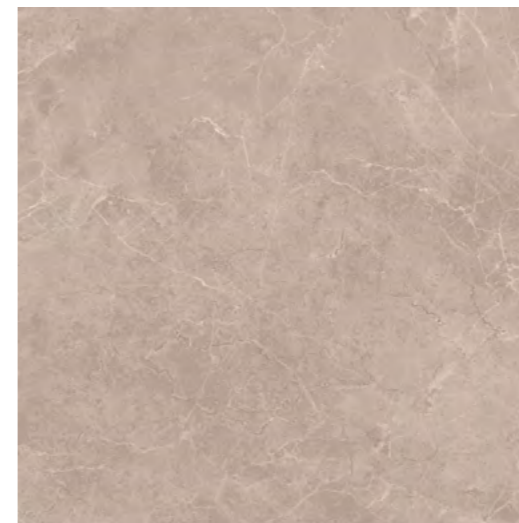

**SG457200R**  
Гран Пале бежевый обрезной 50,2x50,2  
Grand Palais beige rectified



**SG457300R**  
Гран Пале серый обрезной 50,2x50,2  
Grand Palais grey rectified



**ID101**  
Гран Пале  
наборный 25,1x25,1  
Grand Palais compound

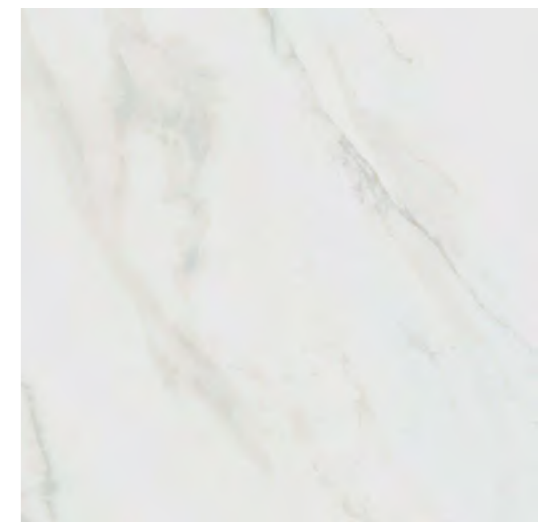

**SG457100R**  
Гран Пале белый обрезной 50,2x50,2  
Grand Palais white rectified



ВАРИАНТЫ РИСУНКА | PATTERN OPTIONS

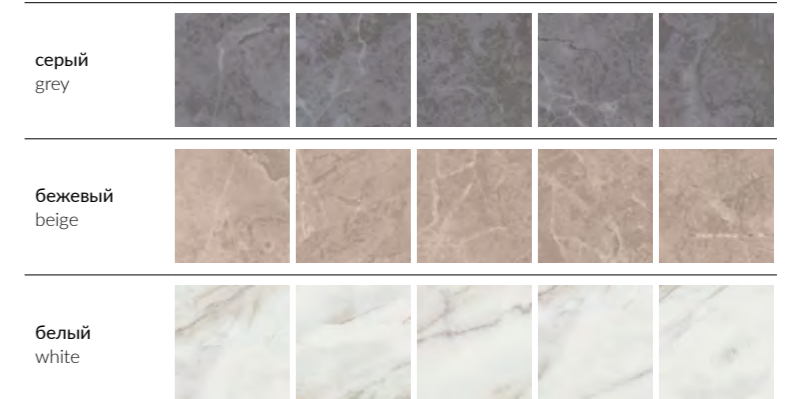

	шт. \ pcs	м²	кг \ kg	кор. \ box	м²	кг \ kg
<b>25×40</b>	8	11	1,1	15,0	72	79,2
<b>25×40 панель   panel</b>	9,5	9	0,9	13,5	72	64,8
<b>50,2×50,2</b>	9,5	6	1,512	30,6	26	39,312



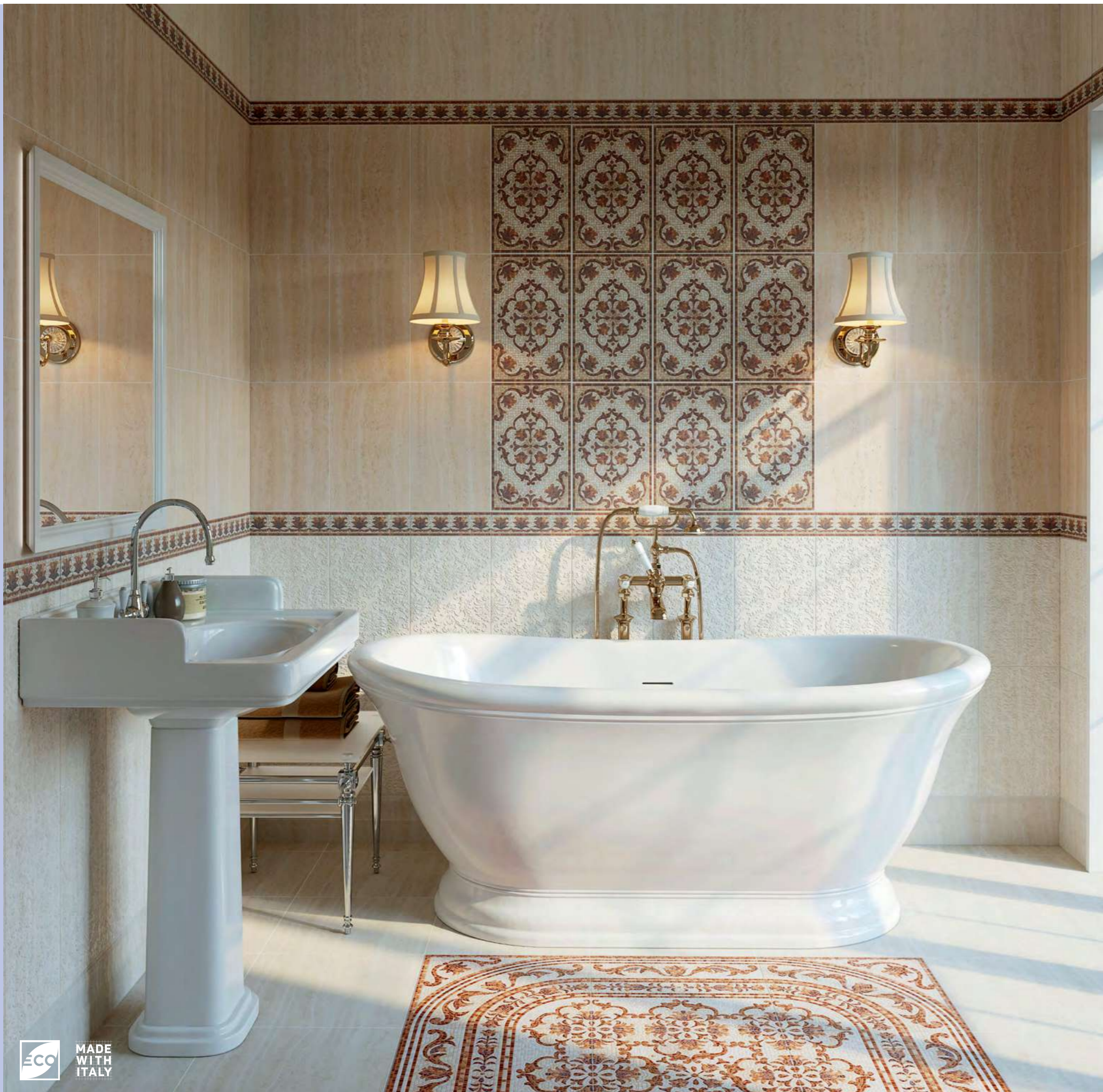

**6338**  
Пантеон бежевый  
структура 25x40  
Pantheon beige structure



**6339**  
Пантеон беж светлый  
структура 25x40  
Pantheon light beige structure



**HGD/A231/6000L**  
Пантеон лапатированный  
25x40  
Pantheon lappato



**6336**  
Пантеон бежевый 25x40  
Pantheon beige

V3



**6337**  
Пантеон беж светлый 25x40  
Pantheon light beige

V3



**BOA003**  
Пантеон бежевый 25x4  
Pantheon beige



**BOA004**  
Пантеон беж светлый 25x4  
Pantheon light beige



**BAC002**  
Пантеон бежевый 25x7,5  
Pantheon beige



**BAC003**  
Пантеон беж светлый 25x7,5  
Pantheon light beige

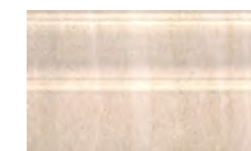

**FMB006**  
плинтус Пантеон  
бежевый 25x15  
plinth Pantheon beige



**FMB008**  
плинтус Пантеон  
беж светлый 25x15  
plinth Pantheon light beige



**HGD/A232/6000L**  
Пантеон лапатированный  
25x7,7  
Pantheon lappato



**HGD/A233/6000L**  
Пантеон  
лапатированный  
40x7,7  
Pantheon lappato

	шт. \ pcs	м	кг \ kg	кор. \ box	м	кг \ kg
<b>25x40</b>	8	11	1.1	15.0	72	79.2
<b>25x40 структура   structure</b>	9,5	9	0,9	13,5	72	64,8
<b>40,2x40,2</b>	8	10	1,62	28,7	48	77,76





**HGD\A235\SG1544L**  
Пантеон ковер угол  
лаппатированный 40,2x40,2  
Pantheon Carpet corner lappato



**HGD\A236\SG1544L**  
Пантеон ковер  
лаппатированный 40,2x40,2  
Pantheon Carpet lappato



**HGD\A234\SG1544L**  
Пантеон ковер центр  
лаппатированный 40,2x40,2  
Pantheon Carpet center lappato



**HGD\A240\SG1544L**  
Пантеон  
лаппатированный  
9,6x9,6  
Pantheon lappato



**HGD\A237\SG1544L**  
Пантеон лаппатированный 40,2x19,6  
Pantheon lappato



**HGD\A239\SG1544L**  
Пантеон лаппатированный 40,2x9,6  
Pantheon lappato

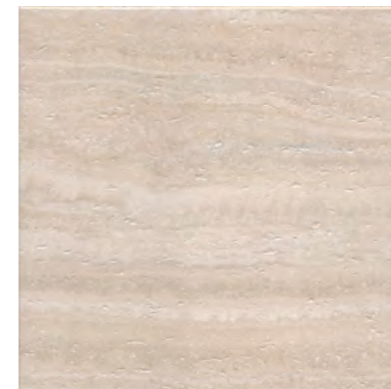

**SG157200R**  
Пантеон бежевый  
обрезной 40,2x40,2  
Pantheon beige rectified



**SG157200R\GR\AND**  
ступень Пантеон бежевый  
правая угловая 34x34  
Right corner step Pantheon beige



**SG157200R\GR\ANS**  
ступень Пантеон бежевый  
левая угловая 34x34  
Left corner step Pantheon beige

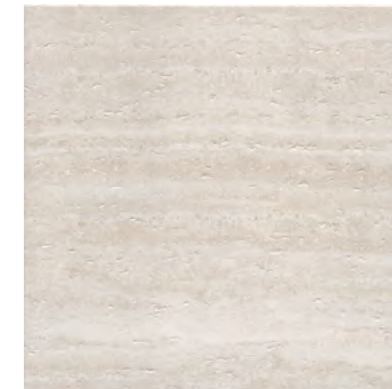

**SG157100R**  
Пантеон беж светлый  
обрезной 40,2x40,2  
Pantheon light beige rectified



**SG157200R\SBT**  
плинтус Пантеон бежевый  
40,2x7,6  
plinth Pantheon beige



**SG157200R\4**  
подступёнок Пантеон  
бежевый 40,2x9,6  
Pantheon beige



**SG157200R\GR**  
ступень Пантеон бежевый  
фронтальная 40,2x34  
Frontal step Pantheon beige



ВАРИАНТЫ РИСУНКА | PATTERN OPTIONS

бежевый  
beige



беж светлый  
light beige



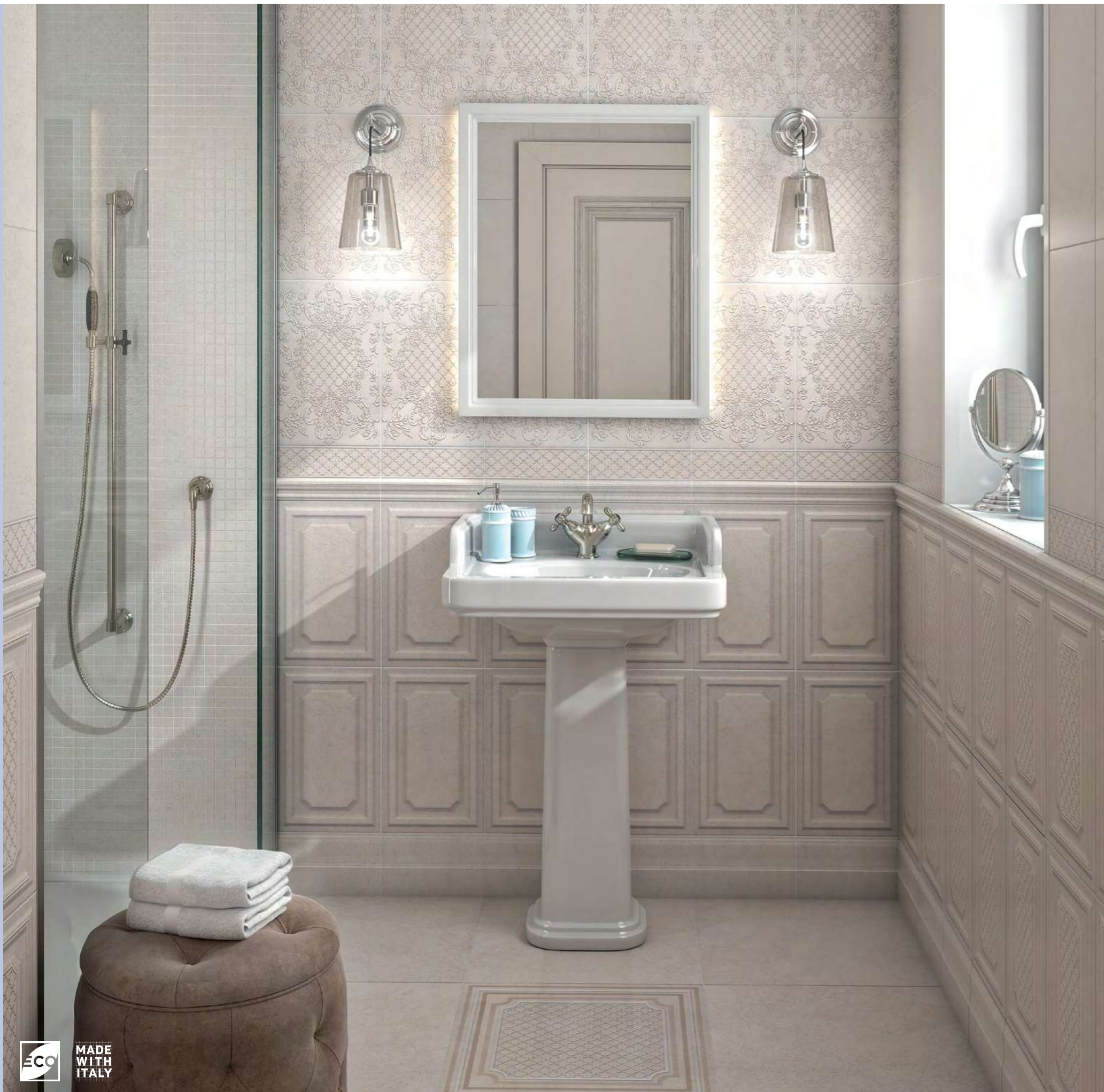

**OBD003**  
Сорбонна Ø16  
Sorbonne



**OBD002**  
Сорбонна Ø16  
Sorbonne

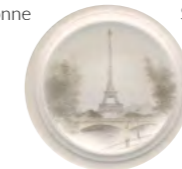

**OBD001**  
Сорбонна Ø16  
Sorbonne



**ID90**  
Сорбонна наборный 25x40  
Sorbonne compound



**STG\A596\6355**  
Сорбонна 25x40  
Sorbonne

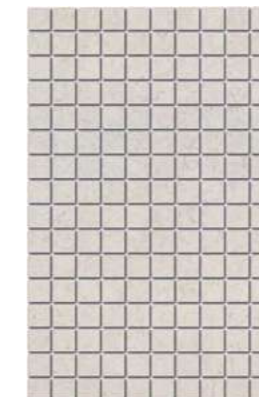

**MM6358**  
Сорбонна мозаичный 25x40  
Sorbonne mosaic



**6356**  
Сорбонна бежевый панель 25x40  
Sorbonne beige panel



**AD\A405\6356**  
Сорбонна панель 25x40  
Sorbonne panel

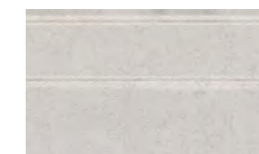

**FMB015**  
плинтус Сорбонна бежевый 25x15  
plinth Sorbonne beige



**AD\A359\6355**  
Сорбонна 25x7,7  
Sorbonne



**AD\A411\6355**  
Сорбонна 25x4,2  
Sorbonne



**AD\A360\6355**  
Сорбонна 40x7,7  
Sorbonne

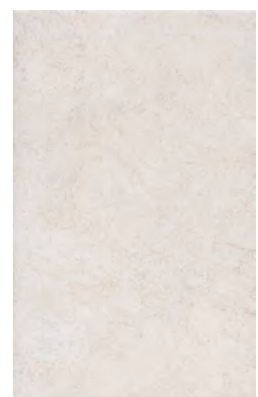

**6355**  
Сорбонна бежевый 25x40  
Sorbonne beige



**POD002**  
бисер прозрачный люстр 20x0,6  
beads transparent luster



**BLE009**  
багет Сорбонна бежевый 25x5,5  
framing Sorbonne beige

	шт. \ pcs	м²	кг \ kg	кор. \ box	м²	кг \ kg
<b>25x40</b>	8	11	1.1	15.0	72	79.2
<b>25x40 панель   panel</b>	9,5	9	0,9	13,5	72	64,8
<b>50,2x50,2</b>	9,5	6	1,51	31,4	26	39,312





**AD\A424\SG4570**  
Сорбонна 50,2x9,6  
Sorbonne



**STG\A607\SG4570**  
Сорбонна ковёр угол 50,2x50,2  
Sorbonne Carpet corner



**STG\A608\SG4570**  
Сорбонна ковёр 50,2x50,2  
Sorbonne Carpet



**AD\A425\SG4570**  
Сорбонна 9,6x9,6  
Sorbonne

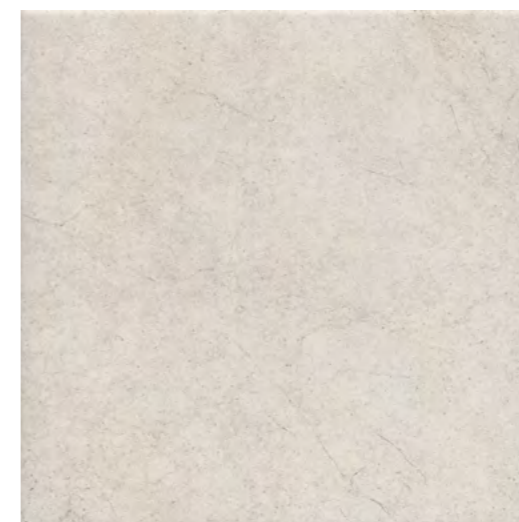

**SG457000N**  
Сорбонна бежевый 50,2x50,2  
Sorbonne beige



**STG\A606\SG4570**  
Сорбонна ковёр центр 50,2x50,2  
Sorbonne Carpet center



**AD\A427\SG4570**  
Сорбонна 50,2x50,2  
Sorbonne



**AD\A429\SG4570**  
Сорбонна 9,6x9,6  
Sorbonne

**AD\A428\SG4570**  
Сорбонна 50,2x9,6  
Sorbonne







**6344**  
Трокадеро  
коричневый 25x40  
Trocadero brown **V2**



**6346**  
Трокадеро беж  
светлый 25x40  
Trocadero light beige **V2**



**6349**  
Трокадеро клетка  
коричневый 25x40  
Trocadero check brown **V2**



**HGD\A319\6346**  
Трокадеро  
40x6  
Trocadero



**HGD\A317\6346**  
Трокадеро 25x40  
Trocadero



**BLE004**  
багет Трокадеро  
коричневый 25x5,5  
framing Trocadero brown



**BLE003**  
багет Трокадеро  
беж светлый 25x5,5  
framing Trocadero light beige



**FMB013**  
плинтус Трокадеро  
коричневый 25x15  
plinth Trocadero brown



**FMB012**  
плинтус Трокадеро  
беж светлый 25x15  
plinth Trocadero light beige



**6351**  
Трокадеро клетка  
беж светлый 25x40  
Trocadero check light beige **V2**



**HGD\A318\6346**  
Трокадеро 25x5,4  
Trocadero



**SG159300N**  
Трокадеро клетка  
беж светлый 40,2x40,2  
Trocadero check light beige **V2**

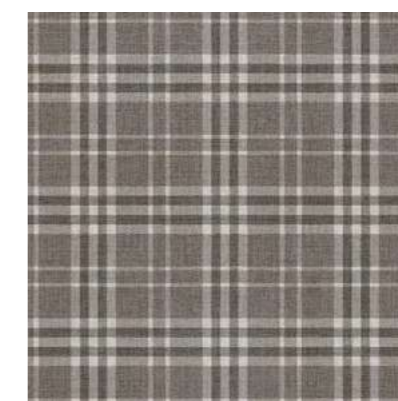

**SG159400N**  
Трокадеро клетка  
коричневый 40,2x40,2  
Trocadero check brown **V2**



**SG159100N**  
Трокадеро коричневый  
40,2x40,2  
Trocadero brown **V2**

	шт. \ pcs	м²	кг \ kg	кор. \ box	м²	кг \ kg
<b>25x40</b>	8	11	15,0	72	79,2	1110
<b>40,2x40,2</b>	8	10	29,2	48	77,76	1432

Технические характеристики, технологии производства и рекомендации по укладке и уходу приведены в разделе «Техническая информация» (стр. 430) и на [www.kerama-marazzi.com](http://www.kerama-marazzi.com)

For specifications, manufacturing techniques and recommendations on laying and care, please refer to section «Technical information» (p. 430) and [www.kerama-marazzi.com](http://www.kerama-marazzi.com)





**7186**  
Кантри Шик  
белый 20x50  
Country chic white

V2



**7191**  
Кантри Шик белый  
панель 20x50  
Country chic white panel



**7192**  
Кантри Шик серый  
панель 20x50  
Country chic grey panel



**7187**  
Кантри Шик  
Полоски 20x50  
Country chic Strips



**7188**  
Кантри Шик белый  
панель декорированный  
20x50  
Country chic white panel  
decorated



**7189**  
Кантри Шик серый  
панель декорированный  
20x50  
Country chic grey panel  
decorated



**PFE008**  
Кантри Шик белый  
20x2  
Country chic white



**PFE009**  
Кантри Шик серый  
20x2  
Country chic grey



**7190\7**  
Кантри Шик 20x6,3  
Country chic



**VB\A14\6x\7071** Кантри Шик Париж, панно из 6 частей 20x50  
(размер каждой части)  
Country chic Paris, decorative panel



**BLB028**  
багет Кантри Шик  
белый  
декорированный 20x5  
framing Country chic  
white decorated



**BLB029**  
багет Кантри Шик  
серый  
декорированный 20x5  
framing Country chic  
grey decorated



**FMC010**  
плинтус Кантри Шик  
белый 20x10  
plinth Country chic white



**FMC011**  
плинтус Кантри Шик  
серый 20x10  
plinth Country chic grey

	шт. \ pcs	м <sup>2</sup>	кг \ kg	кор. \ box	м <sup>2</sup>	кг \ kg
<b>20x50</b>	8	12	1,2	16,4	56	67,2
<b>20x50 панель   panel</b>	8	12	1,2	16,4	56	67,2
<b>9,9x40,2</b>	8	28	1,11	20	54	59,94

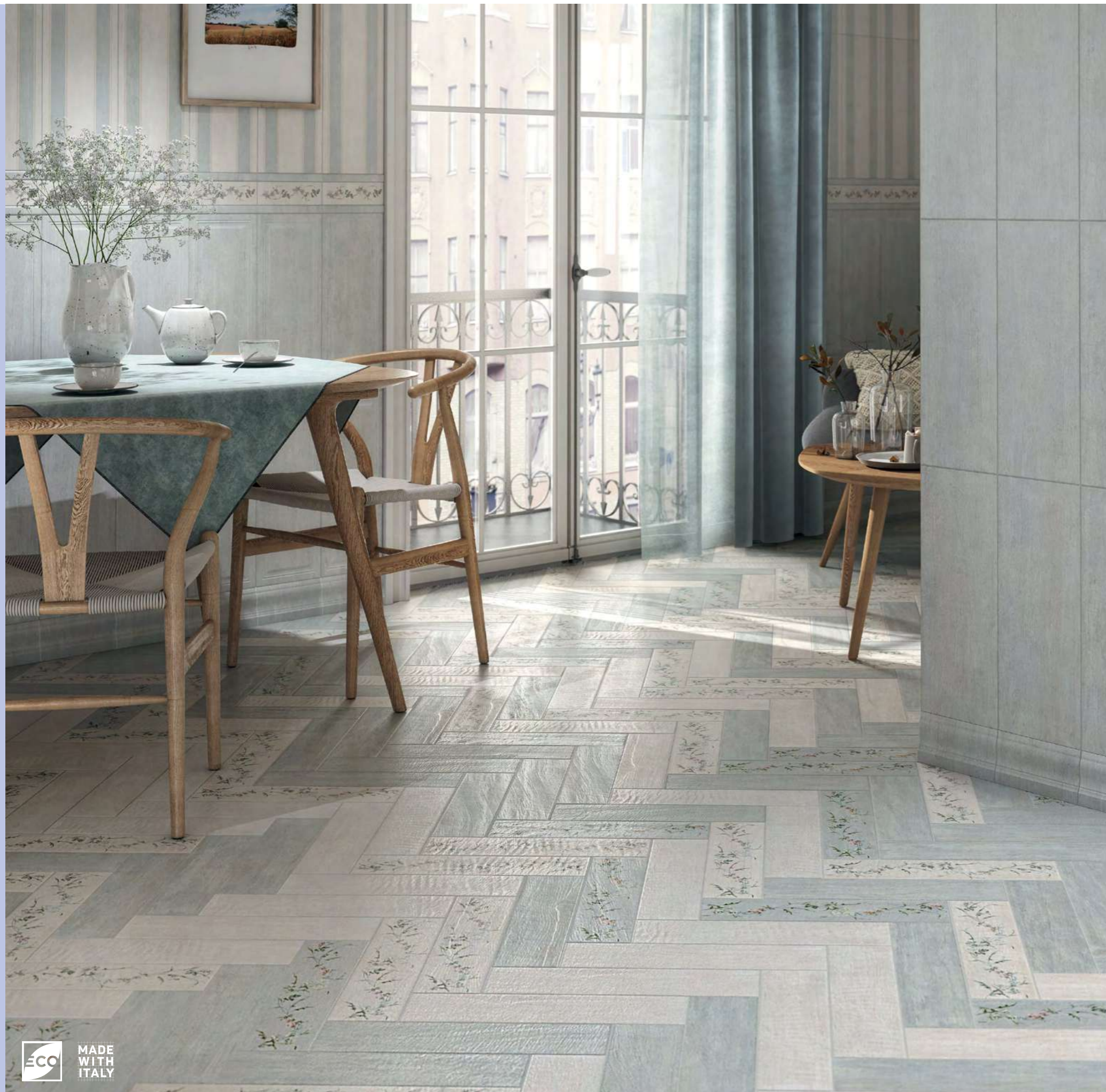

**SG401600N**  
Кантри Шик белый  
декорированный 9,9x40,2  
Country chic white decorated **V2**



**SG401800N**  
Кантри Шик серый  
декорированный 9,9x40,2  
Country chic grey decorated **V2**

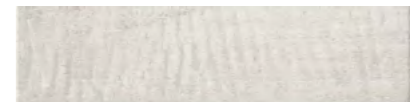

**SG401500N**  
Кантри Шик белый  
9,9x40,2  
Country chic white **V2**



**SG401700N**  
Кантри Шик серый  
9,9x40,2  
Country chic grey **V2**



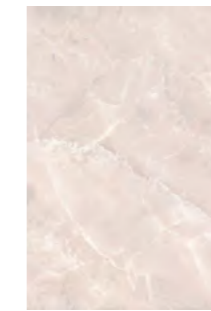

**8290**  
Баккара бежевый  
20x30  
Baccarat beige

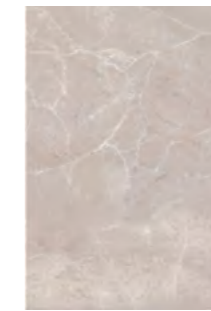

**8291**  
Баккара беж  
тёмный 20x30  
Baccarat dark beige



**OP\A36\8290**  
Баккара 30x5,7  
Baccarat



**MLD\A83\8290**  
Баккара 20x30  
Baccarat



**8300**  
Баккара структура  
20x30  
Baccarat structure



**MM8298**  
Баккара мозаичный  
20x30  
Baccarat mosaic



**PFE004**  
Баккара беж 20x2  
Baccarat beige



**OP\A35\8290**  
Баккара 20x5,7  
Baccarat



**PFE005**  
Баккара беж  
тёмный 20x2  
Baccarat dark beige



**POD002**  
бисер прозрачный  
люстр 20x0,6  
beads transparent luster



**BLB022**  
багет Баккара бежевый  
20x5  
framing Baccarat beige



**BLB023**  
багет Баккара  
беж тёмный 20x5  
framing Baccarat dark beige

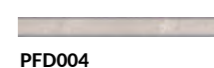

**PFD003**  
Баккара бежевый 30x2  
Baccarat beige

**PFD004**  
Баккара беж тёмный 30x2  
Baccarat dark beige

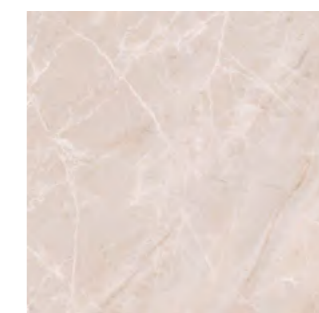

**SG928500N**  
Баккара  
бежевый 30x30  
Baccarat beige



V2

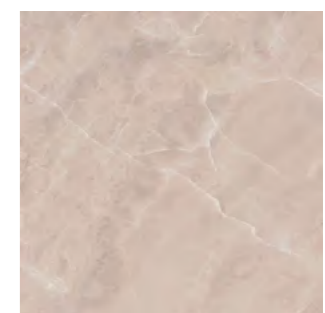

**SG928900N**  
Баккара  
беж тёмный 30x30  
Baccarat dark beige



V2

	шт. \ pcs	м²	кг \ kg	кор. \ box	м²	кг \ kg
<b>20x30</b>	6,9	глазурь блестящая   shiny glaze	25	1,5	18,0	64 96 1180
<b>20x30 структура   structure</b>	7,7	глазурь блестящая   shiny glaze	23	1,38	17,1	64 88,32 1124
<b>30x30</b>	8	керамический гранит   porcelain gres	16	1,44	26,16	40 57,6 1076

Технические характеристики, технологии производства и рекомендации по укладке и уходу приведены в разделе «Техническая информация» (стр. 430) и на [www.kerama-marazzi.com](http://www.kerama-marazzi.com)

For specifications, manufacturing techniques and recommendations on laying and care, please refer to section «Technical information» (p. 430) and [www.kerama-marazzi.com](http://www.kerama-marazzi.com)



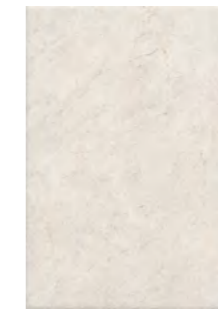

**8301**  
Лютеция бежевый 20x30  
Lutetia beige **V2**



**8302**  
Лютеция беж тёмный панель 20x30  
Lutetia dark beige panel



**STG\A635\8305**  
Лютеция 20x30  
Lutetia



**PFE010**  
Лютеция бежевый 20x2  
Lutetia beige



**PFE011**  
Лютеция беж тёмный 20x2  
Lutetia dark beige



**STG\A636\8306**  
Лютеция 20x5,7  
Lutetia



**POD002**  
бисер прозрачный люстр 20x0,6  
beads transparent luster

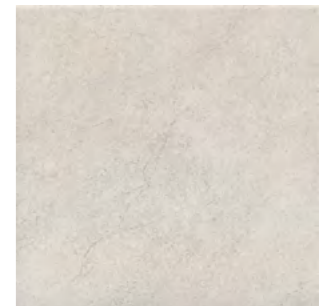

**SG931000N**  
Лютеция бежевый 30x30  
Lutetia beige



**V2**

	шт. \ pcs	м²	кг \ kg	кор. \ box	м²	кг \ kg
<b>20x30</b>	6,9	глазурь матовая   matt glaze	25	1,5	18	64 96 1180
<b>20x30 панель   panel</b>	7,7	глазурь матовая   matt glaze	23	1,38	17,1	64 88,32 1124
<b>30x30</b>	8	керамический гранит   porcelain gres	16	1,44	26,16	40 57,6 1076

Технические характеристики, технологии производства и рекомендации по укладке и уходу приведены в разделе «Техническая информация» (стр. 430) и на [www.kerama-marazzi.com](http://www.kerama-marazzi.com)

For specifications, manufacturing techniques and recommendations on laying and care, please refer to section «Technical information» (p. 430) and [www.kerama-marazzi.com](http://www.kerama-marazzi.com)







HGD\A299\24001  
Аньет 20x23,1  
Agnettes

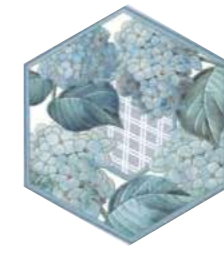

HGD\A298\24001  
Аньет 20x23,1  
Agnettes

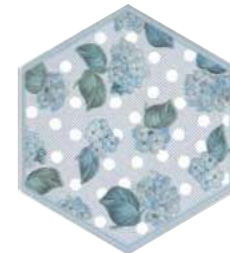

HGD\A300\24001  
Аньет 20x23,1  
Agnettes



HGD\A301\24001  
Аньет 20x23,1  
Agnettes



24001  
Буранелли белый  
20x23,1  
Buranelli white



24008  
Аньет серый  
20x23,1  
Agnettes grey

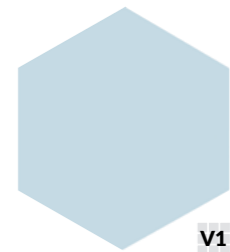

24006  
Аньет голубой  
20x23,1  
Agnettes light blue

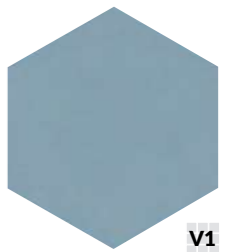

24007  
Аньет голубой  
тёмный 20x23,1  
Agnettes light blue  
dark



SG23000N\*  
Буранелли белый 20x23,1  
Buranelli white

	шт. \ pcs	м <sup>2</sup>	кг \ kg	кор. \ box	м <sup>2</sup>	кг \ kg
<b>20x23,1</b> <b>шести-угольник   sexangle</b> 6,9  гглазурь матовая   matt glaze	22	0,76	9,7	72	54,72	728
<b>20x23,1</b> <b>шести-угольник   sexangle</b> 7  керамический гранит   porcelain gres	22	0,76	12	75	57	930

\* Рекомендуется укладка со швом не менее 3 мм.

\* Laying with a seam of at least 3 mm is recommended.

Технические характеристики, технологии производства и рекомендации по укладке и уходу приведены в разделе «Техническая информация» (стр. 430) и на [www.kerama-marazzi.com](http://www.kerama-marazzi.com)

For specifications, manufacturing techniques and recommendations on laying and care, please refer to section «Technical information» (p. 430) and [www.kerama-marazzi.com](http://www.kerama-marazzi.com)





HGD\A290\24001  
Лафайет 20x23,1  
Lafayette



HGD\A289\24001  
Лафайет 20x23,1  
Lafayette



HGD\A302\24001  
Лафайет 20x23,1  
Lafayette



HGD\A303\24001  
Лафайет 20x23,1  
Lafayette



HGD\A286\24001  
Лафайет 20x23,1  
Lafayette



**V2**  
24009  
Лафайет беж светлый  
20x23,1  
Lafayette light beige



**V2**  
24010  
Лафайет бежевый  
20x23,1  
Lafayette beige

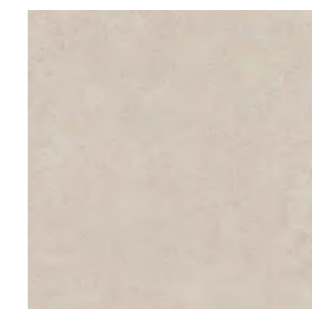

**4**   
SG922300N  
Золотой пляж беж  
светлый 30x30  
Golden beach light beige

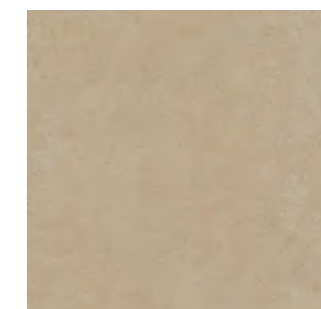

**4**   
SG922400N  
Золотой пляж беж  
тёмный 30x30  
Golden beach dark beige

	шт. \ pcs	м²	кг \ kg	кор. \ box	м²	кг \ kg
<b>20x23,1</b> шести- угольник   sexangle	6,9	22	0,76	9,7	72	54,72
<b>30x30</b>	8	16	1,44	26,16	40	57,6











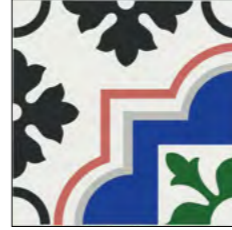

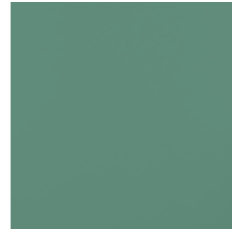
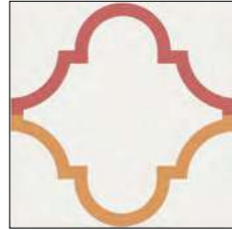

Технические характеристики, технологии производства и рекомендации по укладке и уходу приведены в разделе «Техническая информация» (стр. 430) и на [www.kerama-marazzi.com](http://www.kerama-marazzi.com)

For specifications, manufacturing techniques and recommendations on laying and care, please refer to section «Technical information» (p. 430) and [www.kerama-marazzi.com](http://www.kerama-marazzi.com)

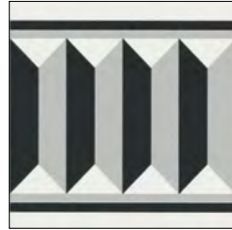



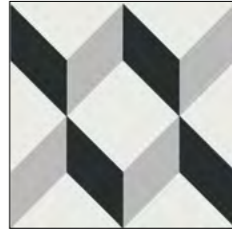
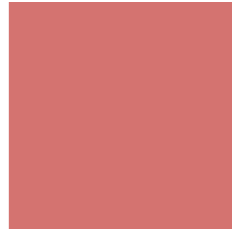

<p>130 белый 20x1,5 white</p> <p>131 чёрный 20x1,5 black</p> <p>133 тёмно-зелёный 20x1,5 dark green</p> <p>135 синий 20x1,5 blue</p> <p>198 оранжевый 20x1,5 orange</p>	 <p>NT\B249\5009 Ателье 20x20 Atelier</p>  <p>NT\A249\5009 Ателье 20x20 Atelier</p>  <p>NT\A244\5009 Ателье 20x20 Atelier</p>  <p>5115 Калейдоскоп чёрный 20x20 Kaleidoscope black</p>	 <p>NT\B247\5009 Ателье 20x20 Atelier</p>  <p>NT\A247\5009 Ателье 20x20 Atelier</p>  <p>NT\A248\5009 Ателье 20x20 Atelier</p>  <p>5278 Калейдоскоп зелёный тёмный 20x20 Kaleidoscope dark green</p>	 <p>NT\B246\5009 Ателье 20x20 Atelier</p>  <p>NT\A246\5009 Ателье 20x20 Atelier</p>  <p>NT\A242\5009 Ателье 20x20 Atelier</p>  <p>5113 Калейдоскоп синий 20x20 Kaleidoscope blue</p>	 <p>NT\B243\5009 Ателье 20x20 Atelier</p>  <p>NT\A243\5009 Ателье 20x20 Atelier</p>  <p>NT\A245\5009 Ателье 20x20 Atelier</p>  <p>5186 Калейдоскоп тёмно-розовый 20x20 Kaleidoscope dark rose</p>	 <p>NT\A250\5009 Ателье 20x20 Atelier</p>  <p>5108 Калейдоскоп оранжевый 20x20 Kaleidoscope orange</p>
---	---	--	---	--	---

	шт. \ pcs	м <sup>2</sup>	кг \ kg	кор. \ box	м <sup>2</sup>	кг \ kg
20x20	6,9	1,04	12,4	48 \ 96	49,92 \ 99,84	625 \ 1220

Технические характеристики, технологии производства и рекомендации по укладке и уходу приведены в разделе «Техническая информация» (стр. 430) и на [www.kerama-marazzi.com](http://www.kerama-marazzi.com)

For specifications, manufacturing techniques and recommendations on laying and care, please refer to section «Technical information» (p. 430) and [www.kerama-marazzi.com](http://www.kerama-marazzi.com)





**131**  
чёрный 20x1,5  
black

**130**  
белый 20x1,5  
white

**136**  
бежевый 20x1,5  
beige

**154**  
светло-жёлтый 20x1,5  
light yellow

**210**  
золото 20x1,5  
gold

**POD001**  
бисер прозрачный  
20x0,6  
beads transparent

**POD014**  
бисер антрацит  
20x0,6  
beads anthracite

**POD015**  
бисер золото 20x0,6  
beads gold



**DD\A12\19040**  
Бланше 20x9,9  
Blanche



**DD\A13\19040**  
Бланше 20x9,9  
Blanche



**DD\A10\19040**  
Бланше 20x9,9  
Blanche



**MLD\A46\19000**  
Бланше золото 20x9,9  
Blanche gold



**19040**  
Бланше  
белый грань 20x9,9  
Blanche white chamfer



**19041**  
Бланше  
чёрный грань 20x9,9  
Blanche black chamfer



**19043**  
Бланше бежевый  
грань 20x9,9  
Blanche beige chamfer



**19042**  
Бланше серый  
грань 20x9,9  
Blanche grey chamfer



**19048\3F**  
Бланше белый 20x9,9  
Blanche white



**19049\3F**  
Бланше чёрный 20x9,9  
Blanche black



**19051\3F**  
Бланше бежевый 20x9,9  
Blanche beige



**19050\3F**  
Бланше серый 20x9,9  
Blanche grey

	шт. \ pcs	м <sup>2</sup>	кг \ kg	кор. \ box	м <sup>2</sup>	кг \ kg
<b>20x9,9</b> грань   chamfer	9,2	0,8	12,3	48	38,4	621

Технические характеристики, технологии производства и рекомендации по укладке и уходу приведены в разделе «Техническая информация» (стр. 430) и на [www.kerama-marazzi.com](http://www.kerama-marazzi.com)

For specifications, manufacturing techniques and recommendations on laying and care, please refer to section «Technical information» (p. 430) and [www.kerama-marazzi.com](http://www.kerama-marazzi.com)



**19044** V2  
Олимпия беж  
светлый грань 20x9,9  
Olimpia light beige chamfer



**19045** V2  
Олимпия  
бежевый грань 20x9,9  
Olimpia beige chamfer



**AD\A391\19000**  
Олимпия 20x9,9  
Olimpia



**19046\3F**  
Олимпия беж светлый  
20x9,9  
Olimpia light beige



**19047\3F**  
Олимпия бежевый 20x9,9  
Olimpia beige

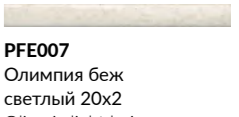

**PFE007**  
Олимпия беж  
светлый 20x2  
Olimpia light beige



**BLB031**  
багет Олимпия беж  
светлый 20x5  
framing Olimpia light beige



**BLB030**  
багет Олимпия  
бежевый 20x5  
framing Olimpia beige



**PFE006**  
Олимпия бежевый 20x2  
Olimpia beige



**HGD\A240\SG1544L**  
Пантеон  
лапатированный  
9,6x9,6  
Pantheon lappato



**HGD\A239\SG1544L**  
Пантеон лапатированный 40,2x9,6  
Pantheon lappato

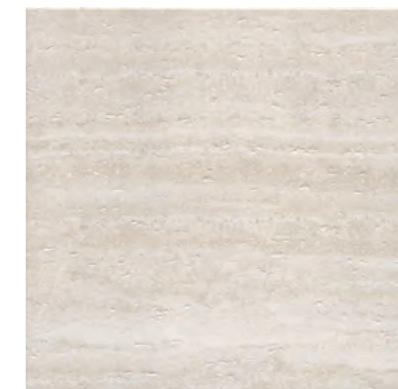

**SG157100R**  
Пантеон беж  
светлый обрезной 40,2x40,2  
Pantheon light beige rectified



**SG157200R**  
Пантеон бежевый  
обрезной 40,2x40,2  
Pantheon beige rectified

	шт. \ pcs	м²	кг \ kg	кор. \ box	м²	кг \ kg
<b>20x9,9 грань   chamfer</b>	9,2	0,8	12,3	48	38,4	621
<b>40,2x40,2</b>	8	1,62	28,7	48	77,76	1408

Технические характеристики, технологии производства и рекомендации по укладке и уходу приведены в разделе «Техническая информация» (стр. 430) и на [www.kerama-marazzi.com](http://www.kerama-marazzi.com)

For specifications, manufacturing techniques and recommendations on laying and care, please refer to section «Technical information» (p. 430) and [www.kerama-marazzi.com](http://www.kerama-marazzi.com)





**HGD\A261\15000**  
Венсен 15x40  
Vincennes



**HGD\A259\15000**  
Венсен 15x40  
Vincennes



**HGD\A260\15000**  
Венсен 15x40  
Vincennes



**15075**  
Вилланелла белый  
грань 15x40  
Villanella white chamfer

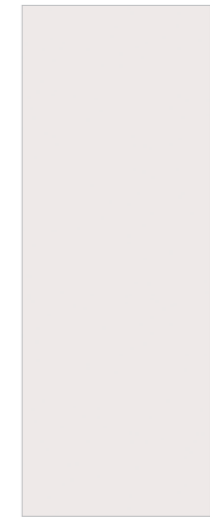

**15000**  
Вилланелла  
белый 15x40  
Villanella white



**HGD\A262\15000**  
Венсен 40x3  
Vincennes



**POD003**  
бисер прозрачный  
цветной 20x0,6  
beads transparent color



**POD007**  
бисер розовый 20x0,6  
beads pink

	шт. \ pcs	м <sup>2</sup>	кг \ kg	кор. \ box	м <sup>2</sup>	кг \ kg	
<b>15x40</b>	8	22	1,32	18,8	36	47,52	707
<b>15x40 грань   chamfer</b>	9,5	18	1,08	18	36	38,88	678

Технические характеристики, технологии производства и рекомендации по укладке и уходу приведены в разделе «Техническая информация» (стр. 430) и на [www.kerama-marazzi.com](http://www.kerama-marazzi.com)

For specifications, manufacturing techniques and recommendations on laying and care, please refer to section «Technical information» (p. 430) and [www.kerama-marazzi.com](http://www.kerama-marazzi.com)





**MM15110**  
Орсэ бежевый мозаичный 15x40  
Orsay beige mosaic



**MM15111**  
Орсэ коричневый мозаичный 15x40  
Orsay brown mosaic



**LSA005**  
Орсэ коричневый структура 40x3.4  
Orsay brown structure



**15107**  
Орсэ бежевый панель 15x40  
Orsay beige panel



**15109**  
Орсэ коричневый панель 15x40  
Orsay brown panel



**LSA004**  
Орсэ бежевый структура 40x3.4  
Orsay beige structure



**AD\A363\15106**  
Орсэ 15x40  
Orsay



**AD\A364\15106**  
Орсэ 40x7,2  
Orsay

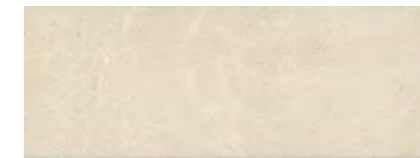

**15106**  
Орсэ бежевый 15x40  
Orsay beige



**HGD\A110\SG1596L**  
Орсэ ковёр центр  
лаппатированный 40,2x40,2  
Orsay Carpet center lappato



**HGD\A111\SG1596L**  
Орсэ ковёр угол  
лаппатированный 40,2x40,2  
Orsay Carpet corner lappato



**HGD\A112\SG1596L**  
Орсэ ковёр  
лаппатированный 40,2x40,2  
Orsay Carpet lappato



**AD\A343\SG1596L**  
Орсэ лаппатированный 40,2x8  
Orsay lappato



**AD\A342\SG1596L**  
Орсэ  
лаппатированный 8x8  
Orsay lappato

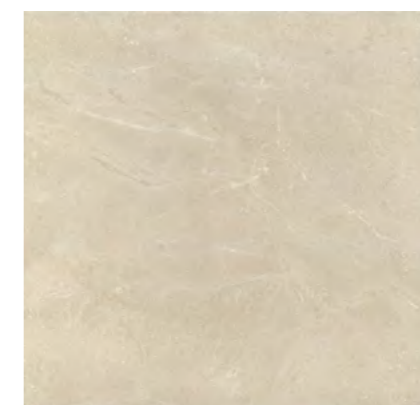

**SG159600R**  
Орсэ бежевый обрезной 40,2x40,2  
Orsay beige rectified



V2



**SG159800R**  
Орсэ коричневый обрезной 40,2x40,2  
Orsay brown rectified



V2

	шт. \ pcs	м²	кг \ kg	кор. \ box	м²	кг \ kg
<b>15x40</b>	8	1,32	18,8	36	47,52	707
<b>15x40 панель   panel</b>	9,3	1,14	16,3	36	41,04	617
<b>40,2x40,2</b>	8	1,62	28,7	48	77,76	1408



**HGD\A315\17000**  
Пикарди 15x15  
Picardy



**HGD\A241\17000**  
Пикарди Кухня 15x15  
Picardy Kitchen



**HGD\A243\17000**  
Пикарди Кухня 15x15  
Picardy Kitchen



**HGD\A245\17000**  
Пикарди Кухня 15x15  
Picardy Kitchen



**HGD\A242\17000**  
Пикарди Кухня 15x15  
Picardy Kitchen



**HGD\A244\17000**  
Пикарди Кухня 15x15  
Picardy Kitchen



**17024**  
Пикарди голубой 15x15  
Picardy light blue



**17025**  
Пикарди серый 15x15  
Picardy grey



**17026**  
Пикарди светлый 15x15  
Picardy light



**17027**  
Пикарди сиреневый 15x15  
Picardy lilac



**17028**  
Пикарди бежевый 15x15  
Picardy beige



**BLD022**  
багет Пикарди голубой 15x3  
framing Picardy light blue



**BLD023**  
багет Пикарди серый 15x3  
framing Picardy grey



**BLD024**  
багет Пикарди светлый 15x3  
framing Picardy light



**BLD025**  
багет Пикарди сиреневый 15x3  
framing Picardy lilac



**BLD026**  
багет Пикарди бежевый 15x3  
framing Picardy beige



**VB\A08\8x\17000**  
Пикарди Лавандовое поле, панно из 8 частей 15x15 (размер каждой части)  
Picardy Lavender field, decorative panel



	шт. \ pcs	м²	кг \ kg	кор. \ box	м²	кг \ kg
15x15	6,9	1,08	13,3	32	34,56	455



**HGD\A252\5246**  
Клемансо  
белый 4,9x4,9  
Clemenceau white



**18000**  
Граньяно белый 15x15  
Gragnano white



**17000**  
Граньяно белый 15x15  
Gragnano white

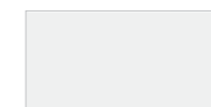

**16000**  
Граньяно белый 15x7,4  
Gragnano white



**POD015**  
бисер золото 20x0,6  
beads gold



**5246\9**  
Граньяно белый  
4,9x4,9  
Gragnano white



**BLD010**  
Багет Граньяно белый  
15x3  
framing Gragnano white



**BLD038**  
багет Клемансо  
оливковый 15x3  
framing Clemenceau  
olive



**HGD\B252\5246**  
Клемансо  
оливковый 4,9x4,9  
Clemenceau olive



**BLD037**  
багет Клемансо  
зелёный тёмный 15x3  
framing Clemenceau  
dark green



**HGD\F252\5246**  
Клемансо зелёный  
тёмный 4,9x4,9  
Clemenceau dark  
green



**BLD035**  
багет Клемансо  
зелёный 15x3  
framing Clemenceau  
green



**HGD\E252\5246**  
Клемансо  
зелёный 4,9x4,9  
Clemenceau green



**BLD036**  
багет Клемансо  
бирюзовый 15x3  
framing Clemenceau  
turquoise



**HGD\D252\5246**  
Клемансо  
бирюзовый 4,9x4,9  
Clemenceau  
turquoise



**HGD\C252\5246**  
Клемансо  
розовый 4,9x4,9  
Clemenceau pink



**16055**  
Клемансо оливковый  
грань 7,4x15  
Clemenceau olive  
chamfer

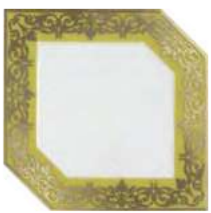

**HGD\A250\18000**  
Клемансо оливковый  
15x15  
Clemenceau olive



**16059**  
Клемансо зелёный  
тёмный грань 7,4x15  
Clemenceau dark green  
chamfer



**HGD\E250\18000**  
Клемансо зелёный  
тёмный 15x15  
Clemenceau dark green



**16058**  
Клемансо зелёный  
грань 7,4x15  
Clemenceau green  
chamfer



**HGD\D250\18000**  
Клемансо зелёный  
15x15  
Clemenceau green



**16057**  
Клемансо бирюзовый  
грань 7,4x15  
Clemenceau turquoise  
chamfer



**HGD\C250\18000**  
Клемансо бирюзовый  
15x15  
Clemenceau turquoise



**STG\A618\16000**  
Клемансо орнамент 7,4x15  
Clemenceau pattern



**STG\A616\16000**  
Клемансо орнамент 7,4x15  
Clemenceau pattern



**STG\A620\16000**  
Клемансо орнамент 7,4x15  
Clemenceau pattern



**STG\A617\16000**  
Клемансо орнамент 7,4x15  
Clemenceau pattern



**STG\A619\16000**  
Клемансо орнамент 7,4x15  
Clemenceau pattern



**STG\B619\16000**  
Клемансо орнамент 7,4x15  
Clemenceau pattern



**STG\B618\16000**  
Клемансо орнамент 7,4x15  
Clemenceau pattern



**STG\B617\16000**  
Клемансо орнамент 7,4x15  
Clemenceau pattern



**STG\B620\16000**  
Клемансо орнамент 7,4x15  
Clemenceau pattern



**STG\B616\16000**  
Клемансо орнамент 7,4x15  
Clemenceau pattern

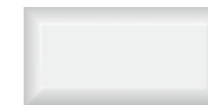

**16032**  
Граньяно белый грань 7,4x15  
Gragnano white chamfer



**BLD010**  
Багет Граньяно белый 15x3  
framing Gragnano white



**16051**  
Клемансо бежевый грань 7,4x15  
Clemenceau beige chamfer



**BLD033**  
багет Клемансо бежевый 15x3  
framing Clemenceau beige



**16053**  
Клемансо серый грань 7,4x15  
Clemenceau grey chamfer



**BLD031**  
багет Клемансо серый 15x3  
framing Clemenceau grey



**16052**  
Клемансо беж тёмный грань 7,4x15  
Clemenceau dark beige chamfer



**BLD034**  
багет Клемансо беж тёмный 15x3  
framing Clemenceau dark beige



**16054**  
Клемансо серый тёмный грань 7,4x15  
Clemenceau dark grey chamfer



**BLD032**  
багет Клемансо серый тёмный 15x3  
framing Clemenceau dark grey



**16058**  
Клемансо зелёный грань 7,4x15  
Clemenceau green chamfer



**BLD035**  
багет Клемансо зелёный 15x3  
framing Clemenceau green

Размер	Г	Г	Г	шт. \ pcs	м²	кг \ kg	кор. \ box	м²	кг \ kg
7,4x15	6,9	глазурь блестящая   shiny glaze		96	1,07	13,5	32	34,24	465
7,4x15 грань   chamfer	9,2	глазурь блестящая   shiny glaze		80	0,89	12,6	32	28,48	435
15x15	6,9	глазурь блестящая   shiny glaze		48	1,08	13,3	32	34,56	455
15x15 шести-угольник   sexangle	6,9	глазурь блестящая   shiny glaze		48	1,02	12,5	32	32,64	430

Технические характеристики, технологии производства и рекомендации по укладке и уходу приведены в разделе «Техническая информация» (стр. 430) и на [www.kerama-marazzi.com](http://www.kerama-marazzi.com)

For specifications, manufacturing techniques and recommendations on laying and care, please refer to section «Technical information» (p. 430) and [www.kerama-marazzi.com](http://www.kerama-marazzi.com)



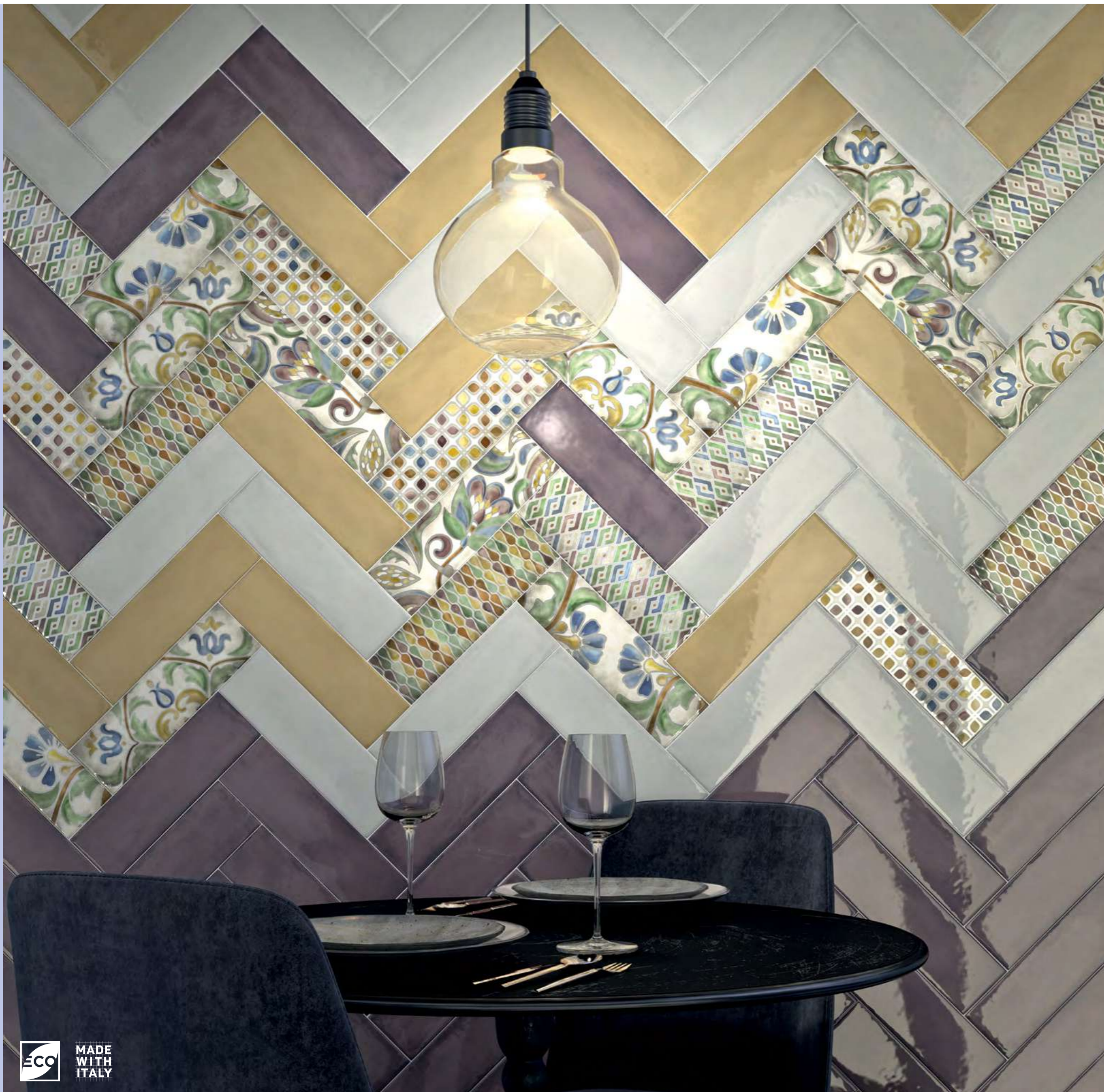

**HGD\A305\9016**  
Μονπαρνας 8,5x28,5  
Montparnasse



**HGD\A306\9016**  
Μονπαρνας 8,5x28,5  
Montparnasse



**HGD\A307\9016**  
Μονπαρνας 8,5x28,5  
Montparnasse



**HGD\A310\9016**  
Μονπαρνας 8,5x28,5  
Montparnasse



**HGD\A308\9016**  
Μονπαρνας 8,5x28,5  
Montparnasse



**HGD\A309\9016**  
Μονπαρνας 8,5x28,5  
Montparnasse



**9016**  
Μονπαρνας белый 8,5x28,5 **V2**  
Montparnasse white



**9017**  
Μονπαρνας зелёный 8,5x28,5 **V2**  
Montparnasse green

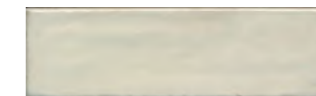

**9022**  
Μονπαρνας беж светлый 8,5x28,5 **V2**  
Montparnasse light beige



**9020**  
Μονπαρνας сиреневый 8,5x28,5 **V2**  
Montparnasse lilac

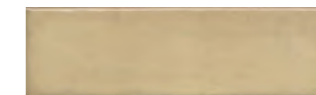

**9021**  
Μονπαρνας жёлтый 8,5x28,5 **V2**  
Montparnasse yellow



**9019**  
Μονπαρνας синий 8,5x28,5 **V2**  
Montparnasse blue



**9018**  
Μονπαρνας бежевый 8,5x28,5 **V2**  
Montparnasse beige

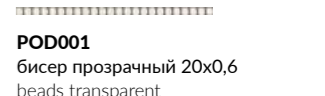

**POD001**  
бисер прозрачный 20x0,6  
beads transparent



8,5x28,5	8,5	глазурь блестящая   shiny glaze	шт. \ pcs	м <sup>2</sup>	кг \ kg	кор. \ box	м <sup>2</sup>	кг \ kg
			44	1,07	13,9	32	34,24	475

Τεχνικές характеристики, технологии производства и рекомендации по укладке и уходу приведены в разделе «Техническая информация» (стр. 430) и на [www.kerama-marazzi.com](http://www.kerama-marazzi.com)

For specifications, manufacturing techniques and recommendations on laying and care, please refer to section «Technical information» (p. 430) and [www.kerama-marazzi.com](http://www.kerama-marazzi.com)

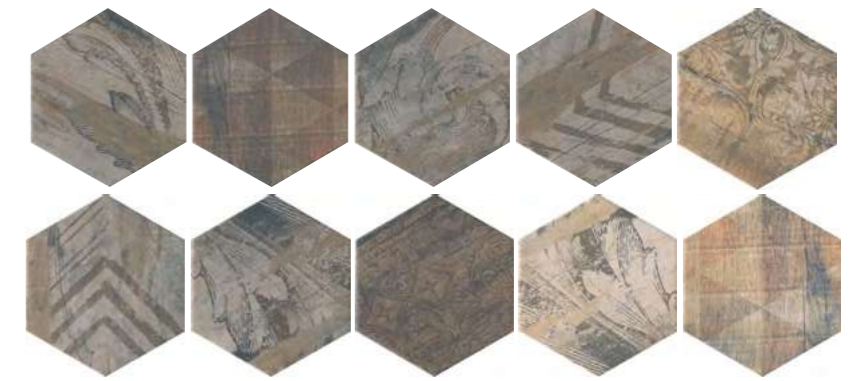

**A2972\10x\SG1010\***  
Монруж панно из 10 частей, 12x10,4 (размер каждой части)  
Montrouge, decorative panel

3



**SG1000N\***  
Монруж капучино светлый, полотно 37x31  
из 9 частей 12x10,4  
Montrouge cappuccino light canvas

V3 3



**SG1001N\***  
Монруж беж тёмный, полотно 37x31  
из 9 частей 12x10,4  
Montrouge dark beige canvas

V3 3

\* Рекомендуется укладка со швом не менее 3 мм.  
\* Laying with a seam of at least 3 mm is recommended.

		шт. \ pcs	м <sup>2</sup>	кг \ kg	кор. \ box	м <sup>2</sup>	кг \ kg
<b>12x10,4</b>							
<b>шести-угольник   sexangle</b>	7	72	0,673	11,7	30	20,19	381

Технические характеристики, технологии производства и рекомендации по укладке и уходу приведены в разделе «Техническая информация» (стр. 430) и на [www.kerama-marazzi.com](http://www.kerama-marazzi.com)

For specifications, manufacturing techniques and recommendations on laying and care, please refer to section «Technical information» (p. 430) and [www.kerama-marazzi.com](http://www.kerama-marazzi.com)





9,8x9,8

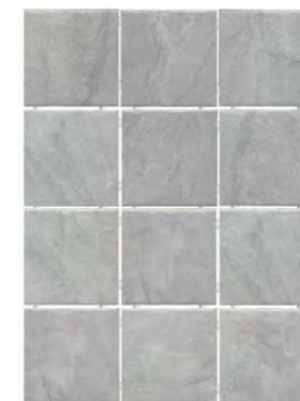

**1299H**  
Дегре серый, полотно  
29,8x39,8 из 12 частей 9,8x9,8  
Degre grey canvas



**1222H**  
Караоке чёрный, полотно  
29,8x39,8 из 12 частей 9,8x9,8  
Karaoke black canvas



**A1943\1221H**  
Прованс,  
панно из четырех  
частей 9,8x9,8  
(размер каждой части)  
Provence decorative  
panel

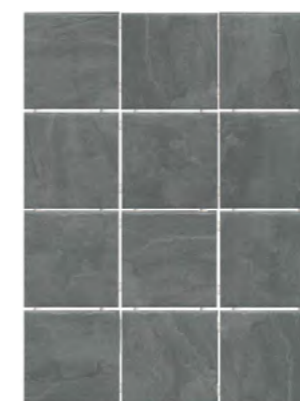

**1300H**  
Дегре серый тёмный,  
29,8x39,8 из 12 частей 9,8x9,8  
Degre dark grey canvas

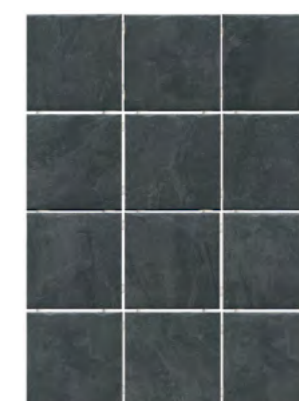

**1301H**  
Дегре чёрный, полотно  
29,8x39,8 из 12 частей 9,8x9,8  
Degre black canvas



**A1911\1221H**  
Прованс  
9,8x9,8  
Provence



**A1912\1221H**  
Прованс  
9,8x9,8  
Provence

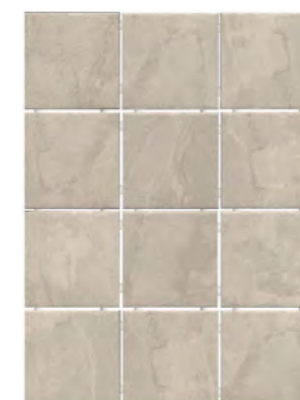

**1298H**  
Дегре бежевый, полотно  
29,8x39,8 из 12 частей 9,8x9,8  
Degre beige canvas

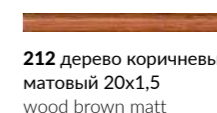

**212** дерево коричневый  
матовый 20x1,5  
wood brown matt

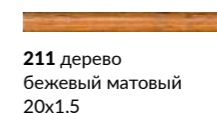

**211** дерево  
бежевый матовый  
20x1,5  
wood beige matt



**A1910\1221H**  
Прованс  
9,8x9,8  
Provence



**A1913\1221H**  
Прованс 9,8x3  
Provence

Размер	Гладкая	Глянцевая	Матовая	шт. \ pcs	м <sup>2</sup>	кг \ kg	кор. \ box	м <sup>2</sup>	кг \ kg
9,8x9,8	7	1	1	96	0,922	15,4	30	27,66	492

Технические характеристики, технологии производства и рекомендации по укладке и уходу приведены в разделе «Техническая информация» (стр. 430) и на [www.kerama-marazzi.com](http://www.kerama-marazzi.com)

For specifications, manufacturing techniques and recommendations for laying and care, please refer to section «Technical information» (p. 430) and [www.kerama-marazzi.com](http://www.kerama-marazzi.com)



# ВЕНЕЦИЯ – САНКТ-ПЕТЕРБУРГ TWO VENICES



КОНТАРИНИ Contarini .....	30×89,5 – 60×60 – 30×30 .....	280
АСТОРИЯ Astoria .....	25×75 – 50,2×50,2 .....	284
БОРСАРИ Borsari .....	25×75 – 50,2×50,2 .....	286
<b>ГОРОД НА ВОДЕ</b>		
City on the Water .....	25×75 – 50,2×50,2 .....	288
МЕРЛЕТТО Merletto.....	25×40 – 30×30 .....	292
ФОСКАРИ Foscari.....	25×40 – 30×30 .....	294
РЕЗИДЕНЦИЯ Residence .....	20×50 – 50,2×50,2 .....	296
АЛЕКСАНДРИЯ Alexandria.....	20×30 – 20×9,9 – 30×30 .....	300
ЗОЛОТОЙ ПЛЯЖ Golden Beach.....	20×30 – 29,8×29,8 – 30×30.....	302
ЛЕТНИЙ САД Summer Garden .....	20×30 – 20×9,9 – 40,2×40,2 .....	306
БУРАНЕЛЛИ Buranelli.....	20×23,1 .....	310
САФЬЯН Saffian .....	15×40 – 40,2×40,2 .....	312
ВИЧЕНЦА Vicenza .....	20×23,1 – 15×15 – 7,4×15 .....	314
МУРАНО Murano .....	7,4×15 .....	318
МАТТОНЕ Mattone.....	8,5×28,5 .....	320
ВЯЗ Elm.....	29,8×29,8 .....	322
КАСТЕЛЛО Castello .....	29,8×29,8 .....	324
БРЕНТА Brenta .....	20×23,1 .....	326



**13034R**  
Контарини бежевый  
обрезной 30x89,5  
Contarini beige rectified

V3



**13032R**  
Контарини белый  
обрезной 30x89,5  
Contarini white rectified

V3



**STG\A590\13032R**  
Контарини Цветы обрезной  
30x89,5  
Contarini Flowers rectified



**SPA011R**  
Контарини бежевый  
обрезной 30x2,5  
Contarini beige rectified



**SPA012R**  
Контарини белый обрезной  
30x2,5  
Contarini white rectified



**STG\A595\13032R**  
Контарини Цветы обрезной 30x7,2  
Contarini Flowers rectified



**190\004**  
Контарини бежевый мозаичный  
31,5x30  
Contarini beige mosaic



**190\005**  
Контарини белый мозаичный  
31,5x30  
Contarini white mosaic

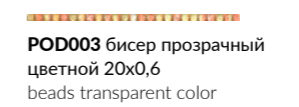

**POD003** бисер прозрачный  
цветной 20x0,6  
beads transparent color

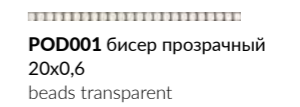

**POD001** бисер прозрачный  
20x0,6  
beads transparent

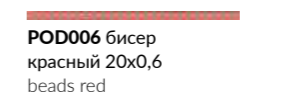

**POD006** бисер  
красный 20x0,6  
beads red

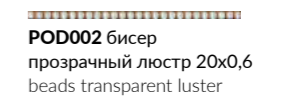

**POD002** бисер  
прозрачный люстр 20x0,6  
beads transparent luster

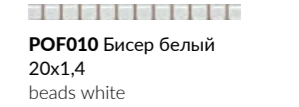

**POF010** Бисер белый  
20x1,4  
beads white

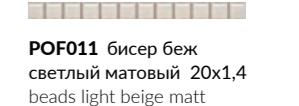

**POF011** бисер беж  
светлый матовый 20x1,4  
beads light beige matt





**13041R\4x\3F**  
Контарини белый, панно из 4 частей 30x89,5 обрезной (размер каждой части)  
Contarini white decorative panel rectified

V3

**13042R\4x\3F**  
Контарини бежевый, панно из 4 частей 30x89,5 обрезной (размер каждой части)  
Contarini beige decorative panel rectified

V3

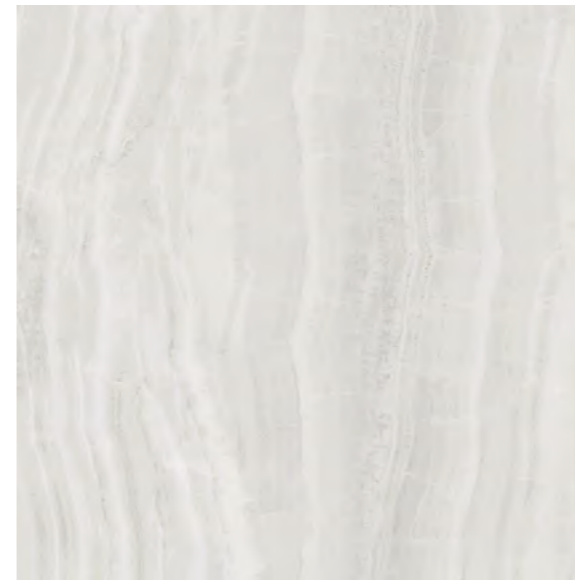

**SG631702R**  
Контарини белый лапатированный 60x60  
Contarini white lappato

V3

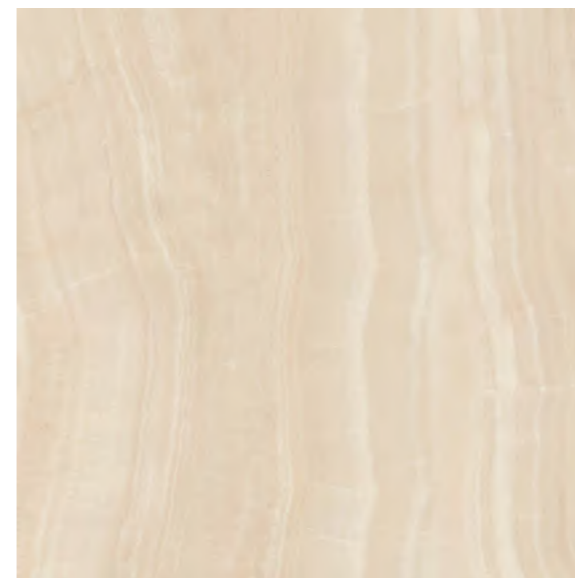

**SG631602R**  
Контарини бежевый лапатированный 60x60  
Contarini beige lappato

V3

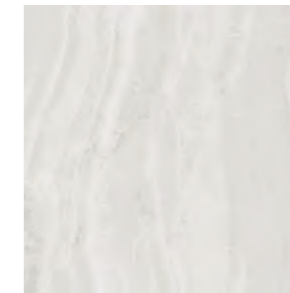

**SG925702R**  
Контарини белый лапатированный 30x30  
Contarini white lappato

V3



**SG190\007**  
Контарини белый мозаичный 31,5x30  
Contarini white mosaic

V3

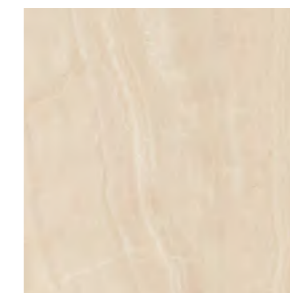

**SG925602R**  
Контарини бежевый лапатированный 30x30  
Contarini beige lappato

V3



**SG190\006**  
Контарини бежевый мозаичный 31,5x30  
Contarini beige mosaic

V3

ВАРИАНТЫ РИСУНКА | PATTERN OPTIONS

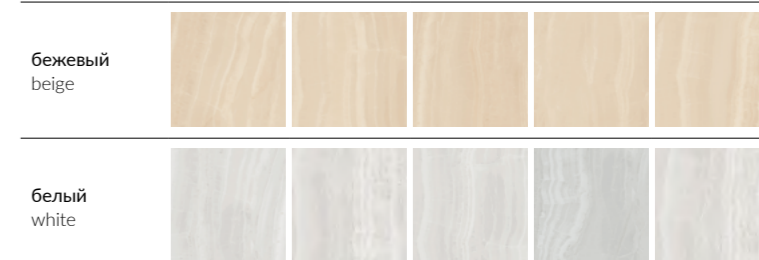

	шт. \ pcs	м <sup>2</sup>	кг \ kg	кор. \ box	м <sup>2</sup>	кг \ kg
<b>30x89,5</b>	11	5	1,343	36	48,348	912
<b>60x60</b>	11	4	1,44	30	43,2	1100
<b>30x30</b>	11	12	1,08	40	43,2	1042

Технические характеристики, технологии производства и рекомендации по укладке и уходу приведены в разделе «Техническая информация» (стр. 430) и на [www.kerama-marazzi.com](http://www.kerama-marazzi.com)

For specifications, manufacturing techniques and recommendations on laying and care, please refer to section «Technical information» (p. 430) and [www.kerama-marazzi.com](http://www.kerama-marazzi.com)



**MM12112**  
Астория белый мозаичный 25x75  
Astoria white mosaic

**POD014** бисер антрацит 20x0,6  
beads anthracite



**MM12111**  
Астория чёрный мозаичный 25x75  
Astoria black mosaic

**POD015** бисер золото 20x0,6  
beads gold



**STG\A557\12105R**  
Астория обрезной 25x75  
Astoria rectified



**STG\A558\12105R**  
Астория обрезной 25x5,5  
Astoria rectified



**SST\A02\12105R**  
Астория Птицы белый обрезной 25x75  
Astoria Birds white rectified



**SST\A04\12105R**  
Астория Птицы белый обрезной 25x8  
Astoria Birds white rectified



**SST\A01\12000R**  
Астория Птицы чёрный обрезной 25x75  
Astoria Birds black rectified



**SST\A03\12000R**  
Астория Птицы чёрный обрезной 25x8  
Astoria Birds black rectified

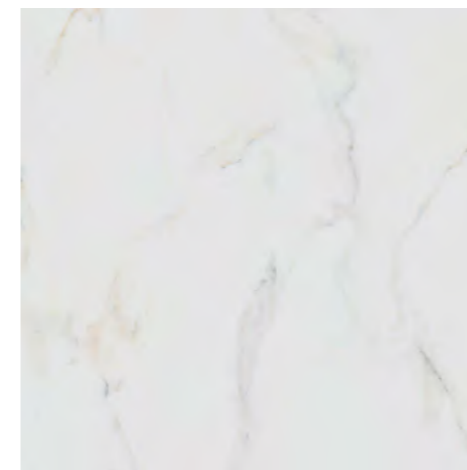

**SG453602R**  
Астория белый лаппатированный 50,2x50,2  
Astoria white lapato



V3

**POD001** бисер прозрачный 20x0,6  
beads transparent

**POD005** бисер жёлтый 20x0,6  
beads yellow

**POD008** бисер фисташковый 20x0,6  
beads pistachio

**POF009** бисер чёрный 20x1,4  
beads black

**POD013** бисер фиолетовый 20x0,6  
beads violet



**12105R**  
Астория белый обрезной 25x75  
Astoria white rectified

V2



**12104R**  
Астория чёрный обрезной 25x75  
Astoria black rectified

V2

	шт. \ pcs	м²	кг \ kg	кор. \ box	м²	кг \ kg
<b>25x75</b>	9	6	1,125	17,0	54	60,75
<b>50,2x50,2</b>	9,5	6	1,512	30,6	26	39,312







**HGD\A126\12103R**  
Борсари орнамент  
обрезной 25x75  
Borsari ornament rectified



**ALD\A28\12103R**  
Борсари обрезной 25x75  
Borsari rectified



**HGD\A200\2x\12102R**  
Борсари, панно из 2 частей 25x75 обрезной (размер каждой части)  
Borsari decorative panel rectified



**HGD\A127\12103R**  
Борсари орнамент  
обрезной 25x8  
Borsari ornament rectified



**ALD\A35\12103R**  
Борсари обрезной 25x5,5  
Borsari rectified

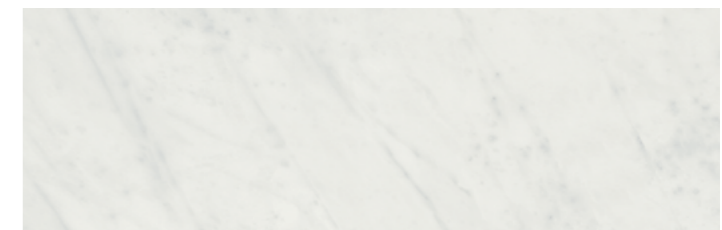

**12103R**  
Борсари белый обрезной 25x75  
Borsari white rectified



**POD001**  
бисер прозрачный 20x0,6  
beads transparent

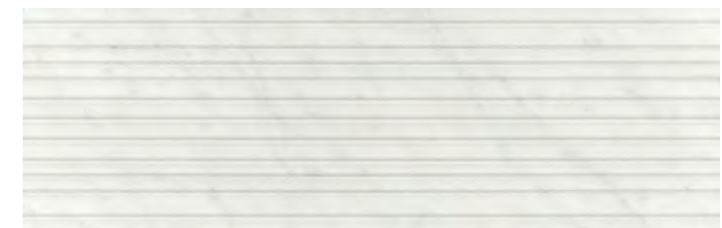

**12102R**  
Борсари белый структура обрезной 25x75  
Borsari white structure rectified

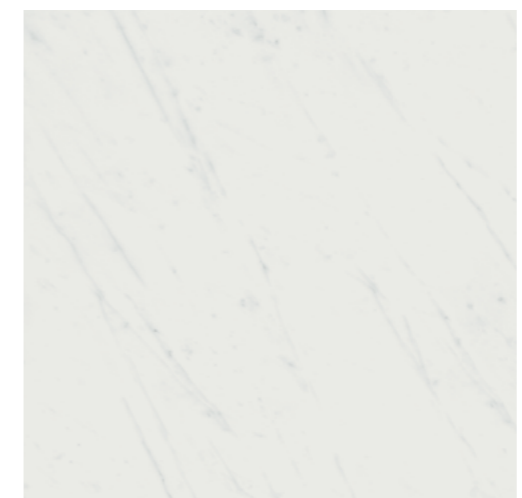

**SG453500R**  
Борсари белый обрезной 50,2x50,2  
Borsari white rectified

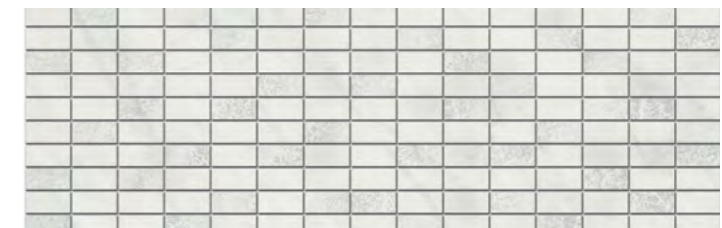

**MM12113**  
Борсари мозаичный 25x75  
Borsari mosaic



	шт. \ pcs	м²	кг \ kg	кор. \ box	м²	кг \ kg
25x75 \ 25x75 структура   structure	9	6 \ 6	1,125 \ 1,125	17 \ 16,5	54 \ 54	60,75 \ 60,75
50,2x50,2	9,5	6	1,512	30,6	26	39,312



**12108R\3x\3F**  
 Город на воде SPb, панно из 3 частей 25x75 обрезной (размер каждой части)  
 City on the water SPb decorative panel rectified



**12109R\3x\3F**  
 Город на воде Venezia, панно из 3 частей 25x75 обрезной (размер каждой части)  
 City on the water Venezia decorative panel rectified





**MM12114**  
Город на воде мозаичный  
25x75  
City on the water mosaic



**12110R\8**  
Город на воде  
обрезной 25x8  
City on the water rectified



**MLD\A76\12106R**  
Город на воде  
Цветы обрезной  
25x8  
City on the water  
Flowers rectified

**PFB005R** платина обрезной 25x2  
platinum rectified

**PFB006R** платина обрезной 25x2  
platinum rectified

**POD001** бисер прозрачный  
20x0,6  
beads transparent

**POD013**  
бисер фиолетовый  
20x0,6  
beads violet

**POD016**  
бисер платина 20x0,6  
beads platinum



**MLD\A75\3x\12106R**  
Город на воде Цветы, панно из 3 частей 25x75 обрезной (размер каждой части)  
City on the water Flowers decorative panel rectified



**12115R**  
Город на воде орнамент обрезной 25x75  
City on the water ornament rectified

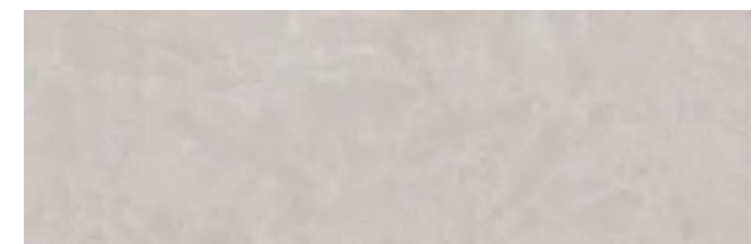

**12107R**  
Город на воде серый обрезной 25x75  
City on the water grey rectified



**12106R**  
Город на воде серый светлый обрезной 25x75  
City on the water light grey rectified



**SG453800R**  
Город на воде серый обрезной 50,2x50,2  
City on the water grey rectified



V2

	шт. \ pcs	м²	кг \ kg	кор. \ box	м²	кг \ kg
25x75	9	6	1,125	17,0	54	60,75
50,2x50,2	9,5	6	1,512	30,6	26	39,312





**PFB004** беж светлый 25x2  
light beige

**70** белый матовый 25x2  
white matt

**POD001**  
бисер прозрачный  
20x0,6  
beads transparent

**POD002**  
бисер прозрачный  
люстр 20x0,6  
beads transparent luster

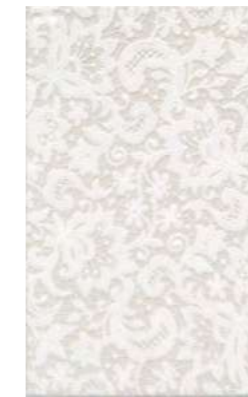

**6321**  
Мерлетто структура 25x40  
Merletto structure



**HGD\A205\6322**  
Мерлетто 25x40  
Merletto



**HGD\A204\4x\6322**  
Мерлетто Кружево, панно из 4 частей 25x40  
(размер каждой части)  
Merletto Lace decorative panel

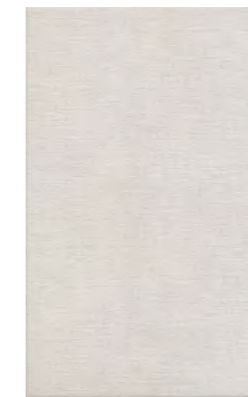

**6322**  
Мерлетто 25x40  
Merletto

V2

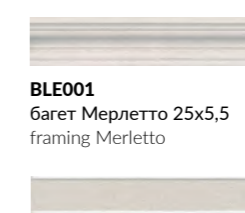

**BLE001**  
багет Мерлетто 25x5,5  
framing Merletto

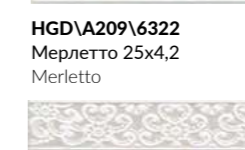

**HGD\A209\6322**  
Мерлетто 25x4,2  
Merletto



**HGD\A208\6322**  
Мерлетто 25x5,4  
Merletto



**FMB005**  
плинтус Мерлетто 25x15  
plinth Merletto



**SG926900N**  
Мерлетто 30x30  
Merletto

4  
V2

	шт. \ pcs	м <sup>2</sup>	кг \ kg	кор. \ box	м <sup>2</sup>	кг \ kg
<b>25x40</b>	8	11	15,0	72	79,2	1110
<b>25x40</b> структура   structure	8,8	10	14,6	72	72,0	1081
<b>30x30</b>	8	16	26,16	40	57,6	1076

Технические характеристики, технологии производства и рекомендации по укладке и уходу приведены в разделе «Техническая информация» (стр. 430) и на [www.kerama-marazzi.com](http://www.kerama-marazzi.com)

For specifications, manufacturing techniques and recommendations on laying and care, please refer to section «Technical information» (p. 430) and [www.kerama-marazzi.com](http://www.kerama-marazzi.com)

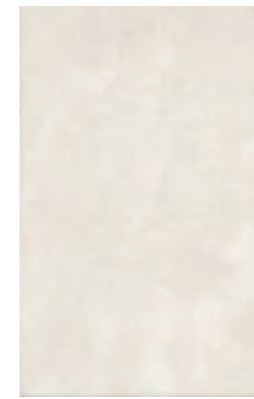

**6330**  
Фоскари белый  
25x40  
Foscari white

V2



**6329**  
Фоскари розовый  
25x40  
Foscari pink

V2



**OP\B22\6333**  
Фоскари розовый 25x40  
Foscari pink



**6327**  
Фоскари бирюзовый  
25x40  
Foscari turquoise

V2



**OP\A22\6328**  
Фоскари бирюзовый 25x40  
Foscari turquoise



**PWB001**  
Фоскари волна розовый  
25x2  
Foscari wave pink



**OP\B27\6334**  
Фоскари розовый 25x5,4  
Foscari pink



**PWB002**  
Фоскари волна  
бирюзовый 25x2  
Foscari wave turquoise



**OP\A27\6331**  
Фоскари бирюзовый 25x5,4  
Foscari turquoise



**SG928600N**  
Фоскари белый  
30x30  
Foscari white

V2

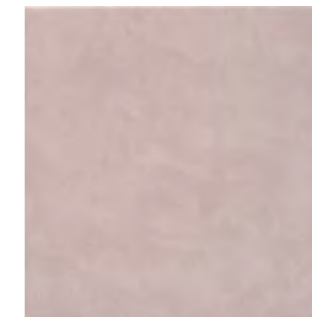

**SG928800N**  
Фоскари розовый  
30x30  
Foscari pink

V2

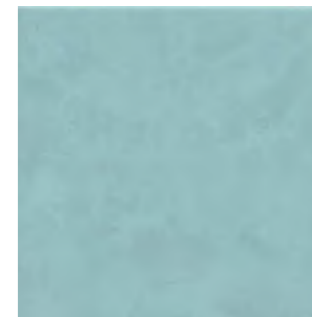

**SG928700N**  
Фоскари бирюзовый  
30x30  
Foscari turquoise

V2



	шт. \ pcs	м²	кг \ kg	кор. \ box	м²	кг \ kg
<b>25x40</b>	8	1,1	15,0	72	79,2	1110
<b>30x30</b>	8	1,44	26,16	40	57,6	1076

Технические характеристики, технологии производства и рекомендации по укладке и уходу приведены в разделе «Техническая информация» (стр. 430) и на [www.kerama-marazzi.com](http://www.kerama-marazzi.com)

For specifications, manufacturing techniques and recommendations on laying and care, please refer to section «Technical information» (p. 430) and [www.kerama-marazzi.com](http://www.kerama-marazzi.com)



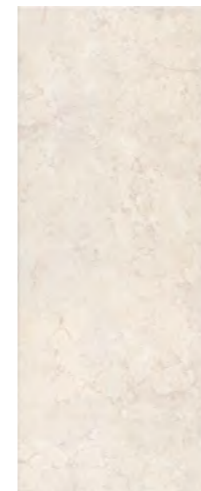

**7169**  
Residenza  
бежевый 20x50  
Residence beige



**7176**  
Residenza  
панель 20x50  
Residence panel



**7171**  
Residenza  
орнамент 20x50  
Residence ornament



**MM7175**  
Residenza  
мозаичный 20x50  
Residence mosaic



**HGD\A108\7169**  
Residenza  
50x6,3  
Residence



**HGD\A106\7169**  
Residenza 20x50  
Residence



**PFE007**  
Олимпия беж светлый  
20x2,0  
Olimpia light beige



**FMC005**  
плитус Residenza  
20x10  
plinth Residence



**PLA003**  
Residenza  
20x2  
Residence



**19027\3F**  
Residenza  
20x9,9  
Residence



**HGD\A114\7169**  
Residenza  
20x6,3  
Residence

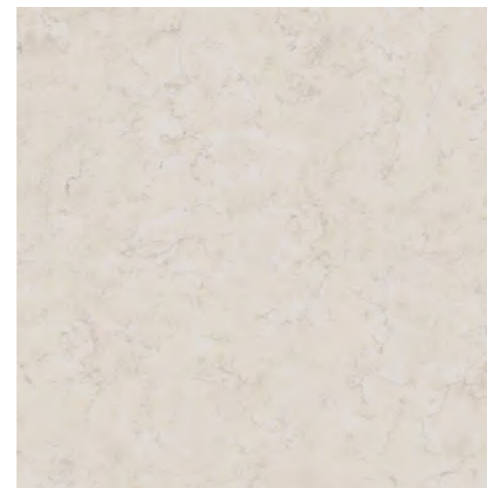

**SG453900R**  
Residenza бежевый обрезной  
50,2x50,2  
Residence beige rectified



**AD\A329\SG4539**  
Residenza 50,2x9,6  
Residence



**AD\A330\SG4539**  
Residenza 9,6x9,6  
Residence



**AD\A328\SG4539**  
Residenza 50,2x50,2  
Residence



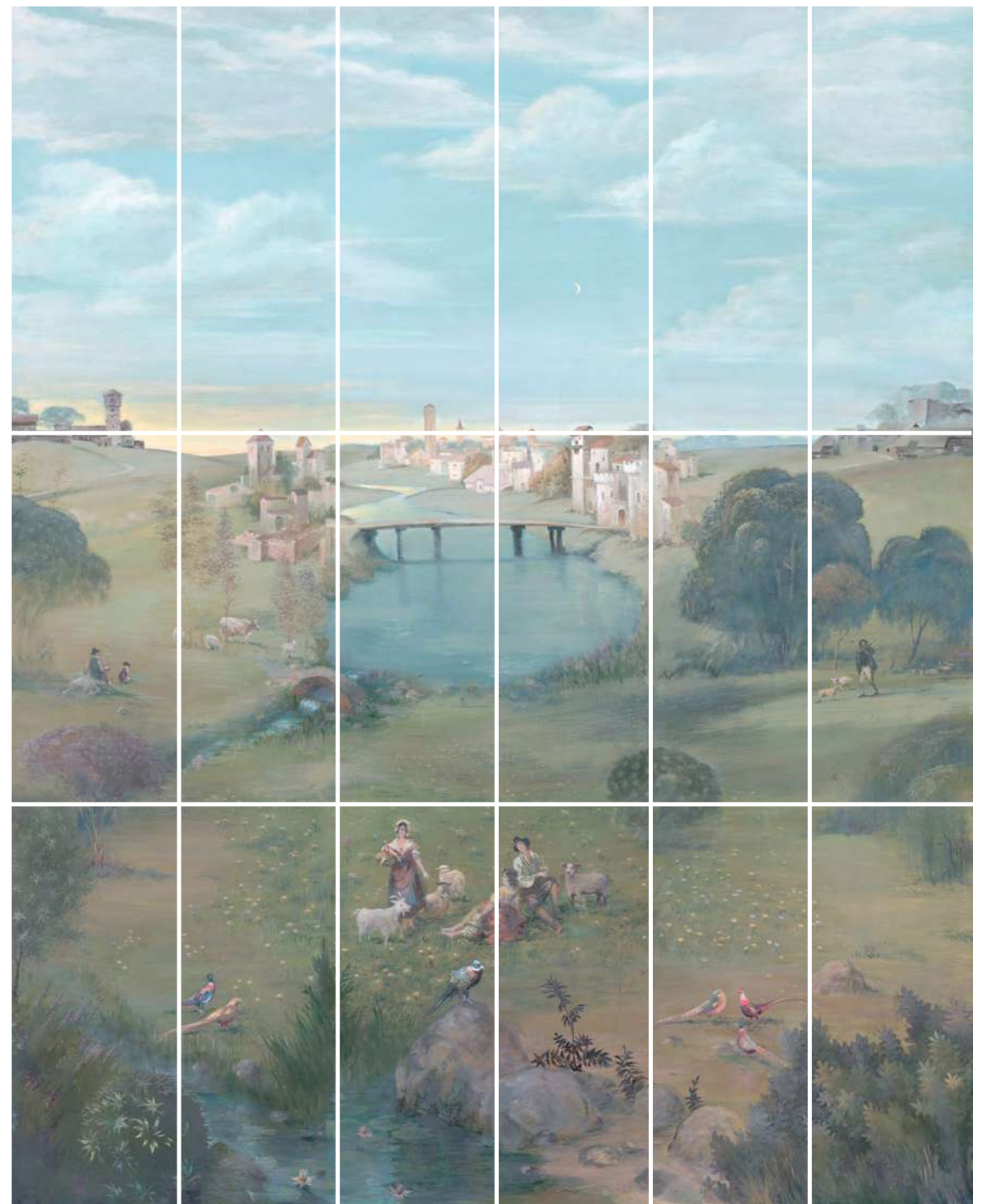
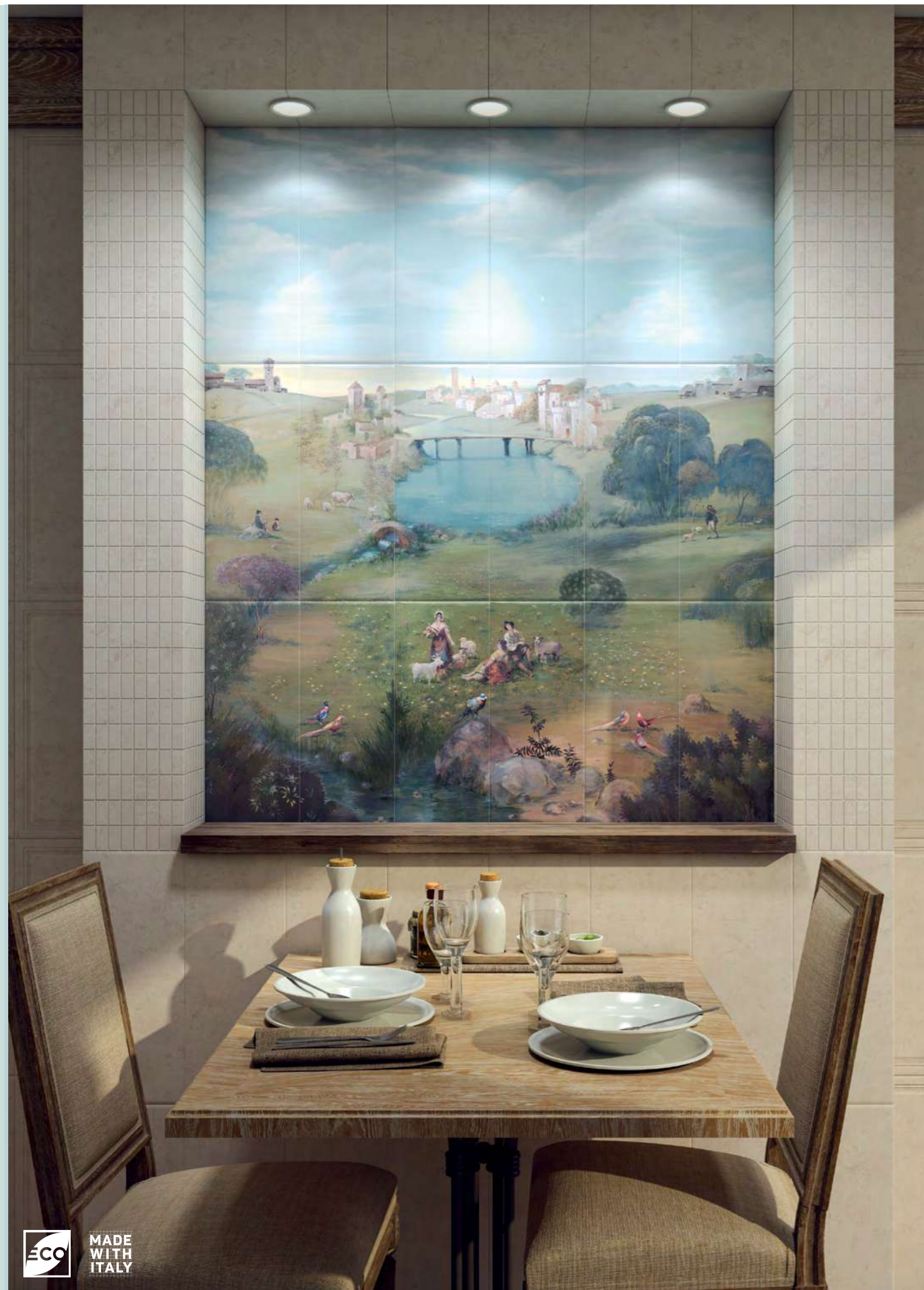

**VB\A01\18x\7071**  
 Резиденция Пейзаж, панно из 18 частей 20x50 (размер каждой части)  
 Residence Landscape decorative panel

	шт. \ pcs	м <sup>2</sup>	кг \ kg	кор. \ box	м <sup>2</sup>	кг \ kg
<b>20x50</b>	8	1,2	16,4	56	67,2	950
<b>20x50 панель   panel</b>	8	1,2	16,4	56	67,2	950
<b>50,2x50,2</b>	9,5	1,512	30,6	26	39,312	825,6

Технические характеристики, технологии производства и рекомендации по укладке и уходу приведены в разделе «Техническая информация» (стр. 430) и на [www.kerama-marazzi.com](http://www.kerama-marazzi.com)

For specifications, manufacturing techniques and recommendations on laying and care, please refer to section «Technical information» (p. 430) and [www.kerama-marazzi.com](http://www.kerama-marazzi.com)



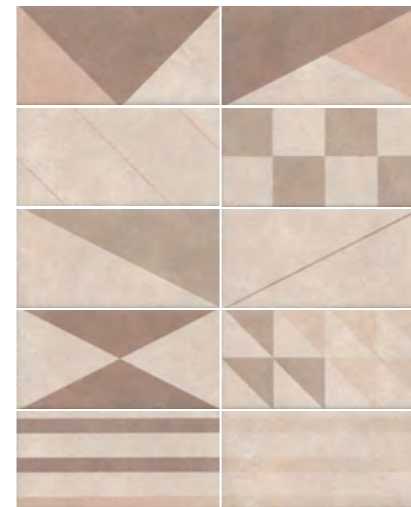

**19034\***  
Александрия светлый микс 20x9,9  
Alexandria light mix



**8272\4x\3F**  
Александрия серый, панно из 4 частей 20x30  
(размер каждой части)  
Alexandria grey decorative panel



**8271\4x\3F**  
Александрия светлый, панно из 4 частей  
20x30 (размер каждой части)  
Alexandria light decorative panel

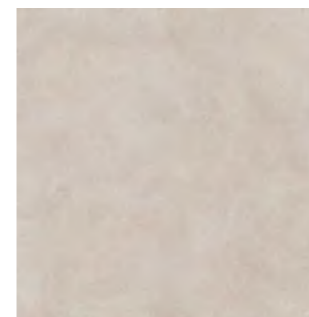

**SG925000N**  
Александрия светлый  
30x30  
Alexandria light



**8269\5**  
Александрия серый 20x5,7  
Alexandria grey



**8270\3**  
Александрия серый 30x5,7  
Alexandria grey



**8267\5**  
Александрия светлый 20x5,7  
Alexandria light



**8268\3**  
Александрия светлый  
30x5,7  
Alexandria light



**19033\3F**  
Александрия  
серый 20x9,9  
Alexandria grey



**19032\3F**  
Александрия светлый  
20x9,9  
Alexandria light

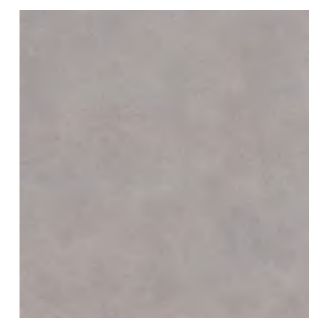

**SG925100N**  
Александрия серый  
30x30  
Alexandria grey

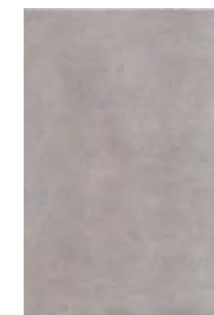

**8266**  
Александрия серый 20x30  
Alexandria grey



**19024**  
Александрия  
серый грань 20x9,9  
Alexandria grey chamfer



**8265**  
Александрия светлый 20x30  
Alexandria light



**19023**  
Александрия светлый  
грань 20x9,9  
Alexandria light chamfer

	шт. \ pcs	м²	кг \ kg	кор. \ box	м²	кг \ kg
<b>30x30</b>	8	16	1,44	26,16	40	57,6
<b>20x30</b>	6,9	25	1,5	18,0	64	96
<b>20x9,9 грань   chamfer</b>	9,2	40	0,8	12,3	48	38,4
<b>20x9,9</b>	6,9	52	1,03	13	48	49,44

\* Для этих артикулов возможно различное соотношение плиток с разными орнаментами (общее количество орнаментов – 10) в одной коробке.  
For these articles there can be a different proportion of tiles with various patterns (the total number of patterns is 10) in the same box.





**STG\A566\8262**  
Золотой пляж Колонны 20x30  
Golden beach Columns



**STG\A572\8262**  
Золотой пляж Орнамент 20x30  
Golden beach Ornament



**NT\A190\8x\8262**  
Золотой пляж Venezia, панно из 8 частей 20x30 (размер каждой части)  
Golden beach Venezia decorative panel

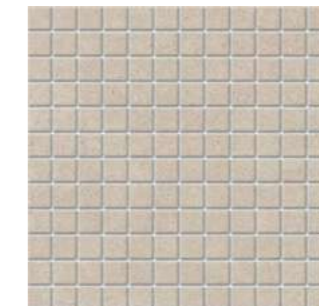

**20097**  
Золотой пляж светлый 29,8x29,8  
Golden beach light

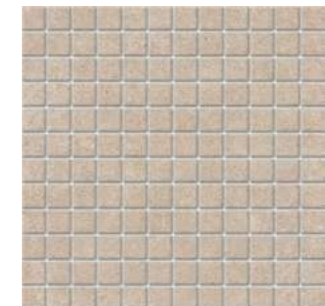

**20098**  
Золотой пляж беж светлый 29,8x29,8  
Golden beach light beige

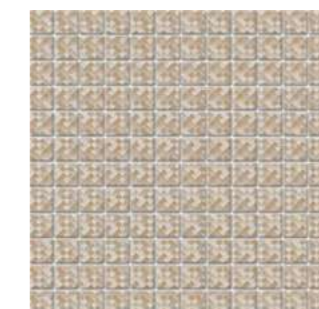

**20100**  
Золотой пляж 29,8x29,8  
Golden beach

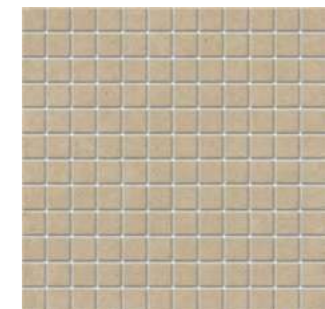

**20099**  
Золотой пляж бежевый 29,8x29,8  
Golden beach beige



**211**  
дерево бежевый матовый 20x1,5  
wood beige matt



**212**  
дерево коричневый матовый 20x1,5  
wood brown matt



**144**  
бежевый матовый 20x1,5  
beige matt



**BLB020**  
багет Золотой пляж  
беж светлый 5x20  
framing Golden beach light  
beige



**BLB021**  
багет Золотой пляж  
беж тёмный 5x20  
framing Golden beach  
dark beige



**PFD001**  
Золотой пляж беж светлый 30x2  
Golden beach light beige

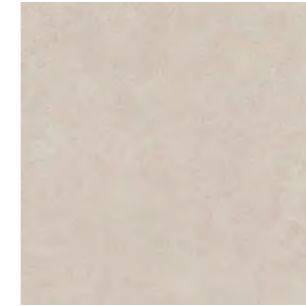

**SG922300N**  
Золотой пляж  
беж светлый 30x30  
Golden beach light beige



**PFD002**  
Золотой пляж беж тёмный 30x2  
Golden beach dark beige

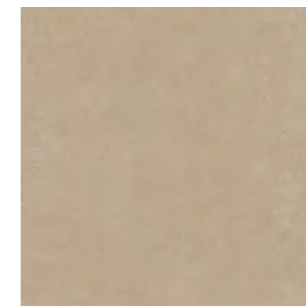

**SG922400N**  
Золотой пляж  
беж тёмный 30x30  
Golden beach dark beige



**8262**  
Золотой пляж  
беж светлый 20x30  
Golden beach light beige



**8264**  
Золотой пляж беж светлый  
структура 20x30  
Golden beach light beige structure

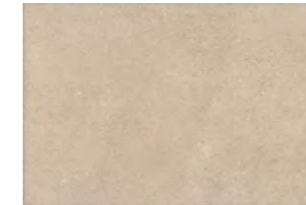

**8263**  
Золотой пляж  
беж тёмный 20x30  
Golden beach dark beige



**8274**  
Золотой пляж беж тёмный  
структура 20x30  
Golden beach dark beige structure



**ALD\A29\8262**  
Золотой пляж беж светлый 20x30  
Golden beach light beige

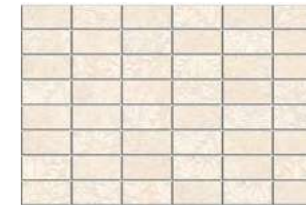

**MM8262**  
Золотой пляж беж светлый  
мозаичный 20x30  
Golden beach light beige mosaic



**ALD\B29\8263**  
Золотой пляж беж тёмный 20x30  
Golden beach dark beige



**MM8263**  
Золотой пляж беж тёмный  
мозаичный 20x30  
Golden beach dark beige mosaic

	шт. \ pcs	м²	кг \ kg	кор. \ box	м²	кг \ kg
<b>30x30</b>	8	1,44	26,16	40	57,6	1076
<b>29,8x29,8</b>	3,5	1,066	7,45	36	38,376	286
<b>20x30</b> структура   structure	8,6	1,2	15,6	64	76,8	1028
<b>20x30</b>	6,9	1,5	18,0	64	96	1180

Технические характеристики, технологии производства и рекомендации по укладке и уходу приведены в разделе «Техническая информация» (стр. 430) и на [www.kerama-marazzi.com](http://www.kerama-marazzi.com)

For specifications, manufacturing techniques and recommendations on laying and care, please refer to section «Technical information» (p. 430) and [www.kerama-marazzi.com](http://www.kerama-marazzi.com)





**HGD\B56\4x\8260**  
Летний сад бежевый, панно из 4 частей 20x30 (размер каждой части)  
Summer Garden beige panel



**AD\B287\8260**  
Летний сад бежевый  
20x5,7  
Summer Garden beige

**POD015** бисер золото  
20x0,6  
beads gold



**8260**  
Летний сад бежевый 20x30  
Summer Garden beige



**AD\B313\8260**  
Летний сад бежевый 20x30  
Summer Garden beige

**AD\B288\8260**  
Летний сад бежевый 30x5,7  
Summer Garden beige



**19017\3F**  
Летний сад бежевый 20x9,9  
Summer Garden beige



**19014**  
Летний сад бежевый грань 20x9,9  
Summer Garden beige chamfer

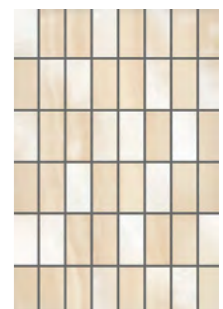

**MM8278**  
Летний сад бежевый мозаичный 20x30  
Summer Garden beige mosaic



**BLB018**  
багет Летний сад бежевый 20x5  
framing Summer Garden beige

ВАРИАНТЫ РИСУНКА | PATTERN OPTIONS

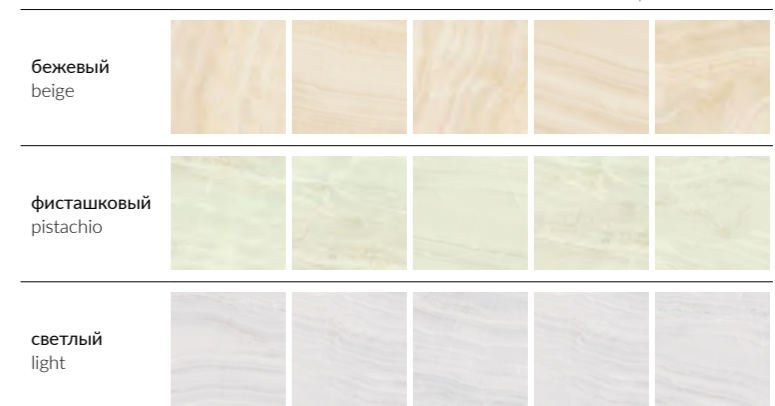



**POD001** бисер прозрачный 20x0,6  
beads transparent

**POD002** бисер прозрачный люстр 20x0,6  
beads transparent luster

**POD005** бисер жёлтый 20x0,6  
beads yellow

**POD009** бисер мятный 20x0,6  
beads mint

**POD015** бисер золото 20x0,6  
beads gold

**POD003** бисер прозрачный цветной 20x0,6  
beads transparent color

**PLA002** золото 20x2  
gold

**210** золото 20x1,5  
gold



**MM8277**  
Летний сад светлый мозаичный 20x30  
Summer Garden light mosaic



**HGD\A56\4x\8259**  
Летний сад светлый, панно из 4 частей 20x30 (размер каждой части)  
Summer Garden light panel



**8261** V2  
Летний сад фисташковый 20x30  
Summer Garden pistachio



**8259** V2  
Летний сад светлый 20x30  
Summer Garden light

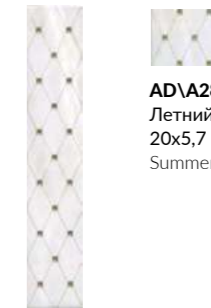

**AD\A288\8259**  
Летний сад светлый 30x5,7  
Summer Garden light



**AD\A313\8259**  
Летний сад светлый 20x30  
Summer Garden light



**19015**  
Летний сад фисташковый грань 20x9,9  
Summer Garden pistachio chamfer



**19013**  
Летний сад светлый грань 20x9,9  
Summer Garden light chamfer



**BLB017**  
багет Летний сад светлый 20x5  
framing Summer Garden light



**19016\3F**  
Летний сад светлый 20x9,9  
Summer Garden light



**SG153500N**  
Летний сад бежевый 40,2x40,2  
Summer Garden beige

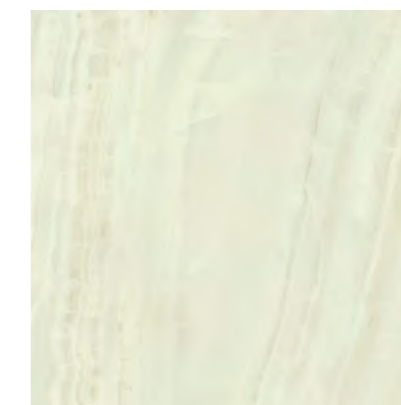

**SG153600N**  
Летний сад фисташковый 40,2x40,2  
Summer Garden pistachio



**SG153400N**  
Летний сад светлый 40,2x40,2  
Summer Garden light



	шт. \ pcs	м²	кг \ kg	кор. \ box	м²	кг \ kg
<b>40,2x40,2</b>	8	10	29,2	48	77,76	1432
<b>20x30</b>	6,9	25	18,0	64	96	1180
<b>20x9,9 грань   chamfer</b>	9,2	40	12,3	48	38,4	621

Технические характеристики, технологии производства и рекомендации по укладке и уходу приведены в разделе «Техническая информация» (стр. 430) и на [www.kerama-marazzi.com](http://www.kerama-marazzi.com)

For specifications, manufacturing techniques and recommendations on laying and care, please refer to section «Technical information» (p. 430) and [www.kerama-marazzi.com](http://www.kerama-marazzi.com)



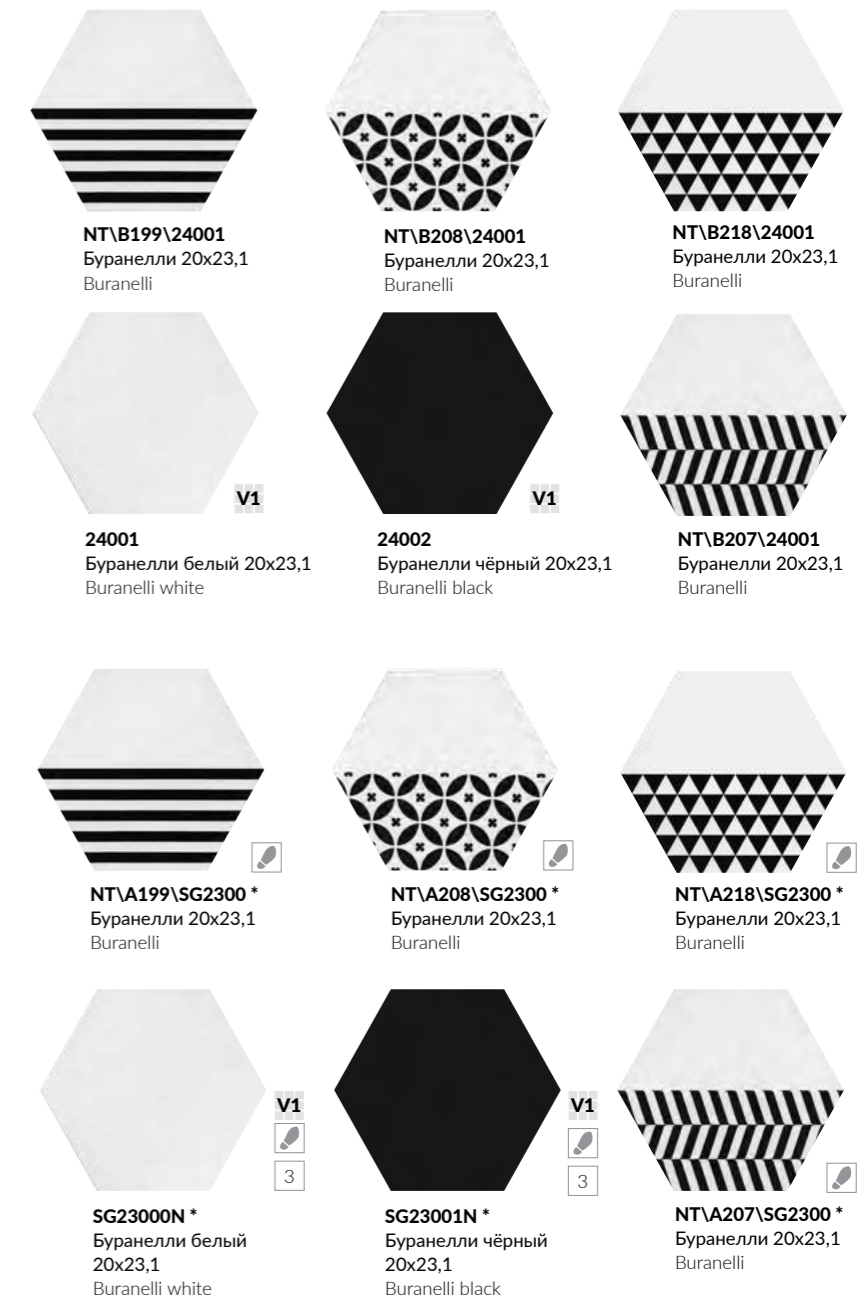

	шт. \ pcs	м <sup>2</sup>	кг \ kg	кор. \ box	м <sup>2</sup>	кг \ kg
<b>20x23,1</b> шестиугольник   sexangle	6,9					
<b>20x23,1</b> шестиугольник   sexangle	7					
<b>20x9,9</b>	9,2					

\* Рекомендуется укладка со швом не менее 3 мм.

\* Laying with a seam of at least 3 mm is recommended.

Технические характеристики, технологии производства и рекомендации по укладке и уходу приведены в разделе «Техническая информация» (стр. 430) и на [www.kerama-marazzi.com](http://www.kerama-marazzi.com)

For specifications, manufacturing techniques and recommendations on laying and care, please refer to section «Technical information» (p. 430) and [www.kerama-marazzi.com](http://www.kerama-marazzi.com)





**15061**  
Сафьян беж светлый 15x40  
Saffian light beige

V1



**15055**  
Сафьян бежевый 15x40  
Saffian beige

V1



**POF011**  
бисер беж светлый матовый 20x1,4  
beads light beige matt



**POF012**  
бисер бежевый матовый 20x1,4  
beads beige matt



**SG152900N**  
Сафьян беж светлый 40,2x40,2  
Saffian light beige

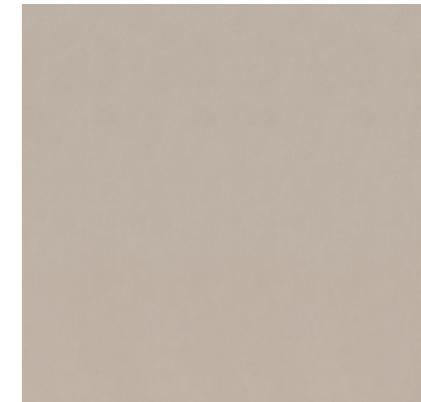

 4  
V1



**SG153000N**  
Сафьян бежевый 40,2x40,2  
Saffian beige

 4  
V1



	шт. \ pcs	м <sup>2</sup>	кг \ kg	кор. \ box	м <sup>2</sup>	кг \ kg
<b>15×40</b> 	8	1,32	18,8	36	47,52	707
<b>40,2×40,2</b> 	8	1,62	29,2	48	77,76	1432

Технические характеристики, технологии производства и рекомендации по укладке и уходу приведены в разделе «Техническая информация» (стр. 430) и на [www.kerama-marazzi.com](http://www.kerama-marazzi.com)

For specifications, manufacturing techniques and recommendations on laying and care, please refer to section «Technical information» (p. 430) and [www.kerama-marazzi.com](http://www.kerama-marazzi.com)



**HGD\A99\9x17000**  
 Виченца, панно из 9 частей 15x15 (размер каждой части)  
 Vicenza decorative panel



**HGD\B99\9x17000**  
 Виченца золото, панно из 9 частей 15x15 (размер каждой части)  
 Vicenza decorative panel



**HGD\A100\17000**  
 Виченца  
 15x7,2  
 Vicenza



**AD\A312\5246**  
 Виченца  
 4,9x4,9  
 Vicenza



**HGD\B100\17000**  
 Виченца золото  
 15x7,2  
 Vicenza gold



**AD\B312\5246**  
 Виченца золото  
 4,9x4,9  
 Vicenza gold



**HGD\A98\17000**  
 Виченца  
 15x15  
 Vicenza



**HGD\A136\17000**  
 Виченца Петух  
 15x15  
 Vicenza Cock



**HGD\A139\17000**  
 Виченца Лев  
 15x15  
 Vicenza Lion



**HGD\A140\17000**  
 Виченца Ложка  
 15x15  
 Vicenza Spoon



**HGD\A141\17000**  
 Виченца Вилка  
 15x15  
 Vicenza Fork



**HGD\A142\17000**  
 Виченца Нож  
 15x15  
 Vicenza Knife



**HGD\A149\17000**  
Виченца Майолика 15x15  
Vicenza Majolica



**HGD\A150\17000**  
Виченца Майолика 15x15  
Vicenza Majolica



**HGD\A151\17000**  
Виченца Майолика 15x15  
Vicenza Majolica



**17016**  
Виченца коричневый 15x15  
Vicenza brown



**17015**  
Виченца бежевый 15x15  
Vicenza beige



**HGD\A190\17000**  
Виченца Майолика 15x15  
Vicenza Majolica



**HGD\A152\17000**  
Виченца Майолика 15x15  
Vicenza Majolica



**HGD\A153\17000**  
Виченца Майолика 15x7,2  
Vicenza Majolica



**18016**  
Виченца коричневый 15x15 esg  
Vicenza brown



**18015**  
Виченца бежевый 15x15 esg  
Vicenza beige



**HGD\A181\5246\***  
Виченца Майолика 4,9x4,9  
Vicenza Majolica



**BLD015**  
багет Виченца бежевый 15x3  
Vicenza beige



**BLD016**  
багет Виченца коричневый 15x3  
framing Vicenza brown



**16022**  
Виченца коричневый 7,4x15  
Vicenza brown



**16021**  
Виченца бежевый 7,4x15  
Vicenza beige



**5271\9**  
Виченца коричневый 4,9x4,9  
Vicenza brown



**5270\9**  
Виченца бежевый 4,9x4,9  
Vicenza beige



**HGD\A156\SG2300\***  
Виченца Майолика 20x23,1  
Vicenza Majolica



**HGD\A157\SG2300\***  
Виченца Майолика 20x23,1  
Vicenza Majolica



**HGD\A160\SG2300\***  
Виченца Майолика 20x23,1  
Vicenza Majolica



**SG23002N\***  
Виченца бежевый 20x23,1  
Vicenza beige



**HGD\A158\SG2300\***  
Виченца Майолика 20x23,1  
Vicenza Majolica



**HGD\A159\SG2300\***  
Виченца Майолика 20x23,1  
Vicenza Majolica



**SG23003N\***  
Виченца коричневый 20x23,1  
Vicenza brown

\* Рекомендуется укладка со швом не менее 3 мм.  
\* Laying with a seam of at least 3 mm is recommended.

Размер	Гладкая	Глянцевая	Матовая	шт. \ pcs	м <sup>2</sup>	кг \ kg	кор. \ box	м <sup>2</sup>	кг \ kg
20×23,1	7	7	7	22	0,76	12	75	57	930
15×15	6,9	6,9	6,9	48	1,08	12	32	34,56	415
15×15 шестиугольник   sexangle	6,9	6,9	6,9	48	1,02	11,45	32	32,64	396
7,4×15	6,9	6,9	6,9	96	1,07	12,5	32	34,24	430









**2907**  
Маттоне бежевый 8,5x28,5  
Mattone beige

V3

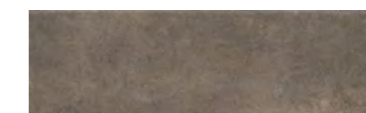
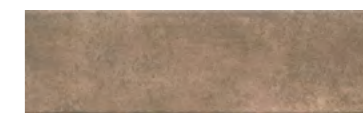

**2908**  
Маттоне коричневый 8,5x28,5  
Mattone brown

V3



**2911**  
Маттоне серый 8,5x28,5  
Mattone grey

V3

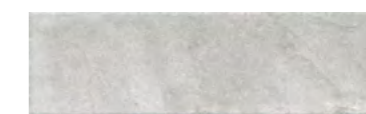

**2912**  
Маттоне серый светлый 8,5x28,5  
Mattone light grey

V3



	шт. \ pcs	м <sup>2</sup>	кг \ kg	кор. \ box	м <sup>2</sup>	кг \ kg
<b>28,5×8,5</b>	9	0,76	18,1	48	48,96	899

Технические характеристики, технологии производства и рекомендации по укладке и уходу приведены в разделе «Техническая информация» (стр. 430) и на [www.kerama-marazzi.com](http://www.kerama-marazzi.com)

For specifications, manufacturing techniques and recommendations on laying and care, please refer to section «Technical information» (p. 430) and [www.kerama-marazzi.com](http://www.kerama-marazzi.com)

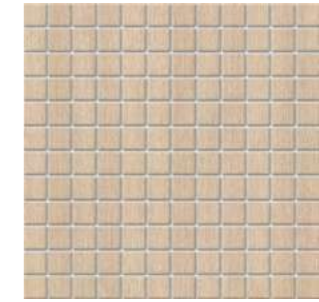
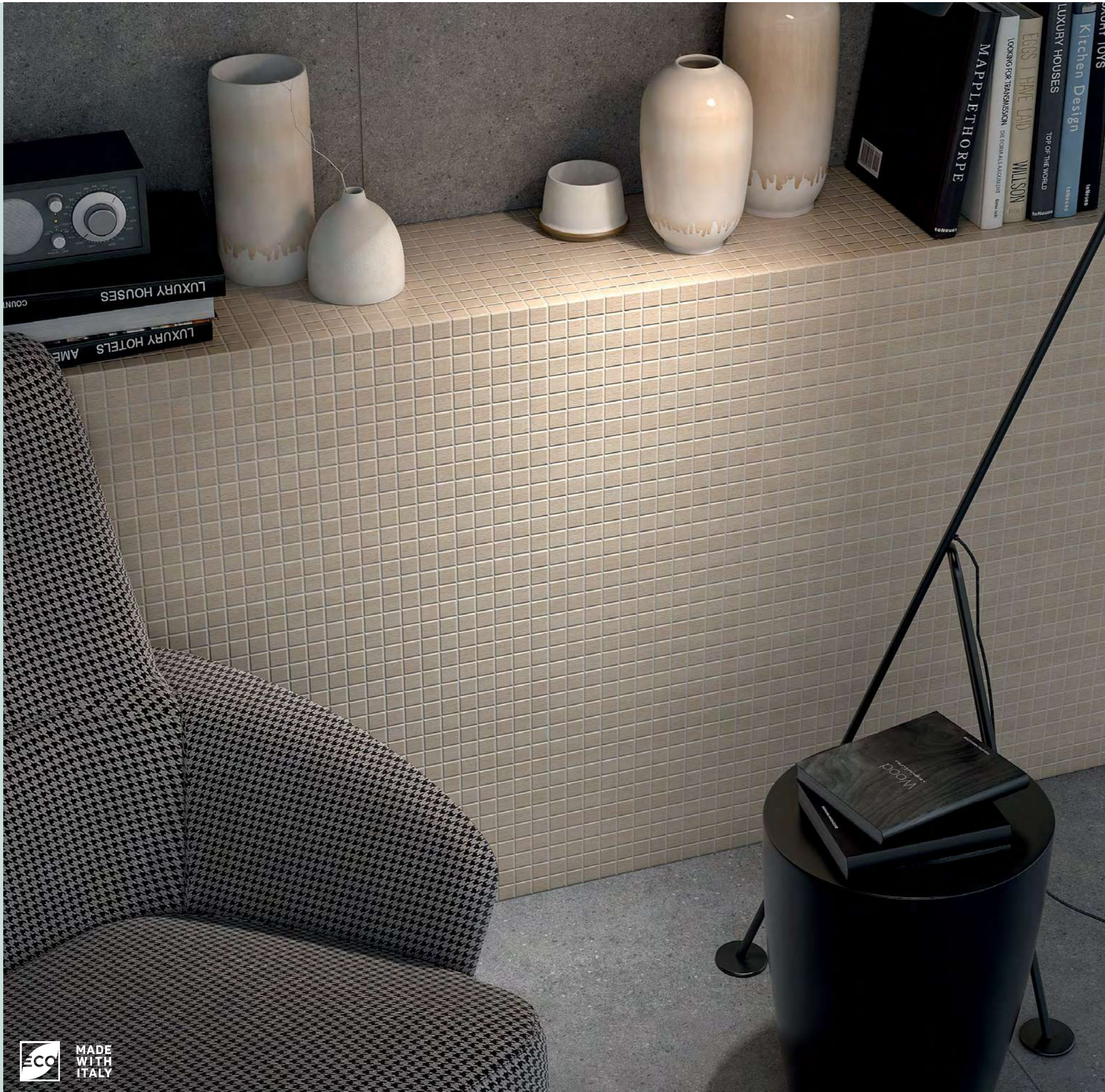

**20095**  
Вяз бежевый 29,8x29,8  
Elm beige

V3



**20096**  
Вяз беж светлый 29,8x29,8  
Elm light beige

V3



**SG400300N**  
Вяз беж светлый 9,9x40,2  
Elm light beige

V3

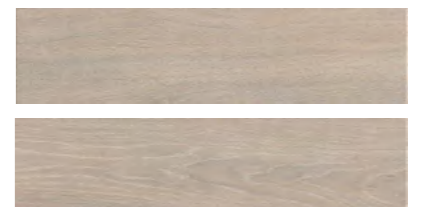

**SG400100N**  
Вяз бежевый 9,9x40,2  
Elm beige

V3



**SG400600N**  
Вяз беж тёмный 9,9x40,2  
Elm dark beige

V3



	шт. \ pcs	м²	кг \ kg	кор. \ box	м²	кг \ kg
<b>29,8×29,8</b>	3,5	12	1,066	7,450	36	38,376

Технические характеристики, технологии производства и рекомендации по укладке и уходу приведены в разделе «Техническая информация» (стр. 430) и на [www.kerama-marazzi.com](http://www.kerama-marazzi.com)

For specifications, manufacturing techniques and recommendations on laying and care, please refer to section «Technical information» (p. 430) and [www.kerama-marazzi.com](http://www.kerama-marazzi.com)





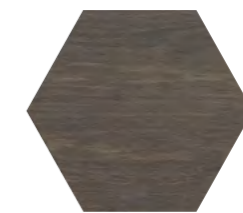

**SG23022N \***  
Брента коричневый  
20x23,1  
Brenta brown



**SG23018N \***  
Брента  
20x23,1  
Brenta



**SG23017N \***  
Брента беж светлый  
20x23,1  
Brenta light beige



**SG23019N \***  
Брента бежевый  
20x23,1  
Brenta beige

		шт. \ pcs			м <sup>2</sup> кг \ kg			кор. \ box			м <sup>2</sup> кг \ kg		
20x23,1 шести- гольник   sexangle	7		керамический гранит   porcelain gres		22	0,76	12		75	57	930		

\* Рекомендуется укладка со швом не менее 3 мм.  
\* Laying with a seam of at least 3 mm is recommended.

Технические характеристики, технологии производства и рекомендации по укладке и уходу приведены в разделе «Техническая информация» (стр. 430) и на [www.kerama-marazzi.com](http://www.kerama-marazzi.com)

For specifications, manufacturing techniques and recommendations on laying and care, please refer to section «Technical information» (p. 430) and [www.kerama-marazzi.com](http://www.kerama-marazzi.com)



# НЕАПОЛИТАНСКАЯ КОЛЛЕКЦИЯ NEAPOLITAN COLLECTION



МАЙОРИ Maiori .....	30×89,5 .....	330
ВИРДЖИЛИАНО Virgilliano .....	30×60 .....	334
КАПОДИМОНТЕ Capodimonte.....	30×60 .....	338
ЛАУРИТО Laurito .....	25×40 – 24×24 .....	342
ФОРМИЕЛЛО Formiello.....	20×50 – 50,2×50,2 .....	346
<b>ВИЛЛА ФЛОРИДИАНА</b>		
Villa Floridiana.....	20×30 – 30×30 .....	348
КАПРИ Capri.....	20×20 .....	350
БЕЛЬКАНТО Bel Canto .....	15×40 .....	352
ВИЛЛАНЕЛЛА Villanella.....	15×40 .....	354
АВЕЛЛИНО Avellino .....	15×15 – 7,4×15 .....	356
АМАЛЬФИ Amalfi.....	9,8×9,8 .....	360

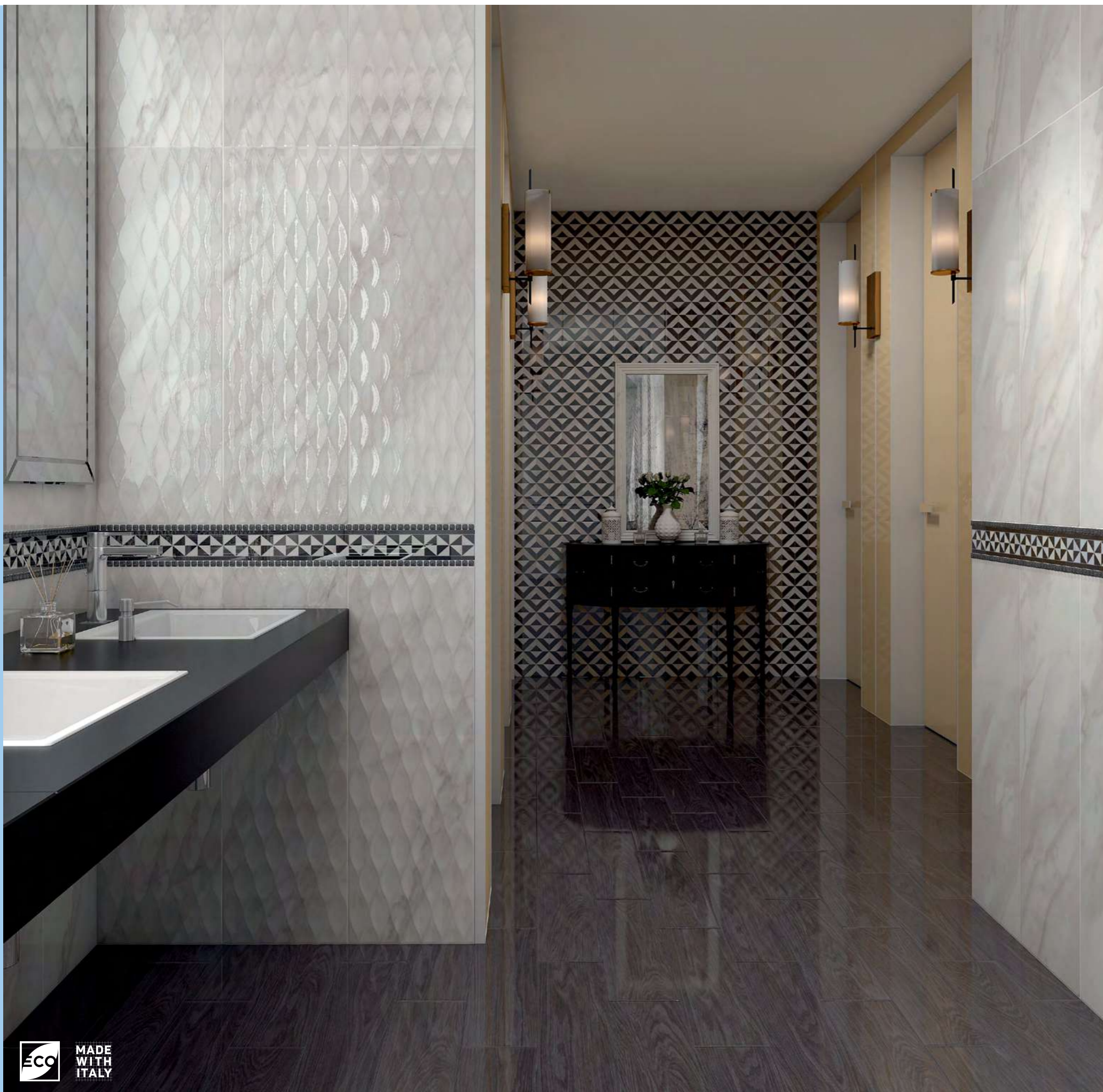

**13026R**  
Майори белый структура  
обрезной 30x89,5  
Maiori white structure  
rectified



**HGD\A52\13021R**  
Майори обрезной 30x89,5  
Maiori rectified

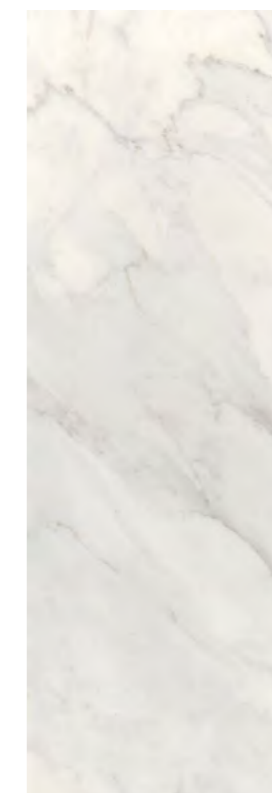

**13014R**  
Майори белый  
обрезной 30x89,5  
Maiori white  
rectified



**HGD\A53\13022R**  
Майори обрезной 30x7,2  
Maiori rectified



**POF010** Бисер белый 20x1,4  
beads white



**POF002**  
Бисер белый золото 20x1,4  
beads white gold



**POF001**  
Бисер белый серебро 20x1,4  
beads white silver

V3



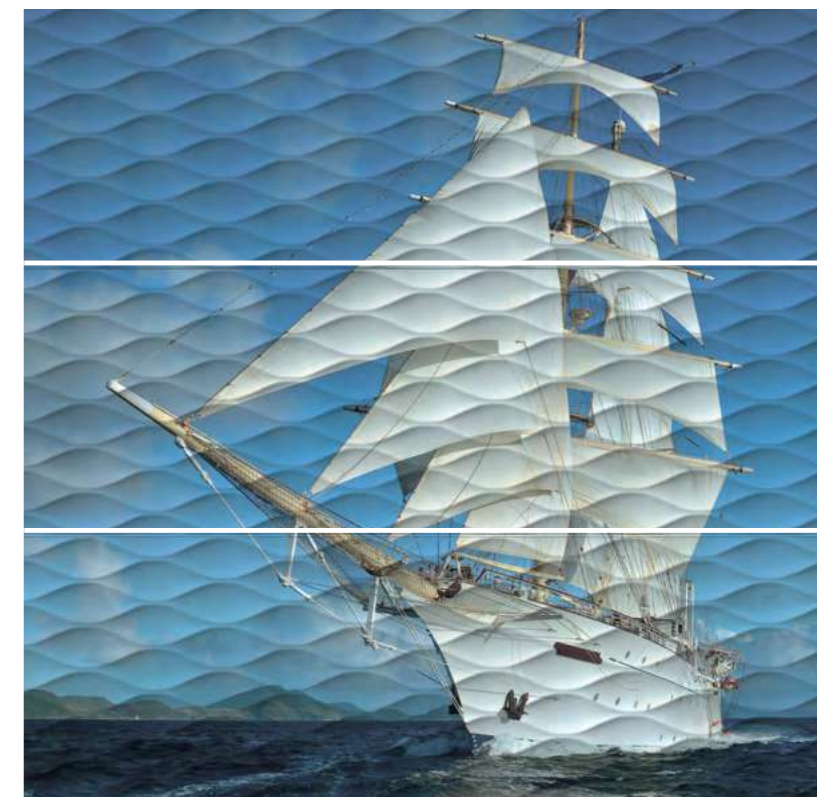

**ALD\A01\3x\13025R**  
 Майори Корабль, панно из 3 частей 30x89,5 структура обрезной (размер каждой части)  
 Maiori Ship decorative panel structure rectified

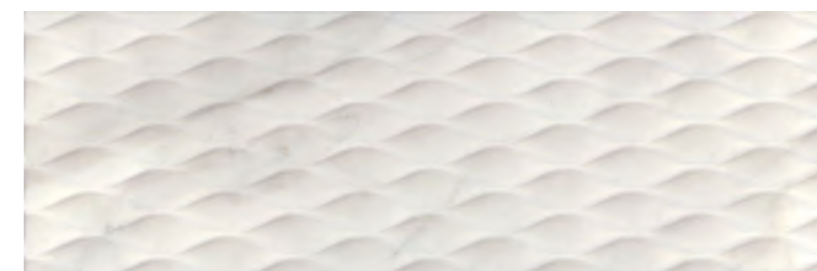

**13026R**  
 Майори белый структура обрезной 30x89,5  
 Maiori white structure rectified



**13014R**  
 Майори белый обрезной 30x89,5  
 Maiori white rectified

V3

ВАРИАНТЫ РИСУНКА | PATTERN OPTIONS



белый  
 white

	шт. \ pcs	м²	кг \ kg	кор. \ box	м²	кг \ kg
<b>30x89,5</b>	11					
глазурь блестящая   shiny glaze	5	1,343	24,5	36	48,348	912
<b>30x89,5</b> структура   structure	12,5					
глазурь блестящая   shiny glaze	4	1,074	21,5	36	38,664	804





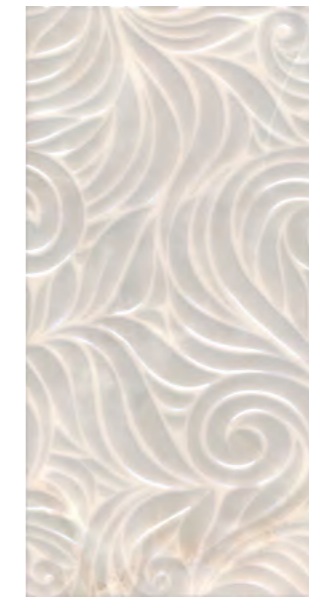

**11100R**  
Вирджилиано серый структура  
обрезной 30x60  
Virgiliano grey structure rectified



**AR142\11101R**  
Вирджилиано  
обрезной 60x7,2  
Virgiliano rectified



**AR140\11101R**  
Вирджилиано обрезной 30x60  
Virgiliano rectified



**SPA009R**  
Вирджилиано серый обрезной 30x2,5  
Virgiliano grey rectified



**AR141\11101R**  
Вирджилиано обрезной 30x7,2  
Virgiliano rectified

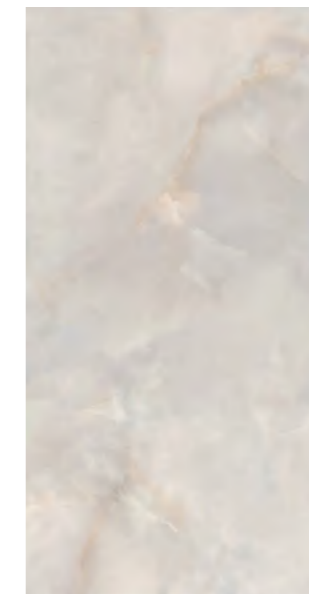

**11101R**  
Вирджилиано серый  
обрезной 30x60  
Virgiliano grey rectified

V2



**MM11101**  
Вирджилиано мозаичный 30x30  
Virgiliano mosaic



**FMA007R**  
Плнтус Вирджилиано серый  
обрезной 30x15  
Plinth Virgiliano grey rectified





**11104R**  
Вирджилиано бежевый  
обрезной 30x60  
Virgiliano beige rectified **V2**



**11105R**  
Вирджилиано бежевый  
структура обрезной 30x60  
Virgiliano beige structure rectified



**BR142\11104R**  
Вирджилиано  
обрезной 60x7,2  
Virgiliano rectified



**BR140\11104R**  
Вирджилиано обрезной 30x60  
Virgiliano rectified



**FMA008R**  
Плинтус Вирджилиано  
бежевый обрезной 30x15  
Plinth Virgiliano beige rectified



**SPA010R**  
Вирджилиано бежевый  
обрезной 30x2,5  
Virgiliano beige rectified



**BR141\11104R**  
Вирджилиано обрезной 30x7,2  
Virgiliano rectified



**POD001** бисер прозрачный  
20x0,6  
beads transparent



**POF002**  
Бисер белый золото 20x1,4  
beads gold



**MM11104**  
Вирджилиано мозаичный 30x30  
Virgiliano mosaic



**POD002** бисер прозрачный  
люстр 20x0,6  
beads transparent luster



**POF010**  
Бисер белый 20x1,4  
beads white

ВАРИАНТЫ РИСУНКА | PATTERN OPTIONS

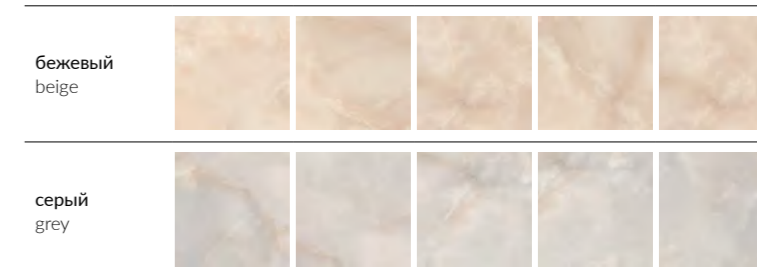

	шт. \ pcs	м²	кг \ kg	кор. \ box	м²	кг \ kg
<b>30x60</b>	9					
глазурь блестящая   shiny glaze		7	1,26	18,9	40	50,4
<b>30x60</b>	10,5					
структура   structure		6	1,08	18,25	40	43,2
						760

Технические характеристики, технологии производства и рекомендации по укладке и уходу приведены в разделе «Техническая информация» (стр. 430) и на [www.kerama-marazzi.com](http://www.kerama-marazzi.com)

For specifications, manufacturing techniques and recommendations on laying and care, please refer to section «Technical information» (p. 430) and [www.kerama-marazzi.com](http://www.kerama-marazzi.com)





**11098**  
Каподимонте голубой 30x60  
Capodimonte light blue



**STG\A383\11098**  
Каподимонте 60x14,5  
Capodimonte



**STG\A370\11098**  
Каподимонте 30x60  
Capodimonte



**BLC004**  
багет Каподимонте голубой 30x5  
framing Capodimonte light blue



**STG\A433\11098**  
Каподимонте  
14,5x14,5  
Capodimonte



**STG\A382\11098**  
Каподимонте 30x14,5  
Capodimonte



**11102**  
Каподимонте панель голубой 30x60  
Capodimonte light blue panel

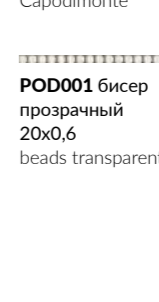

**POD001** бисер  
прозрачный  
20x0,6  
beads transparent



**MM11098N**  
Каподимонте мозаичный 30x30  
Capodimonte mosaic



**FMA005**  
Плинтус Каподимонте голубой 30x15  
Plinth Capodimonte light blue





**11099**  
Каподимонте  
бежевый 30x60  
Capodimonte beige



**STG\B383\11099**  
Каподимонте 60x14,5  
Capodimonte



**STG\B370\11099**  
Каподимонте 30x60  
Capodimonte



**BLC005**  
багет Каподимонте бежевый 30x5  
framing Capodimonte beige



**STG\B433\11099**  
Каподимонте 14,5x14,5  
Capodimonte



**STG\B382\11099**  
Каподимонте 30x14,5  
Capodimonte



**11103**  
Каподимонте панель бежевый 30x60  
Capodimonte beige panel

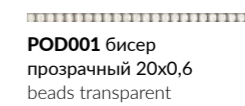

**POD001** бисер  
прозрачный 20x0,6  
beads transparent

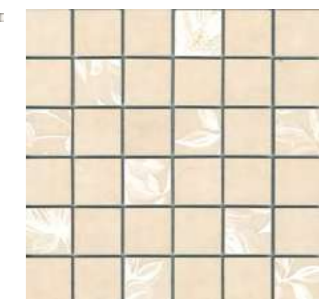

**MM11099N**  
Каподимонте мозаичный 30x30  
Capodimonte mosaic



**FMA006**  
Плинтус Каподимонте бежевый 30x15  
Plinth Capodimonte beige

	шт. \ pcs	м²	кг \ kg	кор. \ box	м²	кг \ kg
<b>30x60</b>	9	7	1,26 19,25	40	50,4	800
<b>30x60 панель   panel</b>	10,5	6	1,08 19,00	40	432	790



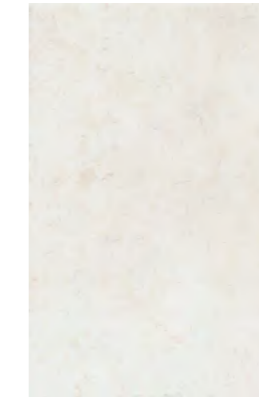

**6276**  
Лаурито 25x40  
Laurito

V2



**6277**  
Лаурито панель 25x40  
Laurito panel

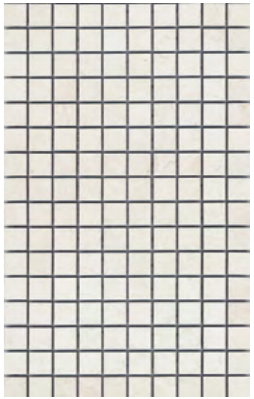

**MM6276**  
Лаурито мозаичный 25x40  
Laurito mosaic

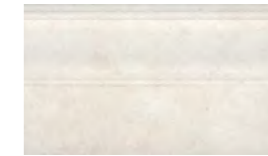

**FMB002**  
Плинтус Лаурито 25x15  
Plinth Laurito



**BAA001**  
Лаурито 25x4  
Laurito



**BAC001**  
Лаурито 25x7,5  
Laurito



**AD\A211\6276**  
Лаурито орнамент 25x7,7  
Laurito pattern



**ROD015**  
бисер золото 20x0,6  
beads gold



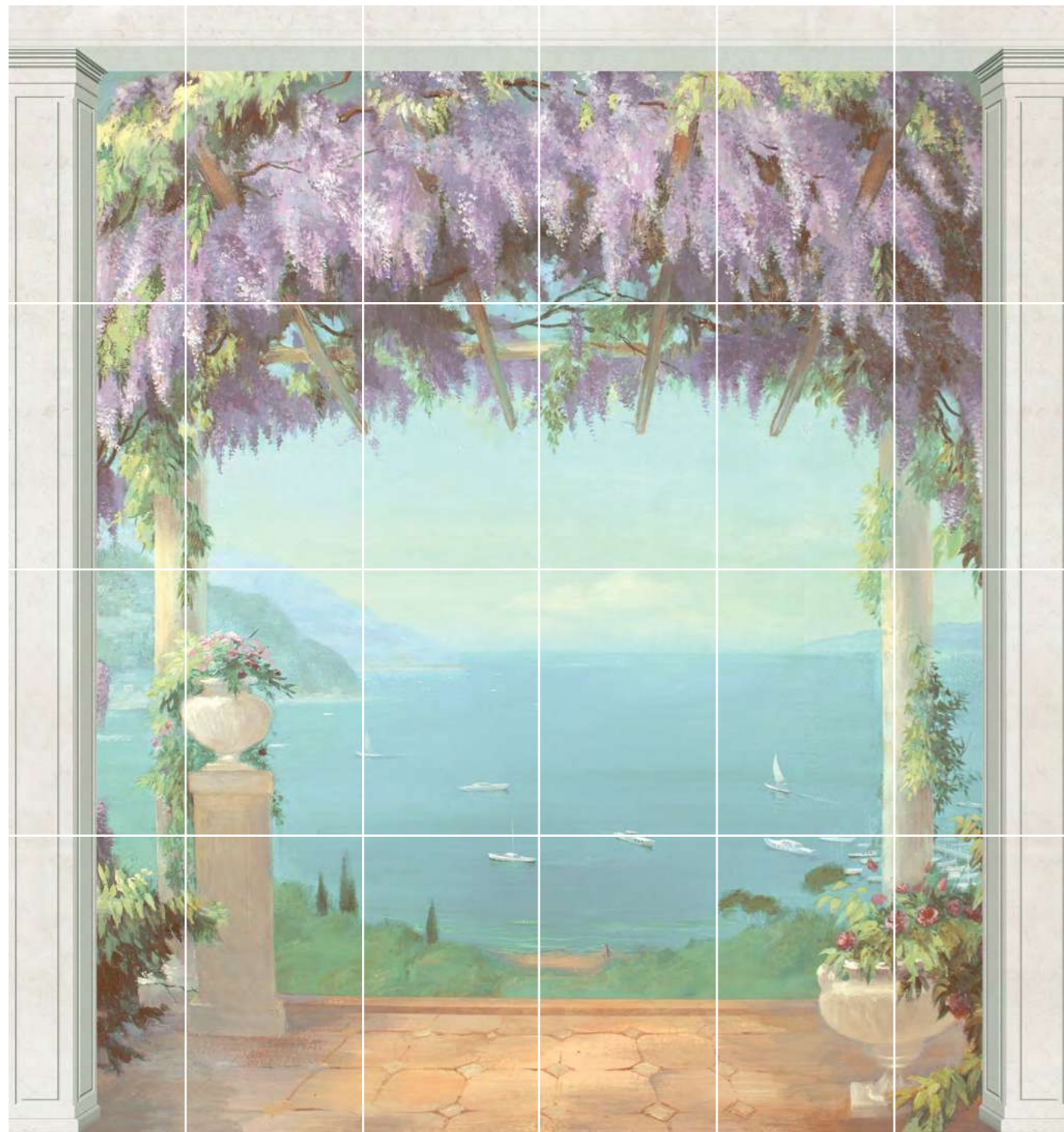

AD\A236\24x\6276  
Лаурито панно из 24 частей 25x40 (размер каждой части)  
Laurito decorative panel



**POF010**  
Бисер белый 20x1,4  
beads white



**POF002**  
Бисер белый золото 20x1,4  
beads white gold



**POD001**  
бисер прозрачный 20x0,6  
beads transparent

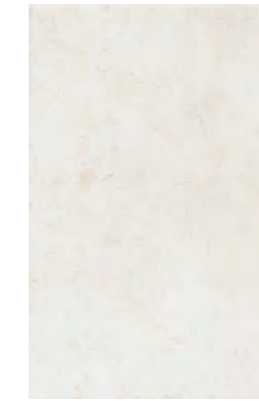

**6276**  
Лаурито 25x40  
Laurito

V2



**6277**  
Лаурито панель 25x40  
Laurito panel

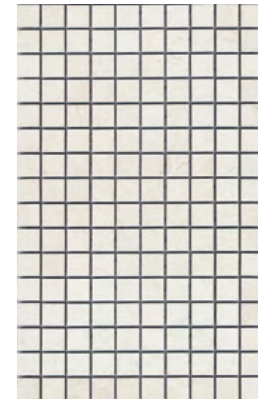

**MM6276**  
Лаурито мозаичный 25x40  
Laurito mosaic



**FMB002**  
Плинтус Лаурито 25x15  
Plinth Laurito



**1272**  
Лаурито 9,8x9,8  
Laurito



**SG240600N**  
Лаурито 24x24  
Laurito



V2



**AD\A258\1272H**  
Лаурито 9,8x9,8  
Laurito



	шт. \ pcs	м²	кг \ kg	кор. \ box	м²	кг \ kg
<b>25x40</b>	8	11	15,0	72	79,2	1110
<b>25x40 панель   panel</b>	9,5	9	13,50	72	64,8	1002
<b>24x24 восьмиугольник   octagon</b>	7	23	17,5	40	43,6	730
<b>9,8x9,8</b>	7	100	15,2	12	11,52	212

Технические характеристики, технологии производства и рекомендации по укладке и уходу приведены в разделе «Техническая информация» (стр. 430) и на [www.kerama-marazzi.com](http://www.kerama-marazzi.com)

For specifications, manufacturing techniques and recommendations on laying and care, please refer to section «Technical information» (p. 430) and [www.kerama-marazzi.com](http://www.kerama-marazzi.com)

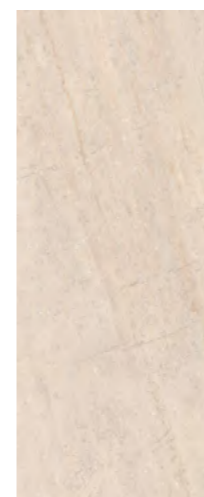
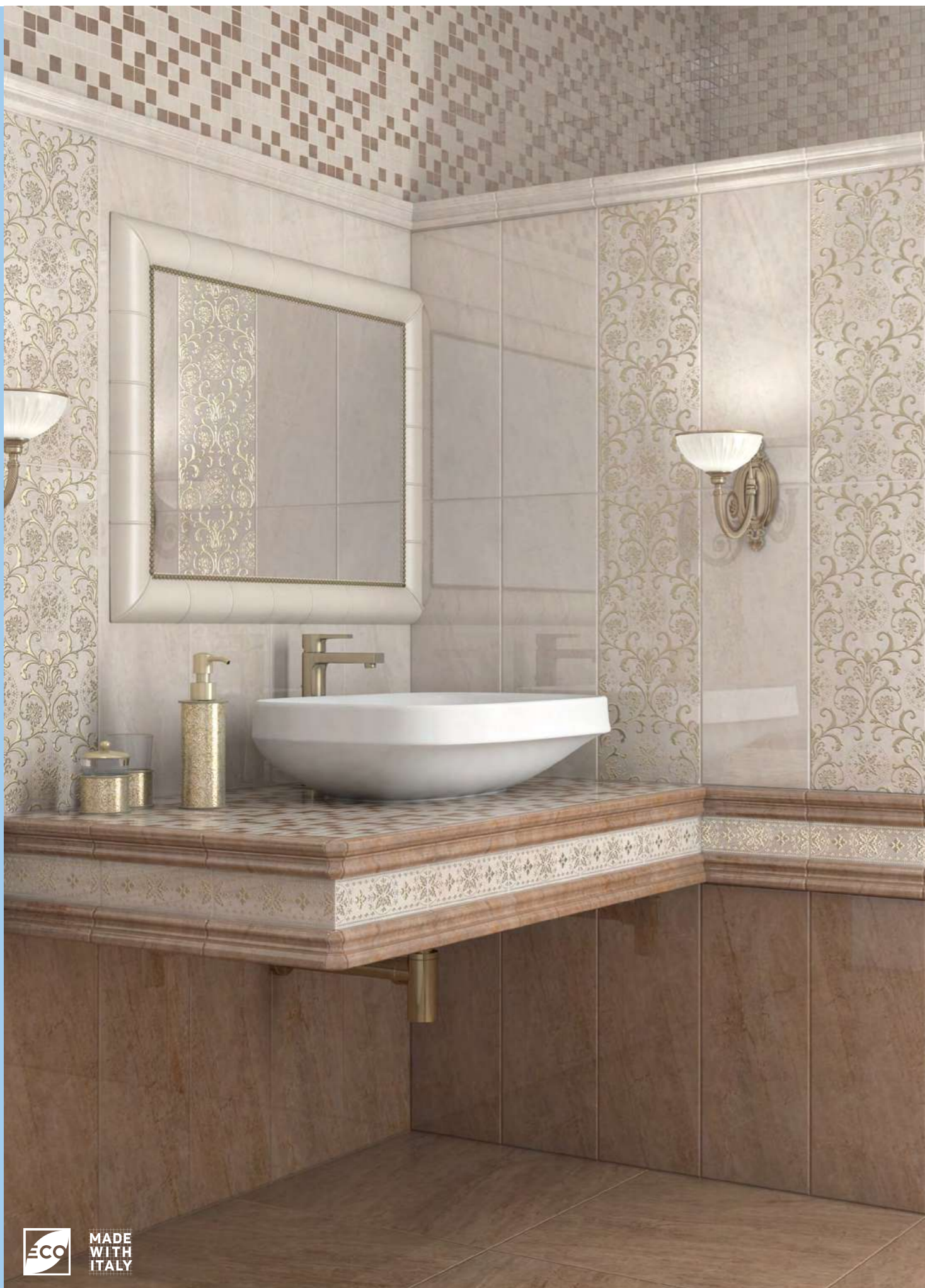

**7154**  
Формиелло  
бежевый 20x50  
Formiello beige



**7156**  
Формиелло  
беж тёмный 20x50  
Formiello dark beige



**MM7155**  
Формиелло  
мозаичный 20x50  
Formiello mosaic



**STG\A412\7154**  
Формиелло 20x6,3  
Formiello

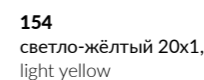

**154**  
светло-жёлтый 20x1,5  
light yellow

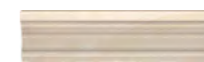

**BLB015**  
багет Формиелло бежевый 20x5  
framing Formiello beige



**BLB016**  
багет Формиелло  
беж тёмный 20x5  
framing Formiello dark beige



**STG\A413\7154**  
Формиелло  
50x6,3  
Formiello



**STG\A410\7154**  
Формиелло 20x50  
Formiello

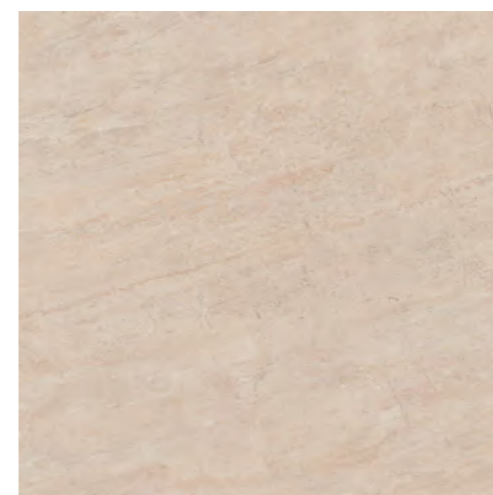

**SG455100N**  
Формиелло бежевый 50,2x50,2  
Formiello beige



**STG\A475\SG4551**  
Формиелло 50,2x50,2  
Formiello

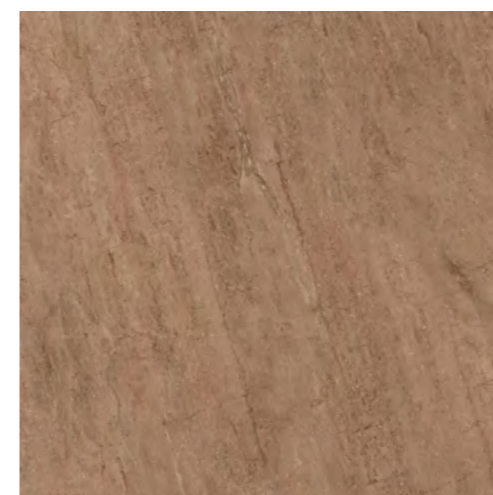

**SG455200N**  
Формиелло беж тёмный 50,2x50,2  
Formiello dark beige



**STG\A477\SG4551**  
Формиелло  
9,6x9,6  
Formiello



**STG\A476\SG4551**  
Формиелло  
50,2x9,6  
Formiello



	шт. \ pcs	м <sup>2</sup>	кг \ kg	кор. \ box	м <sup>2</sup>	кг \ kg
<b>20x50</b>	8	12	1,2	16,4	56	67,2
<b>50,2x50,2</b>	9,5	6	1,512	31,40	26	39,312





**AD\A257\8245**  
Вилла Флоридиана 20x5,7  
Villa Floridiana



**HGD\A03\8245**  
Вилла Флоридиана 20x5,7  
Villa Floridiana



**HGD\A02\8245**  
Вилла Флоридиана 20x3,1  
Villa Floridiana



**211** дерево  
бежевый матовый 20x1,5  
wood beige matt



**212** дерево коричневый  
матовый 20x1,5  
wood brown matt



**171** бронза 20x1,5  
bronze

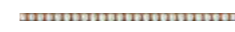

**POD002**  
бисер прозрачный люстр 20x0,6  
beads transparent luster



**HGD\A01\8245**  
Вилла Флоридиана  
20x30  
Villa Floridiana



**HGD\A04\8245**  
Вилла  
Флоридиана  
30x5,7  
Villa Floridiana



**AD\A250\8245**  
Вилла  
Флоридиана  
30x3,1  
Villa Floridiana



**AD\A259\8245**  
Вилла  
Флоридиана  
30x5,7  
Villa Floridiana



**FC\A10\8245**  
Вилла Флоридиана 20x30  
Villa Floridiana

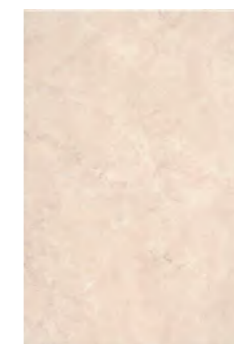

**8245**  
Вилла Флоридиана  
беж светлый 20x30  
Villa Floridiana light beige

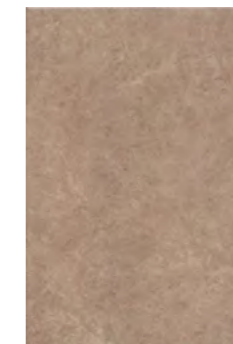

**8246**  
Вилла Флоридиана  
бежевый 20x30  
Villa Floridiana beige

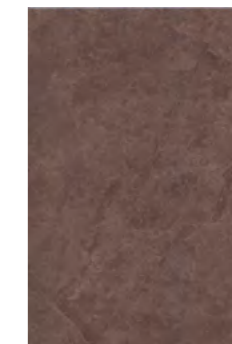

**8247**  
Вилла Флоридиана  
коричневый 30x30  
Villa Floridiana brown



**MM8254**  
Вилла Флоридиана  
мозаичный 20x30  
Villa Floridiana mosaic

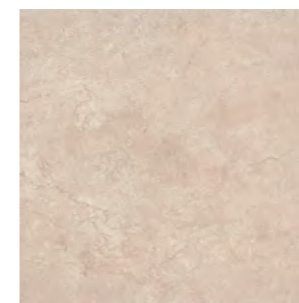

**SG917900N**  
Вилла Флоридиана беж  
светлый 30x30  
Villa Floridiana light beige

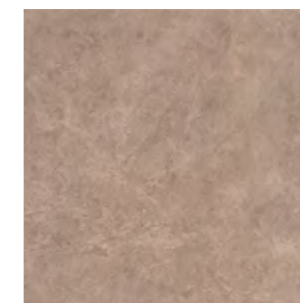

**SG918000N**  
Вилла Флоридиана  
бежевый 30x30  
Villa Floridiana beige

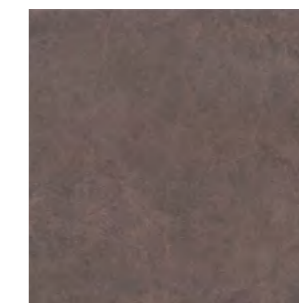

**SG918100N**  
Вилла Флоридиана  
коричневый 30x30  
Villa Floridiana brown



**HGD\A42\SG9179**  
Вилла Флоридиана 30x30  
Villa Floridiana



**AD\A242\SG9179**  
Вилла Флоридиана 7,2x7,2  
Villa Floridiana



**AD\A241\SG9179**  
Вилла Флоридиана 30x7,2  
Villa Floridiana

	шт. \ pcs	м²	кг \ kg	кор. \ box	м²	кг \ kg
<b>20x30</b>	6,9	1,5	18,0	64	96	1180
<b>30x30</b>	8	1,44	26,16	40	57,6	1076

Технические характеристики, технологии производства и рекомендации по укладке и уходу приведены в разделе «Техническая информация» (стр. 430) и на [www.kerama-marazzi.com](http://www.kerama-marazzi.com)

For specifications, manufacturing techniques and recommendations on laying and care, please refer to section «Technical information» (p. 430) and [www.kerama-marazzi.com](http://www.kerama-marazzi.com)







**5232**  
Капри светлый  
20x20  
Capri light

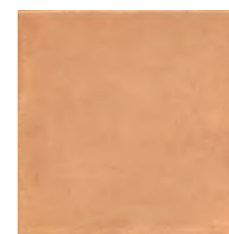

**5238**  
Капри оранжевый  
20x20  
Capri orange



**STG\A456\5232**  
Капри майолика 20x20  
Capri majolica



**STG\A450\5232**  
Капри майолика 20x20  
Capri majolica



**STG\A455\5232**  
Капри майолика 20x20  
Capri majolica

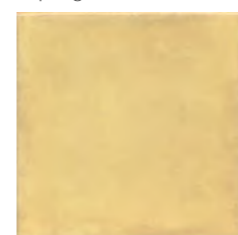

**5240**  
Капри жёлтый  
20x20  
Capri yellow



**5241**  
Капри голубой  
20x20  
Capri light blue



**STG\A449\5232**  
Капри майолика 20x20  
Capri majolica

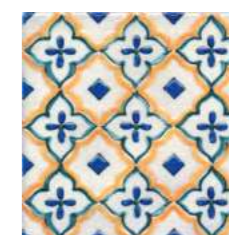

**STG\A469\5232**  
Капри майолика 20x20  
Capri majolica



**STG\A454\5232**  
Капри майолика 20x20  
Capri majolica



**5242**  
Капри зелёный  
тёмный 20x20  
Capri dark green



**5239**  
Капри  
синий 20x20  
Capri blue



**STG\A458\5232**  
Капри майолика 20x20  
Capri majolica



**STG\A452\5232**  
Капри майолика 20x20  
Capri majolica



**STG\A460\5232**  
Капри майолика 20x6,3  
Capri majolica



**130** белый 20x1,5  
white



**POD011**  
Бисер голубой 20x0,6  
beads sky blue



**135** синий 20x1,5  
blue



**POD012**  
Бисер синий 20x0,6  
beads blue



**153** голубой 20x1,5  
light blue



**POD005**  
Бисер жёлтый 20x0,6  
beads yellow



**POD001**  
бисер прозрачный  
20x0,6  
beads transparent

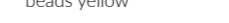

**POD002**  
бисер прозрачный  
люстр 20x0,6  
beads transparent luster



**POD016**  
бисер платина 20x0,6  
beads platinum



**STG\A492\1146H**  
Капри  
майолика 9,8x3  
Capri majolica



**STG\A484\1146H**  
Капри майолика  
9,8x9,8  
Capri majolica



**STG\A486\1146H**  
Капри майолика  
9,8x9,8  
Capri majolica



**STG\A485\1146H**  
Капри майолика  
9,8x9,8  
Capri majolica



**STG\A489\1146H**  
Капри майолика  
9,8x9,8  
Capri majolica



**STG\A493\1146H**  
Капри  
майолика 9,8x3  
Capri majolica

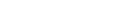

**STG\A487\1146H**  
Капри майолика  
9,8x9,8  
Capri majolica



**STG\A488\1146H**  
Капри майолика  
9,8x9,8  
Capri majolica

20x20	шт. \ pcs	м <sup>2</sup>	кг \ kg	кор. \ box	м <sup>2</sup>	кг \ kg
5232	6,9	1,04	10,6	48 \ 96	49,92 \ 99,84	539 \ 1048





**MLD\A66\2x\15079**  
Бельканто, панно из 2 частей 15x40  
(размер каждой части)  
Bel canto decorative panel



**MLD\A70\15079**  
Бельканто 40x3  
Bel canto



**171\15078**  
Бельканто мозаичный 15x40  
Bel canto mosaic



**171\15079**  
Бельканто мозаичный 15x40  
Bel canto mosaic



**15081**  
Бельканто чёрный грань 15x40  
Bel canto black chamfer



**15080**  
Бельканто белый грань 15x40  
Bel canto white chamfer



**15078**  
Бельканто чёрный 15x40  
Bel canto black

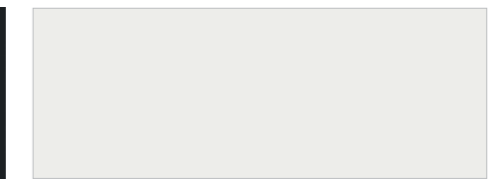

**15079**  
Бельканто белый 15x40  
Bel canto white



**POF003**  
Бисер чёрный серебро 20x1,4  
beads black silver



**POF001**  
Бисер белый серебро 20x1,4  
beads white silver



**POD001**  
бисер прозрачный 20x0,6  
beads transparent



**POF009**  
Бисер чёрный 20x1,4  
beads black



**POF010**  
Бисер белый 20x1,4  
beads white



**POD014**  
бисер антрацит 20x0,6  
beads anthracite



**131**  
чёрный 20x1,5  
black



**POD002**  
бисер прозрачный люстр 20x0,6  
beads transparent luster

	шт. \ pcs	м²	кг \ kg	кор. \ box	м²	кг \ kg
<b>15x40</b>	8	22	1,32	18,8	36	47,52 707
<b>15x40 грань   chamfer</b>	9,5	18	1,08	18	36	38,88 678

Технические характеристики, технологии производства и рекомендации по укладке и уходу приведены в разделе «Техническая информация» (стр. 430) и на [www.kerama-marazzi.com](http://www.kerama-marazzi.com)

For specifications, manufacturing techniques and recommendations on laying and care, please refer to section «Technical information» (p. 430) and [www.kerama-marazzi.com](http://www.kerama-marazzi.com)





**15070**  
Вилланелла серый светлый 15x40  
Villanella light grey **V1**



**MLD\A67\15000**  
Вилланелла Цветы белый 15x40  
Villanella Flower white



**MLD\B67\15084**  
Вилланелла Цветы бежевый 15x40  
Villanella Flower beige



**15074**  
Вилланелла беж тёмный 15x40  
Villanella dark beige **V1**



**MLD\A68\15000**  
Вилланелла Геометрия белый 15x40  
Villanella geometry white



**MLD\B68\15084**  
Вилланелла Геометрия бежевый 15x40  
Villanella geometry beige



**15071**  
Вилланелла серый тёмный 15x40  
Villanella dark grey **V1**

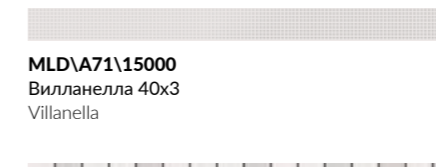

**MLD\A71\15000**  
Вилланелла 40x3  
Villanella



**MLD\B71\15084**  
Вилланелла 40x3  
Villanella



**15072**  
Вилланелла коричневый 15x40  
Villanella brown **V1**

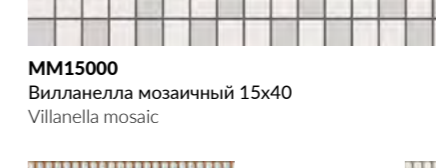

**MM15000**  
Вилланелла мозаичный 15x40  
Villanella mosaic

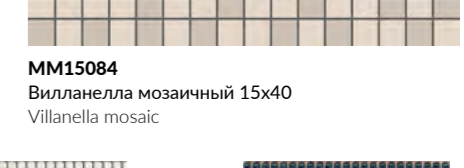

**MM15084**  
Вилланелла мозаичный 15x40  
Villanella mosaic



**POD002**  
бисер прозрачный люстр 20x0,6  
beads transparent luster



**POD001**  
бисер прозрачный 20x0,6  
beads transparent



**POD014**  
бисер антрацит 20x0,6  
beads anthracite

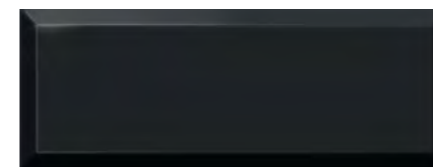

**15076**  
Вилланелла чёрный грань 15x40  
Villanella black chamfer **V1**

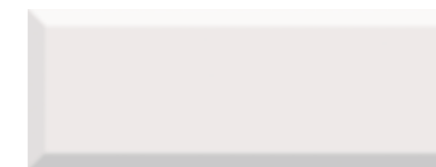

**15075**  
Вилланелла белый грань 15x40  
Villanella white chamfer



**15077**  
Вилланелла бежевый грань 15x40  
Villanella beige chamfer

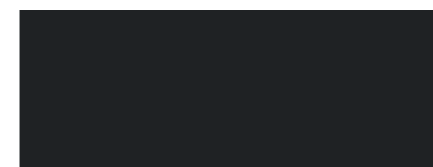

**15073**  
Вилланелла чёрный 15x40  
Villanella black **V1**

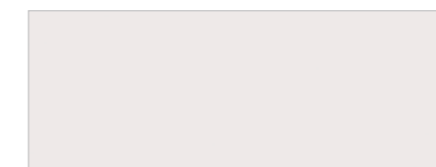

**15000**  
Вилланелла белый 15x40  
Villanella white **V1**













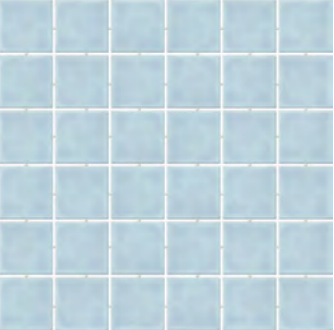



**15084**  
Вилланелла бежевый 15x40  
Villanella beige **V1**

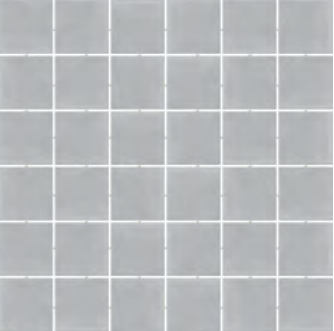
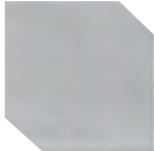

	шт. \ pcs	м²	кг \ kg	кор. \ box	м²	кг \ kg
<b>15x40</b>	8	1,32	18,8	36	47,52	707
<b>15x40 грань   chamfer</b>	9,5	1,08	18	24 \ 36	25,92 \ 38,88	462 \ 678

















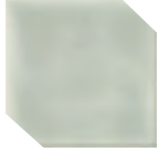

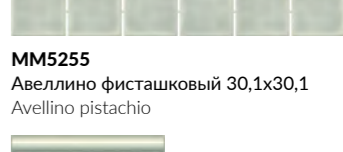
			
<b>17004</b> Авеллино голубой 15x15 Avellino light blue		<b>16004</b> Авеллино голубой 15x7,4 Avellino light blue	
			
<b>18004</b> Авеллино голубой 15x15 Avellino light blue	<b>16015*</b> Авеллино голубой структура mix 7,4x15 Avellino light blue structure mix	<b>5250\9</b> Авеллино голубой 4,9x4,9 Avellino light blue	<b>BLD007</b> Багет Авеллино голубой 15x3 Framing Avellino light blue
			
<b>17007</b> Авеллино серый 15x15 Avellino grey		<b>16007</b> Авеллино серый 15x7,4 Avellino grey	
			
<b>18007</b> Авеллино серый 15x15 Avellino grey	<b>16018*</b> Авеллино серый структура mix 7,4x15 Avellino grey structure mix	<b>5253\9</b> Авеллино серый 4,9x4,9 Avellino grey	<b>BLD005</b> Багет Авеллино серый 15x3 Framing Avellino grey

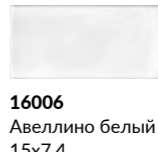

\* Для этих артикулов возможно различное соотношение плиток с разными орнаментами (общее количество орнаментов – 8) в одной коробке.

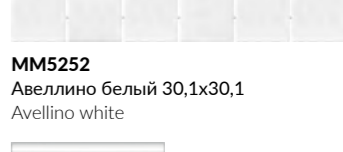
For these articles there can be a different proportion of tiles with various patterns (the total number of patterns is 8) in the same box.

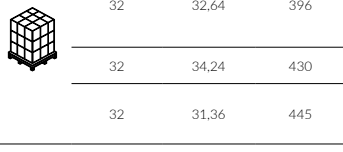

			
<b>17009</b> Авеллино фисташковый 15x15 Avellino pistachio	<b>V2</b>	<b>16009</b> Авеллино фисташковый 15x7,4 Avellino pistachio	
			
<b>18009</b> Авеллино фисташковый 15x15 Avellino pistachio	<b>V2</b>	<b>16020*</b> Авеллино фисташковый структура микс 7,4x15 Avellino pistachio structure mix	
			
<b>17006</b> Авеллино белый 15x15 Avellino white	<b>V2</b>	<b>16006</b> Авеллино белый 15x7,4 Avellino white	
			
<b>18006</b> Авеллино белый 15x15 Avellino white	<b>V2</b>	<b>16017*</b> Авеллино белый структура микс 7,4x15 Avellino white structure mix	
			
		<b>5255\9</b> Авеллино фисташковый 4,9x4,9 Avellino pistachio	<b>BLD008</b> Багет Авеллино фисташковый 15x3 Framing Avellino pistachio
			
		<b>5252\9</b> Авеллино белый 4,9x4,9 Avellino white	<b>BLD004</b> Багет Авеллино белый 15x3 Framing Avellino white
			
			<b>POD002</b> бисер прозрачный люстр 20x0,6 beads transparent luster

\* Для этих артикулов возможно различное соотношение плиток с разными орнаментами (общее количество орнаментов – 8) в одной коробке.

For these articles there can be a different proportion of tiles with various patterns (the total number of patterns is 8) in the same box.

	шт. \ pcs	м²	кг \ kg	кор. \ box	м²	кг \ kg
<b>15×15</b>	48	1,08	12	32	34,56	415
<b>15×15 шестиугольник   sexangle</b>	48	1,02	11,45	32	32,64	396
<b>7,4×15</b>	96	1,07	12,5	32	34,24	430
<b>7,4×15 структура   structure</b>	88	0,98	12,9	32	31,36	445





**STG\A401\1266H**  
Амальфи орнамент  
коричневый 9,8x9,8  
Amalfi pattern brown



**STG\A402\1266H**  
Амальфи орнамент  
коричневый 9,8x9,8  
Amalfi pattern brown



**STG\A403\1266H**  
Амальфи орнамент  
коричневый 9,8x9,8  
Amalfi pattern brown



**STG\A404\1266H**  
Амальфи орнамент  
коричневый 9,8x9,8  
Amalfi pattern brown



**STG\A405\1266H**  
Амальфи орнамент  
коричневый 9,8x9,8  
Amalfi pattern brown



**STG\A406\1266H**  
Амальфи орнамент  
коричневый 9,8x9,8  
Amalfi pattern brown



**V2**  
4

**1266H**  
Амальфи беж светлый, полотно 29,8x39,8 из 12 частей 9,8x9,8  
Amalfi light beige



**V2**  
4

**1269H**  
Амальфи бежевый, полотно 29,8x39,8 из 12 частей 9,8x9,8  
Amalfi beige



**V2**  
4

**1289H**  
Амальфи коричневый, полотно 29,8x39,8 из 12 частей 9,8x9,8  
Amalfi brown



**STG\A407\1266H**  
Амальфи орнамент  
коричневый 9,8x9,8  
Amalfi pattern brown



**STG\A408\1266H**  
Амальфи орнамент  
коричневый 9,8x9,8  
Amalfi pattern brown



**V2**  
4

**1270H**  
Амальфи серый светлый, полотно 29,8x39,8 из 12 частей 9,8x9,8  
Amalfi light grey

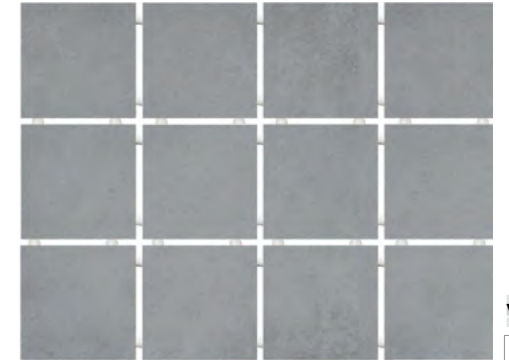

**V2**  
4

**1271H**  
Амальфи серый, полотно 29,8x39,8 из 12 частей 9,8x9,8  
Amalfi grey



**V2**  
4

**1290H**  
Амальфи серый тёмный, полотно 29,8x39,8 из 12 частей 9,8x9,8  
Amalfi dark grey

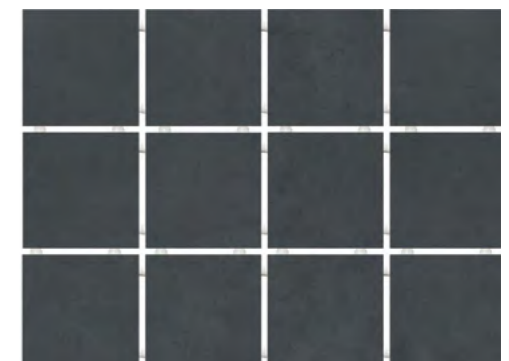

**V2**  
4

**1291H**  
Амальфи чёрный, полотно 29,8x39,8 из 12 частей 9,8x9,8  
Amalfi black

	шт. \ pcs	м²	кг \ kg	кор. \ box	м²	кг \ kg
<b>9,8x9,8</b>	7					
керамический гранит   porcelain gres		96	0,922	15,4	30	27,66
					492	



# ПАЛИТРА PALETTE



ГАРМОНИЯ Harmony	30×30	364
СТОКГОЛЬМ Stockholm	20×50 – 20×20	366
<b>БОЛЬШОЕ ПУТЕШЕСТВИЕ</b>		
Grand Tour	20×20	368
<b>КОШКИ-МЫШКИ</b>		
Cat and Mouse	20×20	370
КАЛЕЙДОСКОП Kaleidoscope	20×20	372
БЕЛЬКАНТО Bel Canto	15×40	376
ВИЛЛАНЕЛЛА Villanella	15×40	376
ГРАНЬЯНО Gragnano	15×15 – 7,4×15	378
КЛЕМАНСО Clemanceau	7,4×15	380
АККОРД Accord	8,5×28,5	382
БАТТЕРФЛЯЙ Butterfly	8,5×28,5	384
ГАММА Scale	8,5×28,5	386
АНВЕР Anver	30,1×30,1	388
ТЕМАРИ Temari	29,8×29,8	390









**NT\A240\5009**  
Большое путешествие  
Карусель 20x20  
Grand Tour Carousel



**NT\A241\5009**  
Большое путешествие  
Велосипед 20x20  
Grand Tour Bike



**NT\A213\5009**  
Большое путешествие  
Venezia 20x20  
Grand Tour Venezia



**NT\A144\5009**  
Большое путешествие  
Искья 20x20  
Grand Tour Ischia



**NT\A267\5009**  
Большое путешествие  
Милан 20x20  
Grand Tour Milan



**NT\A214\5009**  
Большое путешествие SpB  
20x20  
Grand Tour SpB



**NT\A141\5009**  
Большое путешествие  
Помпеи 20x20  
Grand Tour Pompei

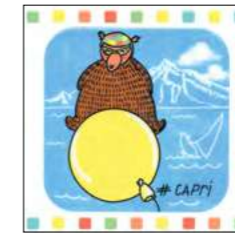

**NT\A142\5009**  
Большое путешествие  
Капри 20x20  
Grand Tour Capri



**NT\A143\5009**  
Большое путешествие Везувий 20x20  
Grand Tour Vesuvio



**NT\A266\5009**  
Большое путешествие  
Севиля 20x20  
Grand Tour Sevilla

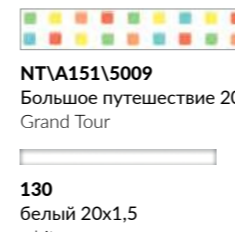

**NT\A151\5009**  
Большое путешествие 20x3,6  
Grand Tour

**130**  
белый 20x1,5  
white

**153**  
голубой 20x1,5  
light blue

**19028**  
Карнавал в Венеции  
белый грань 20x9,9  
Carnevale di Venezia  
white chamfer

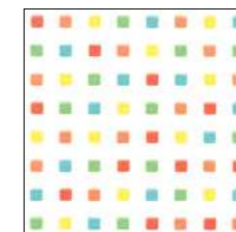

**NT\A154\5009**  
Большое путешествие  
20x20  
Grand Tour



**178\KLD01**  
Большое путешествие  
20x20  
Grand Tour

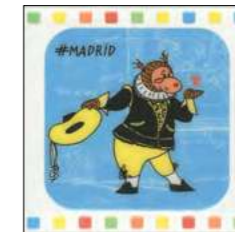

**NT\A265\5009**  
Большое путешествие  
Мадрид 20x20  
Grand Tour Madrid



**NT\A264\5009**  
Большое путешествие  
Барселона 20x20  
Grand Tour Barcelona



**5009**  
Калейдоскоп  
белый 20x20  
Kaleidoscope white

**POD001**  
бисер прозрачный  
20x0,6  
beads transparent



**5112**  
Калейдоскоп  
лазурный 20x20  
Kaleidoscope sky blue

**POD011**  
бисер голубой 20x0,6  
beads sky blue



**5109**  
Калейдоскоп  
ярко-жёлтый 20x20  
Kaleidoscope bright yellow

**POD004**  
бисер лимонный  
20x0,6  
beads lemon



**5187**  
Калейдоскоп  
рыжий 20x20  
Kaleidoscope ginger

**POD006**  
бисер красный 20x0,6  
beads red

	шт. \ pcs	м²	кг \ kg	кор. \ box	м²	кг \ kg
<b>20x20</b>	6,9	26 \ 26	1,04 \ 1,04	12,4 \ 12,4	48 \ 96	49,92 \ 99,84
<b>20x9,9</b>	9,2	40	0,8	12,3	48	38,4

Технические характеристики, технологии производства и рекомендации по укладке и уходу приведены в разделе «Техническая информация» (стр. 430) и на [www.kerama-marazzi.com](http://www.kerama-marazzi.com)

For specifications, manufacturing techniques and recommendations on laying and care, please refer to section «Technical information» (p. 430) and [www.kerama-marazzi.com](http://www.kerama-marazzi.com)



**5111** Калейдоскоп зелёный 20x20  
Kaleidoscope green



**NT/A132/5009**  
Кошки-Мышки. Мышка 20x20  
Cat and mouse. Mouse

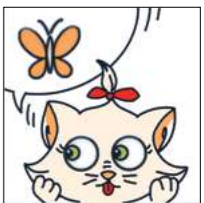

**NT/A131/5009**  
Кошки-Мышки. Бабочка 20x20  
Cat and mouse. Butterfly



**5180** Калейдоскоп стальной 20x20  
Kaleidoscope iron grey



**NT/A134/5009**  
Кошки-Мышки. Птичка 20x20  
Cat and mouse. Bird

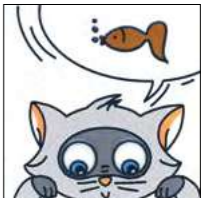

**NT/A133/5009**  
Кошки-Мышки. Рыбка 20x20  
Cat and mouse. Fish



**5112** Калейдоскоп лазурный 20x20  
Kaleidoscope sky blue



**NT/A137/5109**  
Кошки-Мышки. Сыр и Мышка 20x20  
Cat and mouse. Cheese and Mouse

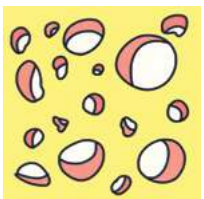

**NT/A136/5109**  
Кошки-Мышки. Сыр 20x20  
Cat and mouse. Cheese



**5108** Калейдоскоп оранжевый 20x20  
Kaleidoscope orange



**198** оранжевый 20x1,5  
orange



**130** белый 20x1,5  
white



**153** голубой 20x1,5  
light blue



**188** тёмно-коричневый 20x1,5  
dark brown



**143** серый 20x1,5  
grey

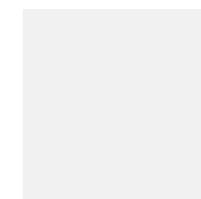

**5009** Калейдоскоп белый 20x20  
Kaleidoscope white



**NT/A135/5009**  
Кошки-Мышки 20x6,3  
Cat and mouse

**132** жёлтый 20x1,5  
yellow

20x20	6,9	глазурь матовая   matt glaze	шт. \ pcs	м <sup>2</sup>	кг \ kg	кор. \ box	м <sup>2</sup>	кг \ kg
			26	1,04	12,4	96	99,84	1220

Технические характеристики, технологии производства и рекомендации по укладке и уходу приведены в разделе «Техническая информация» (стр. 430) и на [www.kerama-marazzi.com](http://www.kerama-marazzi.com)

For specifications, manufacturing techniques and recommendations on laying and care, please refer to section «Technical information» (p. 430) and [www.kerama-marazzi.com](http://www.kerama-marazzi.com)





**5109**  
Калейдоскоп  
ярко-жёлтый 20x20  
Kaleidoscope bright  
yellow



**5057**  
Калейдоскоп  
блестящий  
оранжевый 20x20  
Kaleidoscope shiny  
orange



**5108**  
Калейдоскоп  
оранжевый 20x20  
Kaleidoscope orange



**5107**  
Калейдоскоп  
красный 20x20  
Kaleidoscope red



**5188**  
Калейдоскоп  
бордо 20x20  
Kaleidoscope bordo



**5187**  
Калейдоскоп  
рыжий 20x20  
Kaleidoscope ginger



**5169**  
Калейдоскоп  
светло-розовый 20x20  
Kaleidoscope light pink



**5184**  
Калейдоскоп  
розовый 20x20  
Kaleidoscope rose



**5186**  
Калейдоскоп  
тёмно-розовый 20x20  
Kaleidoscope dark rose



**5114**  
Калейдоскоп  
фиолетовый 20x20  
Kaleidoscope violet



**5110**  
Калейдоскоп  
салатный 20x20  
Kaleidoscope light green



**5099**  
Калейдоскоп  
голубой 20x20  
Kaleidoscope light blue



**5112**  
Калейдоскоп  
лазурный 20x20  
Kaleidoscope sky blue



**5056**  
Калейдоскоп  
блестящий голубой 20x20  
Kaleidoscope shiny light blue



**5113**  
Калейдоскоп  
синий 20x20  
Kaleidoscope blue



**5280**  
Калейдоскоп  
голубой светлый 20x20  
Kaleidoscope light blue



**5185**  
Калейдоскоп  
бирюза 20x20  
Kaleidoscope turquoise



**5281**  
Калейдоскоп  
аквамариновый светлый 20x20  
Kaleidoscope light aquamarine



**5278**  
Калейдоскоп  
зелёный тёмный 20x20  
Kaleidoscope dark green

**POD005**  
бисер жёлтый 20x0,6  
beads yellow

**POD013**  
бисер фиолетовый 20x0,6  
beads violet

**POF010**  
бисер белый 20x1,4  
beads white

**POF008**  
бисер бирюзовый 20x1,4  
beads turquoise

**POF005**  
бисер жёлтый 20x1,4  
beads yellow

**151**  
белый матовый 20x1,5  
white matt

**POD001**  
бисер прозрачный 20x0,6  
beads transparent

**POD003**  
бисер прозрачный  
цветной 20x0,6  
beads transparent color

**POD011**  
бисер голубой 20x0,6  
beads sky blue

**POD004**  
бисер лимонный 20x0,6  
beads lemon



20x20

6,9



глазурь матовая | matt glaze  
глазурь блестящая | shiny glaze



шт. \ pcs

м<sup>2</sup>

кг \ kg

кор. \ box

м<sup>2</sup>

кг \ kg

26 \ 26

1,04 \ 1,04

12,4 \ 12,4



48 \ 96

49,92 \ 99,84

625 \ 1220





**5115** V1  
Калейдоскоп чёрный 20x20  
Kaleidoscope black



**5275** V1  
Калейдоскоп слоновая кость 20x20  
Kaleidoscope ivory



**5011** V1  
Калейдоскоп жёлтый 20x20  
Kaleidoscope yellow



**5179** V1  
Калейдоскоп серо-бежевый 20x20  
Kaleidoscope beige grey

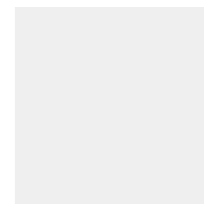

**5009** V1  
Калейдоскоп белый 20x20  
Kaleidoscope white



**5106** V1  
Калейдоскоп тёмно-серый 20x20  
Kaleidoscope dark grey



**5276** V1  
Калейдоскоп беж тёмный 20x20  
Kaleidoscope dark beige



**5177** V1  
Калейдоскоп персиковый 20x20  
Kaleidoscope peach



**5181** V1  
Калейдоскоп песок 20x20  
Kaleidoscope sand



**5055** V1  
Калейдоскоп белый блестящий 20x20  
Kaleidoscope white



**5182** V1  
Калейдоскоп графит 20x20  
Kaleidoscope graphite



**5180** V1  
Калейдоскоп стальной 20x20  
Kaleidoscope iron grey



**5183** V1  
Калейдоскоп пепельный 20x20  
Kaleidoscope ash grey

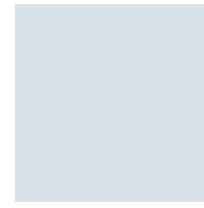

**5012** V1  
Калейдоскоп серый 20x20  
Kaleidoscope grey



**SG1546N** V1 3  
Калейдоскоп голубой 20x20  
Kaleidoscope light blue



**SG1545N** V1 3  
Калейдоскоп чёрный 20x20  
Kaleidoscope black



**SG1547N** V1 3  
Калейдоскоп синий 20x20  
Kaleidoscope blue

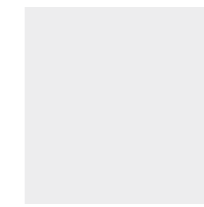

**SG1544N** V1 3  
Калейдоскоп белый 20x20  
Kaleidoscope white



**SG1537N** V1 3  
Калейдоскоп серый 20x20  
Kaleidoscope grey



**SG1558N** V1 3  
Калейдоскоп бежевый 20x20  
Kaleidoscope beige

	шт. \ pcs	м <sup>2</sup>	кг \ kg	кор. \ box	м <sup>2</sup>	кг \ kg
<b>20x20</b> 6,9	26 \ 26	1,04 \ 1,04	12,4 \ 12,4	48 \ 96	49,92 \ 99,84	625 \ 1220
<b>20x20</b> 8	23	0,92	16,3	72	66,24	1204



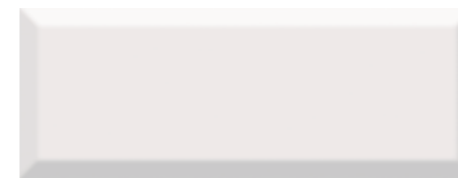

**15080**  
Бельканто белый грань 15x40  
Bel canto white chamfer **V1**



**15071**  
Вилланелла серый тёмный 15x40  
Villanella dark grey **V1**



**15075**  
Вилланелла белый грань 15x40  
Villanella white chamfer **V1**

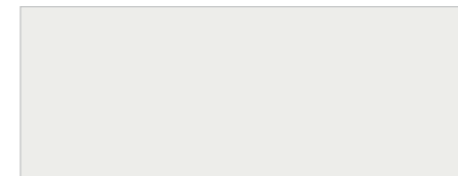

**15079**  
Бельканто белый 15x40  
Bel canto white **V1**

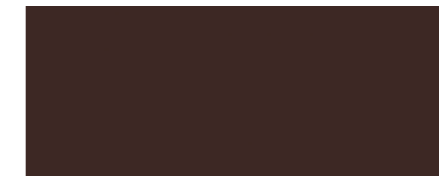

**15072**  
Вилланелла коричневый 15x40  
Villanella brown **V1**

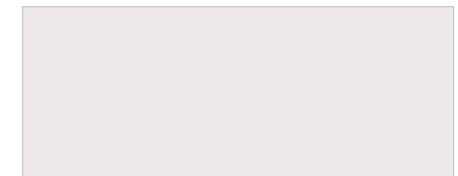

**15000**  
Вилланелла белый 15x40  
Villanella white **V1**

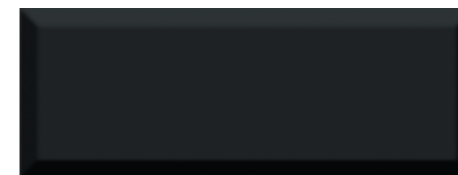

**15081**  
Бельканто чёрный грань 15x40  
Bel canto black chamfer **V1**



**15077**  
Вилланелла бежевый грань 15x40  
Villanella beige chamfer **V1**

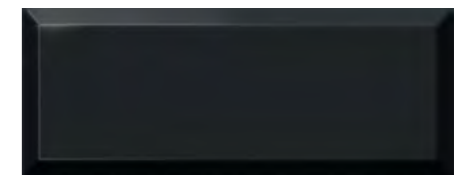

**15076**  
Вилланелла чёрный грань 15x40  
Villanella black chamfer **V1**



**15078**  
Бельканто чёрный 15x40  
Bel canto black **V1**



**15084**  
Вилланелла бежевый 15x40  
Villanella beige **V1**

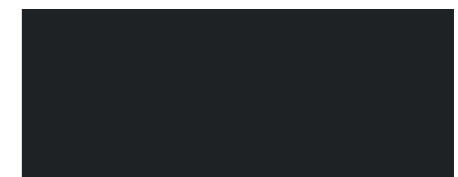

**15073**  
Вилланелла чёрный 15x40  
Villanella black **V1**



**15070**  
Вилланелла серый светлый 15x40  
Villanella light grey **V1**



**15074**  
Вилланелла беж тёмный 15x40  
Villanella dark beige **V1**

	шт. \ pcs	м <sup>2</sup>	кг \ kg	кор. \ box	м <sup>2</sup>	кг \ kg
<b>15x40</b>	8	1,32	18,8	36	47,52	707
<b>15x40 грань   chamfer</b>	9,5	1,08 \ 1,08	18 \ 18	24 \ 36	25,92 \ 38,88	462 \ 678

Технические характеристики, технологии производства и рекомендации по укладке и уходу приведены в разделе «Техническая информация» (стр. 430) и на [www.kerama-marazzi.com](http://www.kerama-marazzi.com)

For specifications, manufacturing techniques and recommendations on laying and care, please refer to section «Technical information» (p. 430) and [www.kerama-marazzi.com](http://www.kerama-marazzi.com)



7,4×15 · 15×15 · 30×30

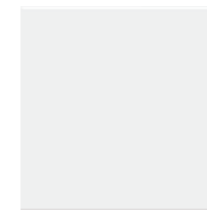

**17000**  
Граньяно белый 15x15  
Gragnano white



**17013**  
Граньяно чёрный 15x15  
Gragnano black



**17014**  
Граньяно красный 15x15  
Gragnano red



**16032**  
Граньяно белый грань 7,4x15  
Gragnano white chamfer



**16033**  
Граньяно чёрный грань 7,4x15  
Gragnano black chamfer



**18000**  
Граньяно белый 15x15  
Gragnano white



**18013**  
Граньяно чёрный 15x15  
Gragnano black



**18014**  
Граньяно красный 15x15  
Gragnano red

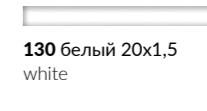

**191** алый 20x1,5  
scarlet

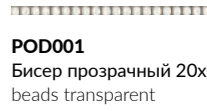

**POD006** Бисер красный 20x0,6  
beads red

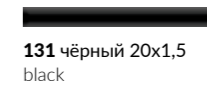

**130** белый 20x1,5  
white

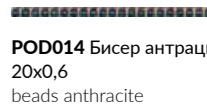

**POD001** Бисер прозрачный 20x0,6  
beads transparent

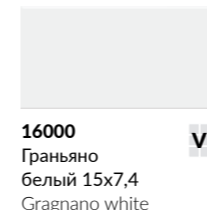

**16000**  
Граньяно белый 15x7,4  
Gragnano white

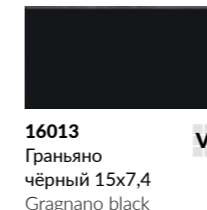

**16013**  
Граньяно чёрный 15x7,4  
Gragnano black

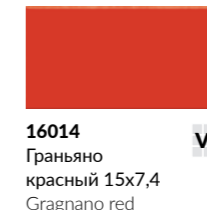

**16014**  
Граньяно красный 15x7,4  
Gragnano red



**5260\9**  
Граньяно красный 4,9x4,9  
Gragnano red



**5259\9**  
Граньяно чёрный 4,9x4,9  
Gragnano black



**BLD010**  
багет Граньяно белый 15x3  
framing Gragnano white



**BLD012**  
багет Граньяно чёрный 15x3  
framing Gragnano black



**BLD011**  
багет Граньяно красный 15x3  
framing Gragnano red

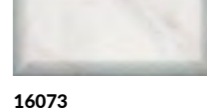

**16073**  
Фрагонар белый грань 7,4x15  
Fragonard white chamfer

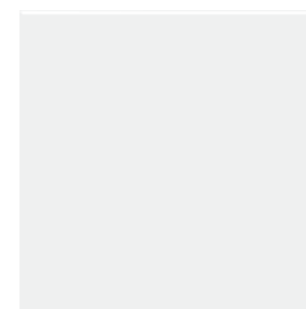

**SG917400N**  
Гармония белый 30x30  
Harmony white



**SG917500N**  
Гармония чёрный 30x30  
Harmony black



**SG924800N**  
Гармония ярко-красный 30x30  
Harmony bright red

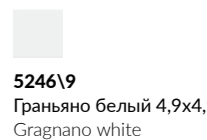

**5246\9**  
Граньяно белый 4,9x4,9  
Gragnano white

	шт. \ pcs	м²	кг \ kg	кор. \ box	м²	кг \ kg
<b>15×15</b>	48	1,08	13,3	32	34,56	455
<b>15×15 шестигульник   sexangle</b>	48	1,02	12,5	32	32,64	430
<b>7,4×15</b>	96	1,07	13,5	32	34,24	465
<b>7,4×15 грань   chamfer</b>	80	0,89	12,6	32	28,48	435

Технические характеристики, технологии производства и рекомендации по укладке и уходу приведены в разделе «Техническая информация» (стр. 430) и на [www.kerama-marazzi.com](http://www.kerama-marazzi.com)

For specifications, manufacturing techniques and recommendations on laying and care, please refer to section «Technical information» (p. 430) and [www.kerama-marazzi.com](http://www.kerama-marazzi.com)





**16059**  
Клемансо зелёный  
тёмный грань 7,4x15  
Clemenceau dark green chamfer



**BLD037**  
багет Клемансо  
зелёный тёмный 15x3  
framing Clemenceau dark green



**16058**  
Клемансо зелёный  
грань 7,4x15  
Clemenceau green  
chamfer



**BLD035**  
багет Клемансо  
зелёный 15x3  
framing Clemenceau  
green



**16052**  
Клемансо беж  
тёмный грань 7,4x15  
Clemenceau dark beige chamfer



**BLD034**  
багет Клемансо  
беж тёмный 15x3  
framing Clemenceau dark beige



**16055**  
Клемансо оливковый  
грань 7,4x15  
Clemenceau olive  
chamfer



**BLD038**  
багет Клемансо  
оливковый 15x3  
framing Clemenceau  
olive



**16053**  
Клемансо  
серый грань 7,4x15  
Clemenceau grey chamfer



**BLD031**  
багет Клемансо  
серый 15x3  
framing Clemenceau grey



**16051**  
Клемансо бежевый  
грань 7,4x15  
Clemenceau beige  
chamfer



**BLD033**  
багет Клемансо  
бежевый 15x3  
framing Clemenceau  
beige



**16057**  
Клемансо бирюзовый  
грань 7,4x15  
Clemenceau turquoise  
chamfer



**BLD036**  
багет Клемансо  
бирюзовый 15x3  
framing Clemenceau  
turquoise



**16054**  
Клемансо серый  
тёмный грань 7,4x15  
Clemenceau dark grey  
chamfer



**BLD032**  
багет Клемансо серый  
тёмный 15x3  
framing Clemenceau  
dark grey



**16075**  
Клемансо оранжевый  
грань 7,4x15  
Clemenceau orange chamfer



**BLD040**  
багет Клемансо  
оранжевый 15x3  
framing Clemenceau  
orange

	шт. \ pcs	м <sup>2</sup>	кг \ kg	кор. \ box	м <sup>2</sup>	кг \ kg
<b>7,4x15</b>	9,2	9,2	12,6	32	28,48	435

Технические характеристики, технологии производства и рекомендации по укладке и уходу приведены в разделе «Техническая информация» (стр. 430) и на [www.kerama-marazzi.com](http://www.kerama-marazzi.com)

For specifications, manufacturing techniques and recommendations on laying and care, please refer to section «Technical information» (p. 430) and [www.kerama-marazzi.com](http://www.kerama-marazzi.com)







**9025**  
Аккорд розовый  
светлый грань 8,5×28,5  
Accord light pink chamfer **V1**



**9023**  
Аккорд коралловый  
грань 8,5×28,5  
Accord coral chamfer **V1**



**HGD\A268\9010**  
Аккорд 8,5×28,5  
Accord



**HGD\B268\9010**  
Аккорд 8,5×28,5  
Accord



**9024**  
Аккорд розовый  
грань 8,5×28,5  
Accord pink chamfer **V1**



**9026**  
Аккорд бордо  
грань 8,5×28,5  
Accord bordeaux chamfer **V1**



**9010**  
Аккорд белый  
грань 8,5×28,5  
Accord white chamfer **V1**



**9011**  
Аккорд беж светлый  
грань 8,5×28,5  
Accord light beige chamfer **V1**



**9030**  
Аккорд дымчатый грань  
8,5×28,5  
Accord smoky chamfer **V1**



**9028**  
Аккорд дымчатый  
тёмный грань 8,5×28,5  
Accord smoky dark chamfer **V1**



**9012**  
Аккорд зелёный  
грань 8,5×28,5  
Accord green chamfer **V1**



**9013**  
Аккорд зелёный  
тёмный грань 8,5×28,5  
Accord dark green chamfer **V1**



**9029**  
Аккорд коричневый  
светлый грань 8,5×28,5  
Accord light brown chamfer **V1**



**9027**  
Аккорд дымчатый  
светлый грань 8,5×28,5  
Accord smoky light chamfer **V1**



**9014**  
Аккорд серый  
грань 8,5×28,5  
Accord grey chamfer **V1**



**9015**  
Аккорд серый  
тёмный грань 8,5×28,5  
Accord dark grey chamfer **V1**



**9031**  
Аккорд синий  
грань 8,5×28,5  
Accord blue chamfer **V1**



8,5×28,5  
грань | chamfer

9,2



глазурь блестящая | shiny glaze



шт. \ pcs

м²

кг \ kg

кор. \ box

м²

кг \ kg



40 \ 40

0,97 \ 0,97

15 \ 15



64 \ 32

62,08 \ 31,04

990 \ 510

Технические характеристики, технологии производства и рекомендации по укладке и уходу приведены в разделе «Техническая информация» (стр. 430) и на [www.kerama-marazzi.com](http://www.kerama-marazzi.com)

For specifications, manufacturing techniques and recommendations on laying and care, please refer to section «Technical information» (p. 430) and [www.kerama-marazzi.com](http://www.kerama-marazzi.com)





**NT\C26\9001**  
Вилка карамель  
8,5x28,5  
Fork caramel



**NT\B26\9001**  
Вилка чёрный 8,5x28,5  
Fork black



**NT\C25\9001**  
Нож карамель  
8,5x28,5  
Knife caramel



**NT\B25\9001**  
Нож чёрный 8,5x28,5  
Knife black



**NT\C51\9001**  
Ложка карамель  
8,5x28,5  
Spoon caramel



**NT\B51\9001**  
Ложка чёрный 8,5x28,5  
Spoon black



**9001**  
Гамма белый 8,5x28,5  
Scale white

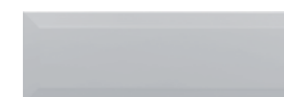

**9004**  
Гамма серый 8,5x28,5  
Scale grey

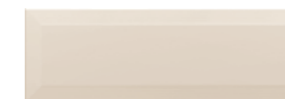

**9006**  
Гамма топлёное  
молоко 8,5x28,5  
Scale baked milk



**9005**  
Гамма фисташковый  
8,5x28,5  
Scale pistachio



**9007**  
Гамма кофе  
с молоком 8,5x28,5  
Scale coffee latte



**9003**  
Гамма фисташковый  
светлый 8,5x28,5  
Scale light pistachio



**9002**  
Гамма чёрный 8,5x28,5  
Scale black



8,5×28,5	9,2	глазурь, матовая   matt glaze	шт. \ pcs	м <sup>2</sup>	кг \ kg	кор. \ box	м <sup>2</sup>	кг \ kg
			40 \ 40	0,97 \ 0,97	15 \ 15	64 \ 32	62,08 \ 31,04	990 \ 510

Технические характеристики, технологии производства и рекомендации по укладке и уходу приведены в разделе «Техническая информация» (стр. 430) и на [www.kerama-marazzi.com](http://www.kerama-marazzi.com)

For specifications, manufacturing techniques and recommendations on laying and care, please refer to section «Technical information» (p. 430) and [www.kerama-marazzi.com](http://www.kerama-marazzi.com)



**OS\A175\21052**  
 Анвер 1 серый 5x5  
 Anvers 1 grey



**OS\A176\21052**  
 Анвер 2 серый 5x5  
 Anvers 2 grey



**OS\B175\21052**  
 Анвер 5 зеленый 5x5  
 Anvers 5 green



**OS\B176\21052**  
 Анвер 6 зеленый 5x5  
 Anvers



**OS\C175\21052**  
 Анвер 9 коричневый 5x5  
 Anvers 9 brown



**OS\C176\21052**  
 Анвер 10  
 коричневый 5x5  
 Anvers 10 brown



**OS\A177\21052**  
 Анвер 3 серый 5x5  
 Anvers 3 grey



**OS\A178\21052**  
 Анвер 4 серый 5x5  
 Anvers 4 grey



**OS\B177\21052**  
 Анвер 7 зеленый 5x5  
 Anvers 7 green



**OS\B178\21052**  
 Анвер 8 зеленый 5x5  
 Anvers 8 green



**OS\C177\21052**  
 Анвер 11  
 коричневый 5x5  
 Anvers 11 brown



**OS\C178\21052**  
 Анвер 12  
 коричневый 5x5  
 Anvers 12 brown

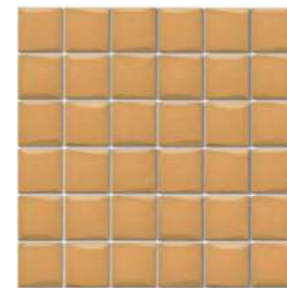

**21040**  
 Анвер рыжий  
 30,1x30,1  
 Anvers ginger

V1



**21038**  
 Анвер бежевый  
 30,1x30,1  
 Anvers beige

V1

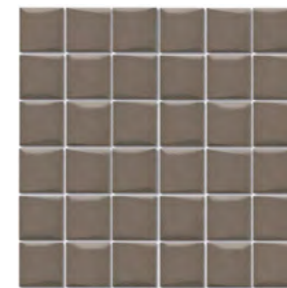

**21039**  
 Анвер коричневый  
 30,1x30,1  
 Anvers brown

V1



**21043**  
 Анвер зелёный  
 тёмный 30,1x30,1  
 Anvers dark green

V1



**21044**  
 Анвер белый  
 30,1x30,1  
 Anvers white

V1



**21046**  
 Анвер серый  
 30,1x30,1  
 Anvers grey

V1



**21047**  
 Анвер серый  
 тёмный 30,1x30,1  
 Anvers dark grey

V1

	шт. \ pcs	м <sup>2</sup>	кг \ kg	кор. \ box	м <sup>2</sup>	кг \ kg
30,1×30,1	6,9	0,634	9	36	22,824	342



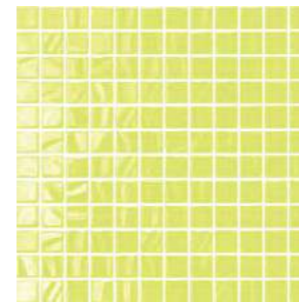

**20054**  
Темари лайм 29,8x29,8  
Temari lime **V1**

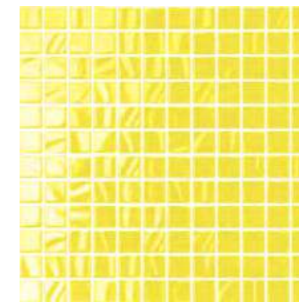

**20015**  
Темари жёлтый 29,8x29,8  
Temari yellow **V1**

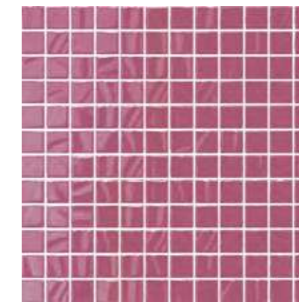

**20049**  
Темари фуксия 29,8x29,8  
Temari fuchsia **V1**

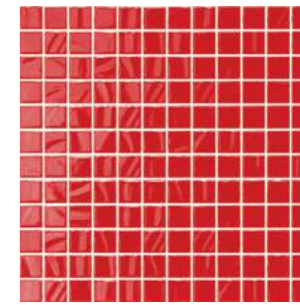

**20005**  
Темари красный 29,8x29,8  
Temari red **V1**

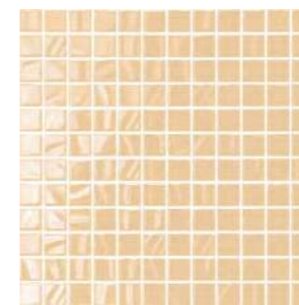

**20009**  
Темари беж светлый 29,8x29,8  
Temari light beige **V1**

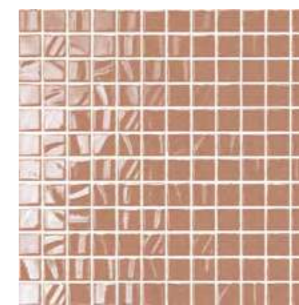

**20084**  
Темари коричневый светлый 29,8x29,8  
Temari light brown **V1**

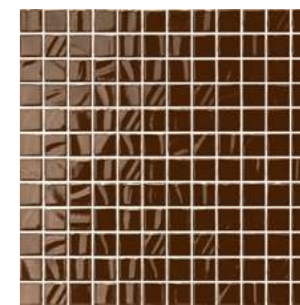

**20046**  
тёмно-коричневый 29,8x29,8  
Temari dark brown **V1**

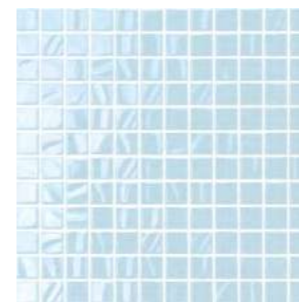

**20057**  
Темари бледно-голубой 29,8x29,8  
Temari pale blue **V1**

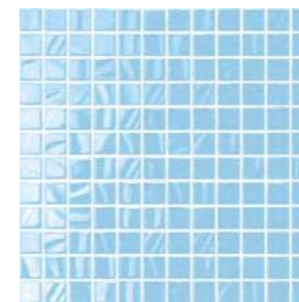

**20008**  
Темари светло-голубой 29,8x29,8  
Temari light blue **V1**

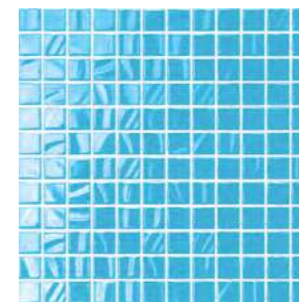

**20016**  
Темари голубой 29,8x29,8  
Temari sky blue **V1**

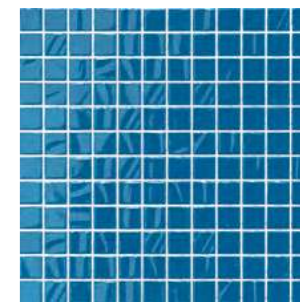

**20047**  
Темари индиго 29,8x29,8  
Temari indigo **V1**

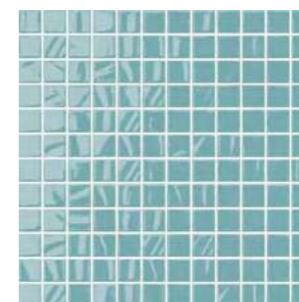

**20090**  
Темари бирюзовый 29,8x29,8  
Temari turquoise **V1**

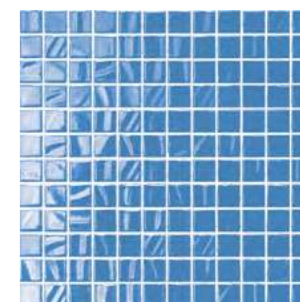

**20013**  
Темари синий 29,8x29,8  
Temari blue **V1**

	шт. \ pcs	м²	кг \ kg	кор. \ box	м²	кг \ kg
29,8x29,8	3,5					
глазурь матовая   matt glaze глазурь блестящая   shiny glaze						
	12	1,066	7,45	36	38,38	286

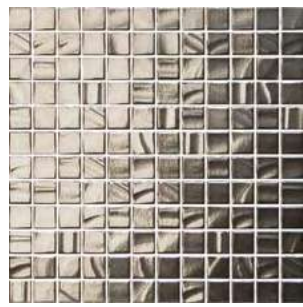

**20094**  
Темари металлик  
29,8x29,8  
Temari metallic

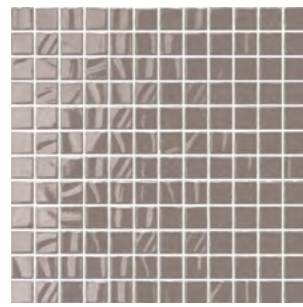

**20050**  
Темари серый  
29,8x29,8  
Temari grey

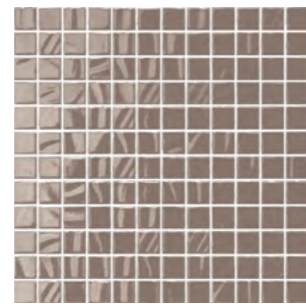

**20051**  
Темари дымчатый  
29,8x29,8  
Temari smoky

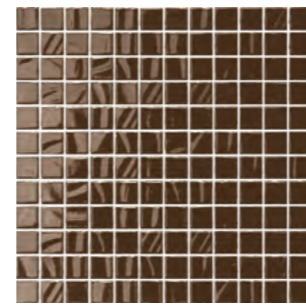

**20052**  
Темари дымчатый  
тёмный 29,8x29,8  
Temari dark smoky

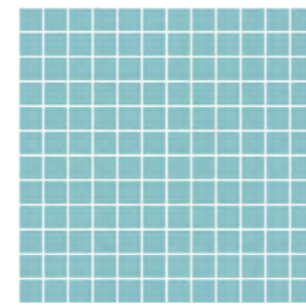

**20070**  
Темари бирюза  
матовый 29,8x29,8  
Temari turquoise matt

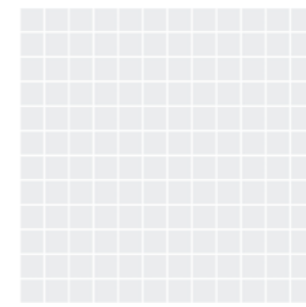

**20059**  
Темари белый  
матовый 29,8x29,8  
Temari white matt

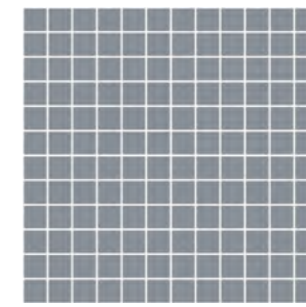

**20064**  
Темари графит  
матовый 29,8x29,8  
Temari graphite matt

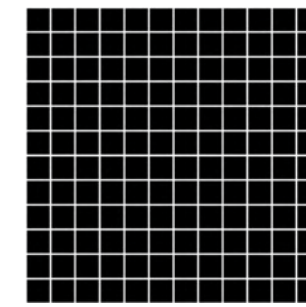

**20071**  
Темари чёрный  
матовый 29,8x29,8  
Temari black matt

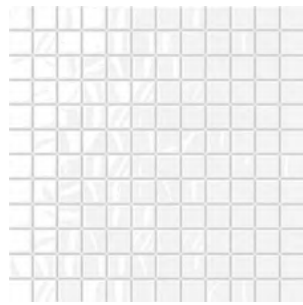

**20003**  
Темари белый 29,8x29,8  
Temari white

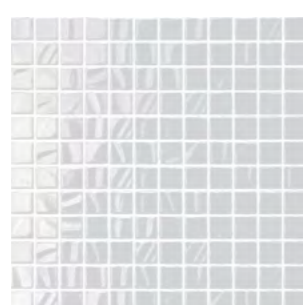

**20058**  
Темари серебро 29,8x29,8  
Temari silver

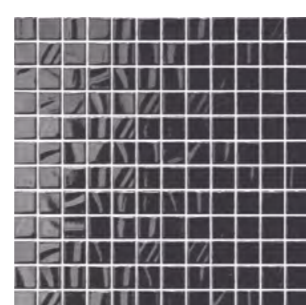

**20053**  
Темари графит 29,8x29,8  
Temari graphite

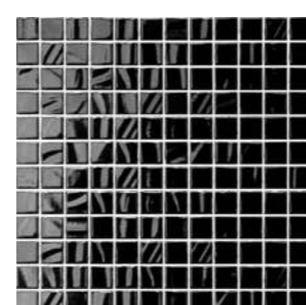

**20004**  
Темари чёрный 29,8x29,8  
Temari black

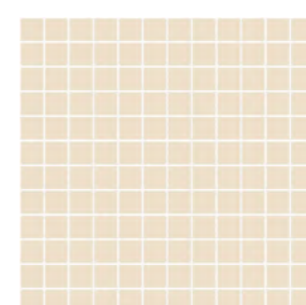

**20074**  
Темари бежевый  
матовый 29,8x29,8  
Temari beige matt

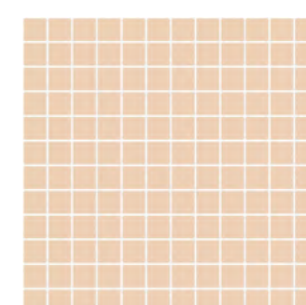

**20075**  
Темари беж тёмный  
матовый 29,8x29,8  
Temari dark beige matt

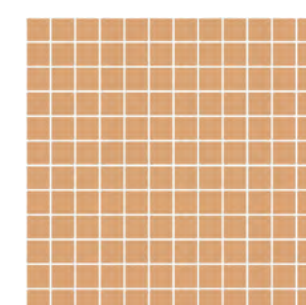

**20080**  
Темари карамель  
матовый 29,8x29,8  
Temari caramel matt

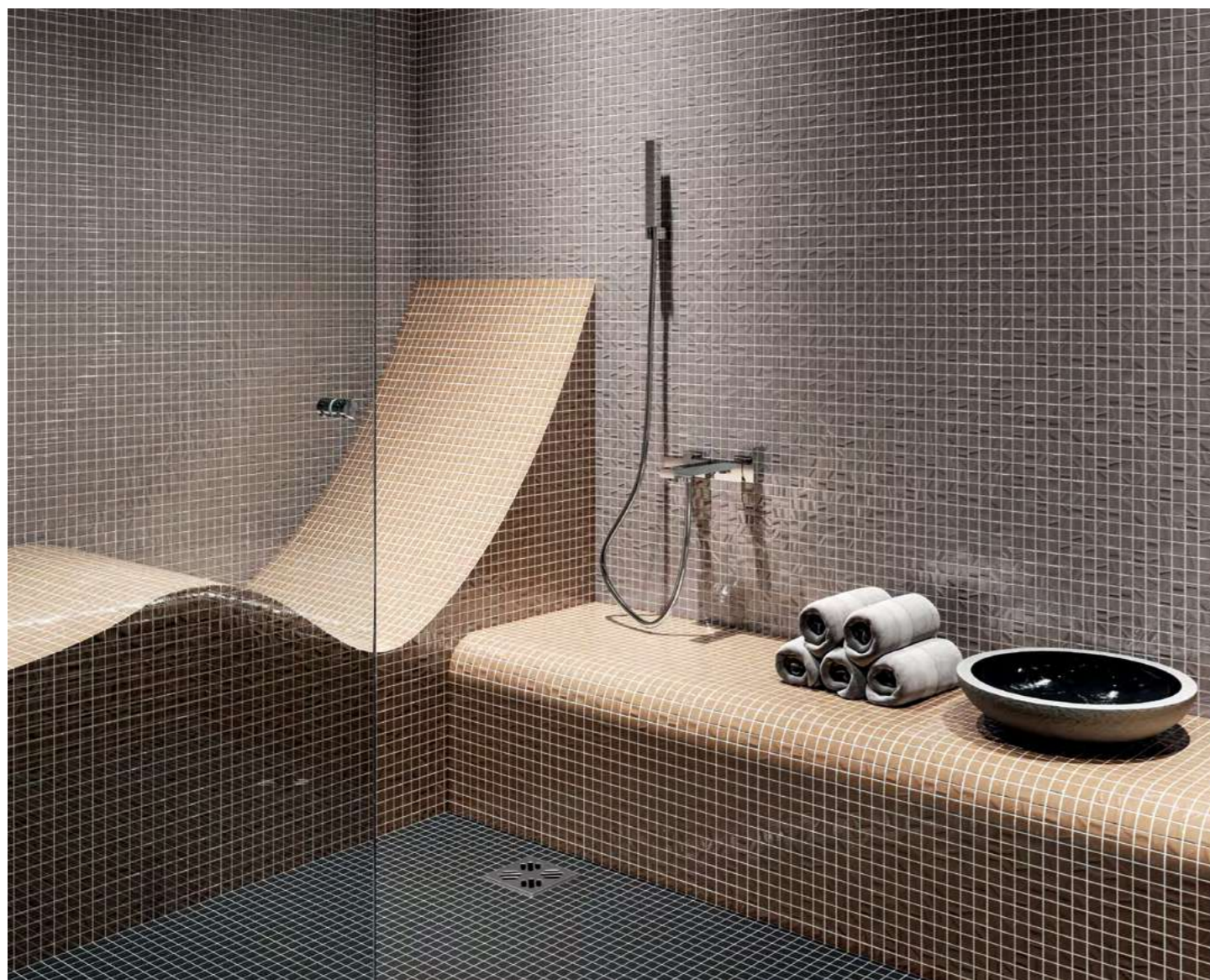



ТРАКАЙ Trakai .....	8,5×28,5 .....	396
ШЕННОН Shannon .....	8,5×28,5 .....	402
АМСТЕРДАМ Amsterdam .....	6×28,5 .....	404
БРЮССЕЛЬ Bruxelles .....	9,8×9,8 - 24×24 .....	406
ВУДСТОК Woodstock .....	6×28,5 .....	410
МАРРАКЕШ Marrakesh .....	6×28,5 .....	412
СИЕНА Siena .....	7,4×15 - 20×20 .....	414
ДОВИЛЬ Deauville .....	9,9×40,2 .....	416



**VB\A42\9016**  
Тракай 9 глянцевый 8,5x28,5  
Trakai 9 gloss



**OS\A118\9016**  
Тракай 6 глянцевый 8,5x28,5  
Trakai 6 gloss



**VB\A43\9016**  
Тракай 10 глянцевый 8,5x28,5  
Trakai 10 gloss



**OS\A119\9016**  
Тракай 7 глянцевый 8,5x28,5  
Trakai 7 gloss



**VB\A44\9016**  
Тракай 11 глянцевый 8,5x28,5  
Trakai 11 gloss



**OS\A120\9016**  
Тракай 8 глянцевый 8,5x28,5  
Trakai 8 gloss



**OS\A108\9016**  
Тракай 2 глянцевый 8,5x28,5  
Trakai 2 gloss

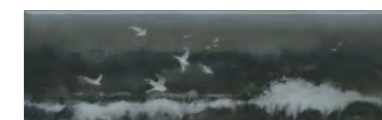

**OS\A109\9016**  
Тракай 3 глянцевый 8,5x28,5  
Trakai 3 gloss



**OS\A110\9016**  
Тракай 4 глянцевый 8,5x28,5  
Trakai 4 gloss



**OS\A111\9016**  
Тракай 5 глянцевый 8,5x28,5  
Trakai 5 gloss





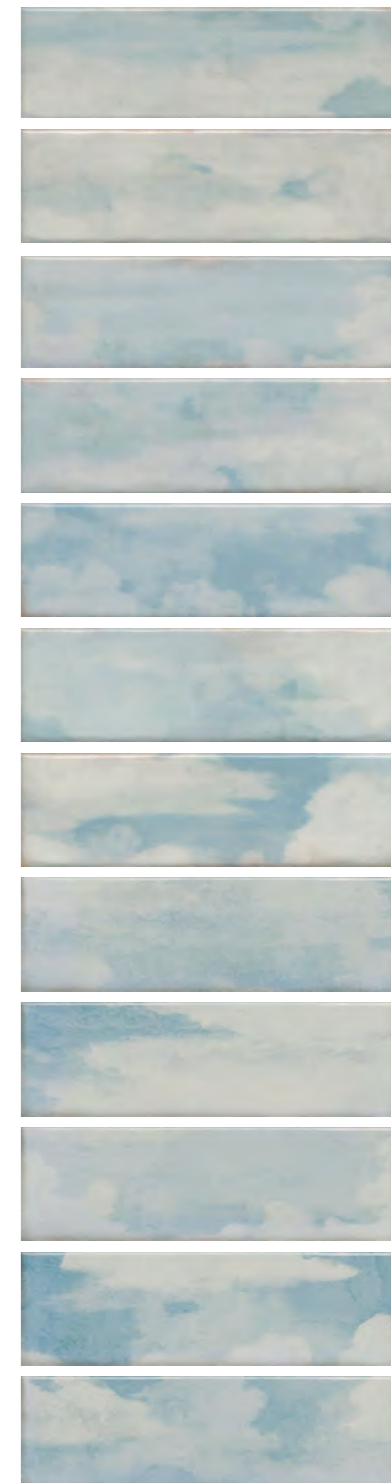
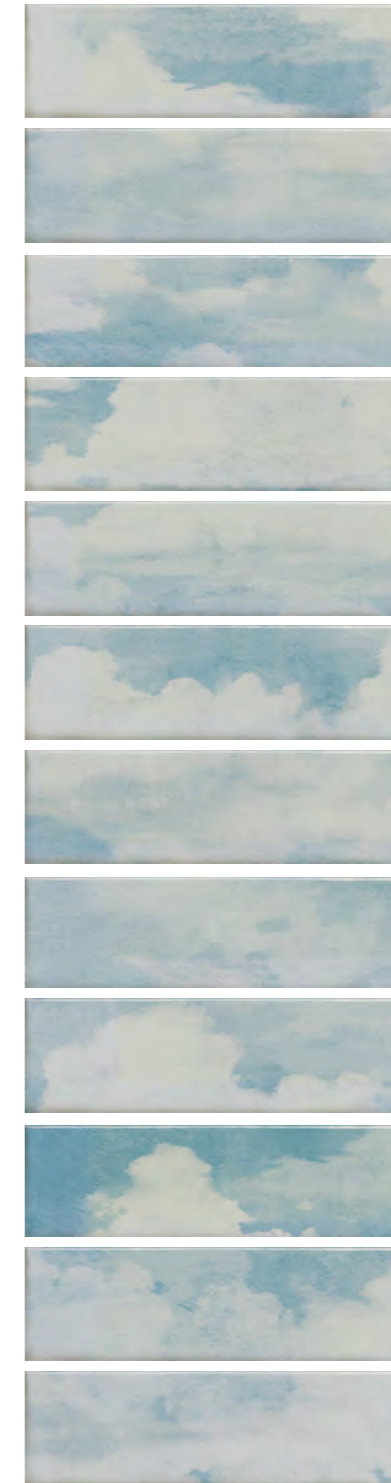

**VBVA45\9016\***  
 Тракай 1 глянцевый 8,5x28,5  
 Trakai 1 gloss



\* Артикул содержит 24 варианта рисунка  
 \* The item contains 24 pattern options



**9037**  
Тракай серый светлый  
глянцевый 8,5х28,5  
Trakai light grey gloss **V2**

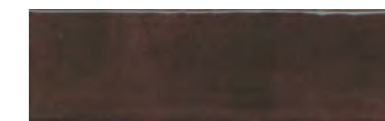

**9043**  
Тракай бордо глянцевый 8,5х28,5  
Trakai bordeaux gloss **V2**



**9038**  
Тракай бежевый светлый  
глянцевый 8,5х28,5  
Trakai light beige gloss **V2**



**9042**  
Тракай коричневый тёмный  
глянцевый 8,5х28,5  
Trakai dark brown gloss **V2**



**9040**  
Тракай бежевый тёмный  
глянцевый 8,5х28,5  
Trakai dark grey gloss **V2**



**9045**  
Тракай серый тёмный  
глянцевый 8,5х28,5  
Trakai dark grey gloss **V2**



**9039**  
Тракай коричневый светлый  
глянцевый 8,5х28,5  
Trakai light brown gloss **V2**



**9044**  
Тракай синий  
глянцевый 8,5х28,5  
Trakai blue gloss **V2**



**9041**  
Тракай зелёный тёмный  
глянцевый 8,5х28,5  
Trakai dark green gloss **V2**

		шт. \ pcs	м²	кг \ kg	кор. \ box	м²	кг \ kg
<b>8,5×28,5</b>	8,5	44	1,07	13,9	32	34,24	475

Технические характеристики, технологии производства и рекомендации по укладке и уходу приведены в разделе «Техническая информация» (стр. 430) и на [www.kerama-marazzi.com](http://www.kerama-marazzi.com)

For specifications, manufacturing techniques and recommendations on laying and care, please refer to section «Technical information» (p. 430) and [www.kerama-marazzi.com](http://www.kerama-marazzi.com)



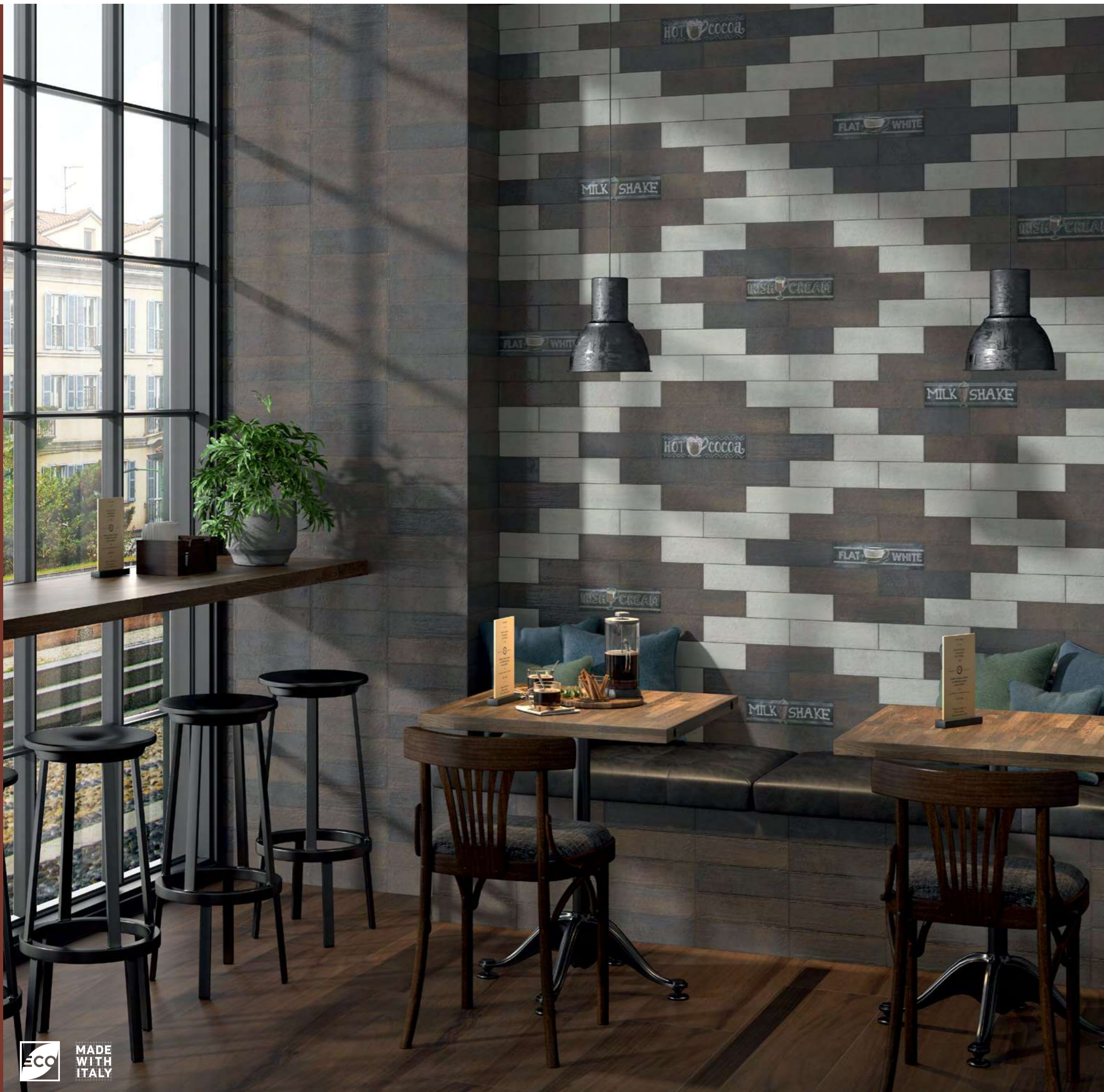

**VT A239\9016**  
Шеннон 6 матовый 8,5x28,5  
Shannon 6 matt



**VT A240\9016**  
Шеннон 7 матовый 8,5x28,5  
Shannon 7 matt



**VT A241\9016**  
Шеннон 8 матовый 8,5x28,5  
Shannon 8 matt



**VT A242\9016**  
Шеннон 9 матовый 8,5x28,5  
Shannon 9 matt



**VT A243\9016**  
Шеннон 10 матовый 8,5x28,5  
Shannon 10 matt



**9047**  
Шеннон серый матовый 8,5x28,5  
Shannon grey matt



**POF011**  
бисер беж светлый матовый 20x1,4  
beads light beige matt



**OS A91\9016**  
Шеннон 1 матовый 8,5x28,5  
Shannon 1 matt



**OS A93\9016**  
Шеннон 2 матовый 8,5x28,5  
Shannon 2 matt



**OS A94\9016**  
Шеннон 3 матовый 8,5x28,5  
Shannon 3 matt



**OS A95\9016**  
Шеннон 4 матовый 8,5x28,5  
Shannon 4 matt



**OS A115\9016**  
Шеннон 5 матовый 8,5x28,5  
Shannon 5 matt



**9046**  
Шеннон коричневый тёмный матовый 8,5x28,5  
Shannon dark brown matt



**POF014**  
бисер серый матовый 20x1,4  
beads grey matt

	шт./pcs	м²	кг/kg	кор./box	м²	кг/kg
<b>8,5×28,5</b>	8,5	глазурь матовая структура   matt glaze structure	44	1,07	13,9	32 34,24 475

Технические характеристики, технологии производства и рекомендации по укладке и уходу приведены в разделе «Техническая информация» (стр. 430) и на [www.kerama-marazzi.com](http://www.kerama-marazzi.com)

For specifications, manufacturing techniques and recommendations on laying and care, please refer to section «Technical information» (p. 430) and [www.kerama-marazzi.com](http://www.kerama-marazzi.com)





**VT\A220\ 26000**  
Amsterdam 1 матовый 6x28,5  
Amsterdam 1 matt **V2**



**VT\A221\ 26000**  
Amsterdam 2 матовый 6x28,5  
Amsterdam 2 matt **V2**



**26300**  
Amsterdam бежевый матовый 6x28,5  
Amsterdam beige matt **V2**



**26301**  
Amsterdam бежевый тёмный матовый 6x28,5  
Amsterdam dark beige matt **V2**

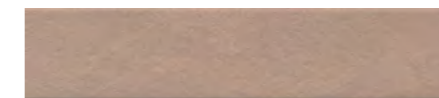

**26302**  
Amsterdam розовый матовый 6x28,5  
Amsterdam pink matt **V2**



**26303**  
Amsterdam оранжевый матовый 6x28,5  
Amsterdam orange matt **V2**



**26305**  
Amsterdam коричневый матовый 6x28,5  
Amsterdam brown matt **V2**

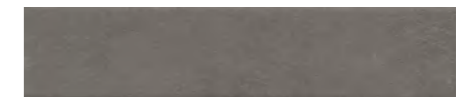

**26304**  
Amsterdam коричневый светлый матовый 6x28,5  
Amsterdam light brown matt **V2**



**POF012**  
бисер бежевый матовый 20x1,4  
beads beige matt

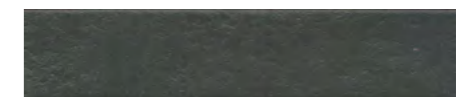

**26306**  
Amsterdam коричневый тёмный матовый 6x28,5  
Amsterdam dark brown matt **V2**



**POF014**  
бисер серый матовый 20x1,4  
beads grey matt

6x28,5	10	глазурь матовая   matt glaze	шт.\pcs	м <sup>2</sup>	кг\kg	кор.\box	м <sup>2</sup>	кг\kg
			48	0,82	15,7	48	39,36	784

\* Рекомендуется укладка со швом не менее 3 мм.

\* Laying with a seam of at least 3 mm is recommended.

Технические характеристики, технологии производства и рекомендации по укладке и уходу приведены в разделе «Техническая информация» (стр. 430) и на [www.kerama-marazzi.com](http://www.kerama-marazzi.com)

For specifications, manufacturing techniques and recommendations on laying and care, please refer to section «Technical information» (p. 430) and [www.kerama-marazzi.com](http://www.kerama-marazzi.com)



6×28,5 · 9,8×9,8 · 24×24

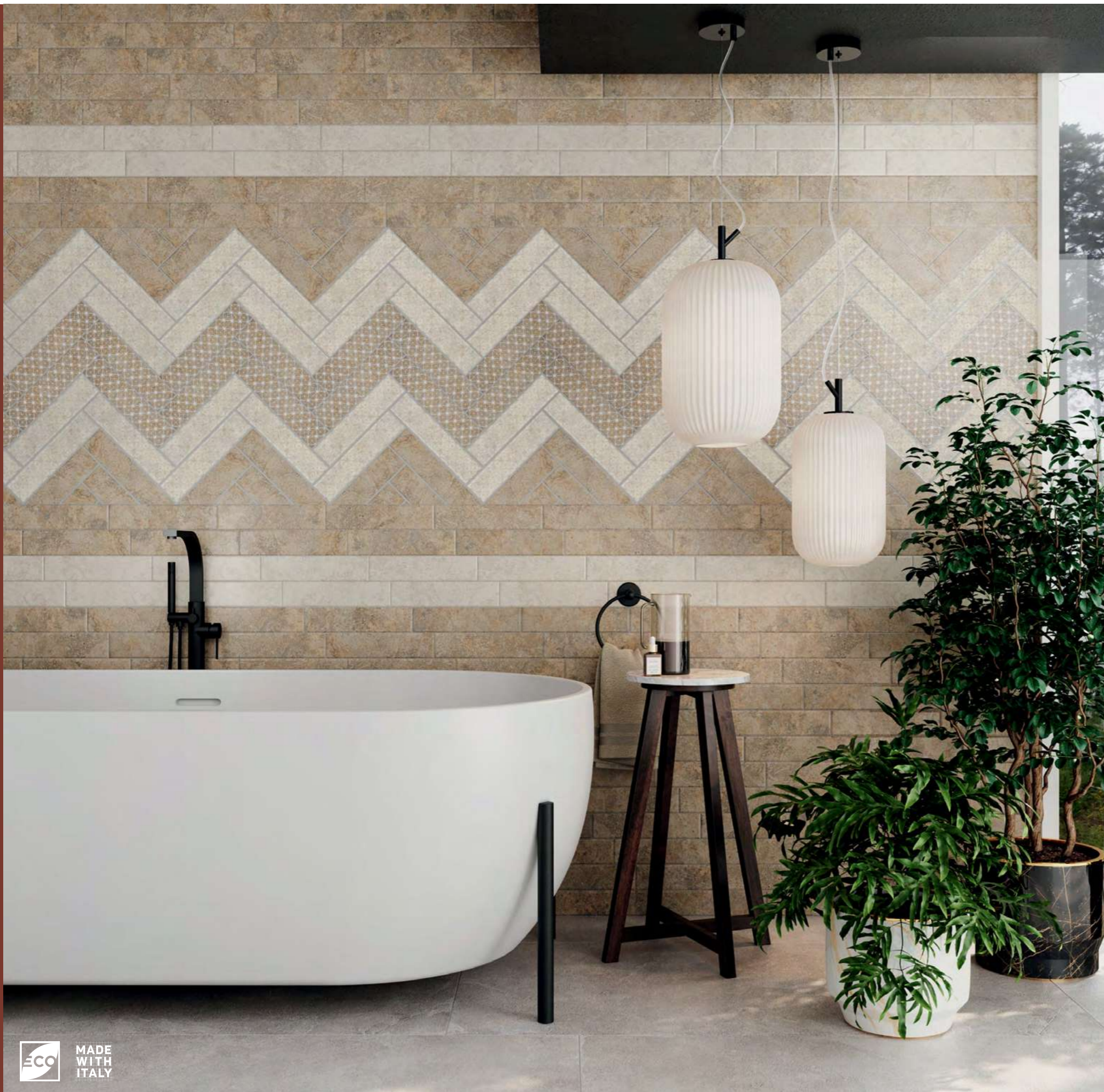

**OS\B123\26000**  
Брюссель 2 матовый 6x28,5  
Brussels 2 matt



**OS\B122\26000**  
Брюссель 1 матовый 6x28,5  
Brussels 1 matt



**OS\A122\26000**  
Брюссель 4 матовый 6x28,5  
Brussels 4 matt



**OS\B125\26000**  
Брюссель 3 матовый 6x28,5  
Brussels 3 matt



**OS\A125\26000**  
Брюссель 6 матовый 6x28,5  
Brussels 6 matt

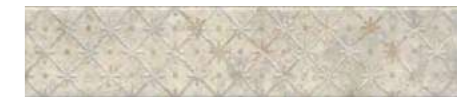

**OS\A123\26000**  
Брюссель 5 матовый 6x28,5  
Brussels 5 matt



**26313**  
Брюссель бежевый матовый 6x28,5  
Brussels beige matt

V3



**26314**  
Брюссель микс матовый 6x28,5  
Brussels mix matt

V4



**POF012**  
бисер бежевый матовый 20x1,4  
beads beige matt





**26312**  
Брюссель бежевый светлый матовый 6x28,5  
Brussels light beige matt

V3



**POF011**  
бисер беж светлый матовый 20x1,4  
beads light beige matt



	шт. \ pcs	м <sup>2</sup>	кг \ kg	кор. \ box	м <sup>2</sup>	кг \ kg
<b>6×28,5</b> 	10	0,82	15,7	48	39,36	784
<b>29,8x39,8</b> 	7	0,922	15,4	30	27,66	492
<b>24×24</b> 	7	1,09	17,5	40	43,6	730

\* Рекомендуется укладка со швом не менее 3 мм.

\* Laying with a seam of at least 3 mm is recommended.

Технические характеристики, технологии производства и рекомендации по укладке и уходу приведены в разделе «Техническая информация» (стр. 430) и на [www.kerama-marazzi.com](http://www.kerama-marazzi.com)

For specifications, manufacturing techniques and recommendations on laying and care, please refer to section «Technical information» (p. 430) and [www.kerama-marazzi.com](http://www.kerama-marazzi.com)



**1325**  
Полотно 29,8x39,8 Брюссель  
из 12 частей 9,8x9,8  
бежевый светлый матовый  
Ceramic canvas 30x40 Brussels light beige matt



**1324**  
Полотно 29,8x39,8 Брюссель  
из 12 частей 9,8x9,8  
бежевый матовый  
Ceramic canvas 30x40 Brussels beige matt



**1326**  
Полотно 29,8x39,8 Брюссель  
из 12 частей 9,8x9,8  
микс матовый  
Ceramic canvas 30x40 Brussels mix matt



**OS\A127\1327**  
Брюссель 1  
матовый 9,8x9,8  
Brussels 1 matt



**OS\B127\1327**  
Брюссель 2  
матовый 9,8x9,8  
Brussels 2 matt



4



**1324S**  
Брюссель бежевый  
тёмный матовый  
9,8x9,8  
Brussels dark beige  
matt



4



**1325S**  
Брюссель бежевый  
светлый матовый  
9,8x9,8  
Brussels light beige  
matt



4

V3



**SG244300N**  
Брюссель бежевый  
светлый матовый 24x24  
Brussels light beige matt



4

V3



**SG244400N**  
Брюссель бежевый  
тёмный матовый 24x24  
Brussels dark beige matt

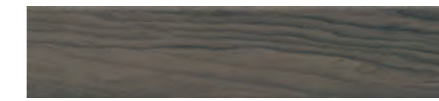

**26320**  
Вудсток коричневый матовый 6x28,5  
Woodstock brown matt

3 V3



**OS\A136\26000**  
Вудсток 1 матовый 6x28,5  
Woodstock 1 matt



**26322**  
Вудсток серый тёмный матовый 6x28,5  
Woodstock dark grey matt

3 V3



**OS\A142\26000**  
Вудсток 2 матовый 6x28,5  
Woodstock 2 matt



**26321**  
Вудсток коричневый светлый матовый 6x28,5  
Woodstock light brown matt

3 V3



**OS\A144\26000**  
Вудсток 3 матовый 6x28,5  
Woodstock 3 matt



**26325**  
Вудсток бежевый тёмный матовый 6x28,5  
Woodstock dark beige matt

3 V3



**POF012**  
бисер бежевый матовый 20x1,4  
beads beige matt



**26317**  
Вудсток бежевый светлый матовый 6x28,5  
Woodstock light beige matt

3 V3



**POF014**  
бисер серый матовый 20x1,4  
beads grey matt

		шт.\pcs		м <sup>2</sup>		кг\kg		кор.\box		м <sup>2</sup>		кг\kg	
6×28,5	10	48	0,82	15,7	48	39,36	784						

\* Рекомендуется укладка со швом не менее 3 мм.

\* Laying with a seam of at least 3 mm is recommended.

Технические характеристики, технологии производства и рекомендации по укладке и уходу приведены в разделе «Техническая информация» (стр. 430) и на [www.kerama-marazzi.com](http://www.kerama-marazzi.com)

For specifications, manufacturing techniques and recommendations on laying and care, please refer to section «Technical information» (p. 430) and [www.kerama-marazzi.com](http://www.kerama-marazzi.com)





**OS\B129\26000**  
Марракеш 2 матовый 6x28,5  
Marrakesh 2 matt



**OS\A129\26000**  
Марракеш 1 матовый 6x28,5  
Marrakesh 1 matt



**26311**  
Марракеш коричневый матовый 6x28,5  
Marrakesh brown matt



**OS\C129\26000**  
Марракеш 3 матовый 6x28,5  
Marrakesh 3 matt



**26309**  
Марракеш розовый тёмный матовый 6x28,5  
Marrakesh dark pink matt



**26310**  
Марракеш коричневый светлый матовый 6x28,5  
Marrakesh light brown matt



**26307**  
Марракеш бежевый светлый матовый 6x28,5  
Marrakesh light beige matt



**26308**  
Марракеш бежевый матовый 6x28,5  
Marrakesh beige matt



**POF012**  
бисер бежевый матовый 20x1,4  
beads beige matt



**POF014**  
бисер серый матовый 20x1,4  
beads grey matt



**POF011**  
бисер беж светлый матовый 20x1,4  
beads light beige matt



**26324**  
Марракеш серый светлый матовый 6x28,5  
Marrakesh light grey matt



	шт.\pcs	м <sup>2</sup>	кг\kg	кор.\box	м <sup>2</sup>	кг\kg
<b>6x28,5</b>	10	0,82	15,7	48	39,36	784

\* Рекомендуется укладка со швом не менее 3 мм.

\* Laying with a seam of at least 3 mm is recommended.

Технические характеристики, технологии производства и рекомендации по укладке и уходу приведены в разделе «Техническая информация» (стр. 430) и на [www.kerama-marazzi.com](http://www.kerama-marazzi.com)

For specifications, manufacturing techniques and recommendations on laying and care, please refer to section «Technical information» (p. 430) and [www.kerama-marazzi.com](http://www.kerama-marazzi.com)





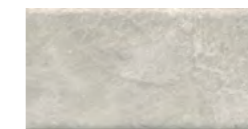

**16085**  
Siena серый  
светлый матовый 7,4x15  
Siena light grey matt



**VT\A273\16000**  
Siena 1 матовый 7,4x15  
Siena 1 matt



**VT\A274\16000**  
Siena 2 матовый 7,4x15  
Siena 2 matt



**POF011**  
бисер беж светлый  
матовый 20x1,4  
beads light beige matt



**BLD053**  
Бордюр Сиена серый  
светлый матовый 15x3  
Siena light grey matt



**VT\A327\SG1544N**  
Siena 1 матовый 20x20  
Siena 1 matt



**VT\A330\SG1544N**  
Siena 3 матовый 20x20  
Siena 3 matt



**SG1597N**  
Фреджио серый светлый  
матовый 20x20  
Fregio light grey matt



**VT\A328\SG1544N**  
Siena 2 матовый 20x20  
Siena 2 matt

		шт. \ pcs	м²	кг \ kg	кор. \ box	м²	кг \ kg
<b>7,4x15</b>	6,9	96	1,07	13,5	32	34,24	465
<b>20x20</b>	8	23	0,92	16,3	72	66,24	1204

\* Рекомендуется укладка со швом не менее 3 мм.

\* Laying with a seam of at least 3 mm is recommended.

Технические характеристики, технологии производства и рекомендации по укладке и уходу приведены в разделе «Техническая информация» (стр. 430) и на [www.kerama-marazzi.com](http://www.kerama-marazzi.com)

For specifications, manufacturing techniques and recommendations on laying and care, please refer to section «Technical information» (p. 430) and [www.kerama-marazzi.com](http://www.kerama-marazzi.com)





**VT\B226\1146**  
Довиль 5 глянцевый  
9,8х9,8  
Deauville 5 gloss



**VT\B229\1146**  
Довиль 6 глянцевый  
9,8х9,8  
Deauville 6 gloss



**VT\B232\1146**  
Довиль 7 глянцевый  
9,8х9,8  
Deauville 7 gloss



**VT\B236\1146**  
Довиль 8 глянцевый  
9,8х9,8  
Deauville 8 gloss



**VT\A226\1146**  
Довиль 1 глянцевый  
9,8х9,8  
Deauville 1 gloss



**VT\A229\1146**  
Довиль 2 глянцевый  
9,8х9,8  
Deauville 2 gloss



**VT\A232\1146**  
Довиль 3 глянцевый  
9,8х9,8  
Deauville 3 gloss



**VT\A236\1146**  
Довиль 4 глянцевый  
9,8х9,8  
Deauville 4 gloss

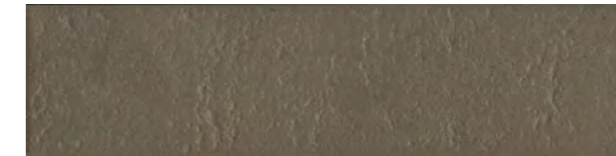

**SG403900N**  
Довиль коричневый светлый матовый 9,9х40,2  
Deauville light brown matt

3 V3

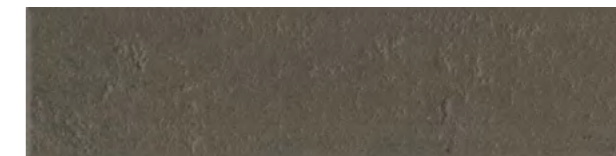

**SG403800N**  
Довиль коричневый тёмный матовый 9,9х40,2  
Deauville dark brown matt

3 V3



**SG403700N**  
Довиль коричневый матовый 9,9х40,2  
Deauville brown matt

3 V3

	шт./pcs	м <sup>2</sup>	кг/kg	кор./box	м <sup>2</sup>	кг/kg
<b>9,9×40,2</b>	8					
	28	1,11	20	54	59,94	1110

\* Рекомендуется укладка со швом не менее 3 мм.

\* Laying with a seam of at least 3 mm is recommended.

Технические характеристики, технологии производства и рекомендации по укладке и уходу приведены в разделе «Техническая информация» (стр. 430) и на [www.kerama-marazzi.com](http://www.kerama-marazzi.com)

For specifications, manufacturing techniques and recommendations on laying and care, please refer to section «Technical information» (p. 430) and [www.kerama-marazzi.com](http://www.kerama-marazzi.com)



# УНИВЕРСАЛЬНЫЕ ВСТАВКИ UNIVERSAL INSERTS



25,1×25,1 .....	420
15×15 .....	420
14,5×14,5 .....	420
13×13 .....	420
9,6×9,6 .....	420
9,8×9,8 .....	421
9,5×9,5 .....	422
8,0×8,0 .....	422
7,7×7,7 .....	422
7,2×7,2 .....	422
7,0×7,0 .....	422
4,9×4,9 .....	422
4,7×4,7 .....	422
3,5×3,5 .....	422

25,1×25,1



**ID101**  
Гран Пале наборный 25,1x25,1x0,95  
Grand Palais compound

15×15

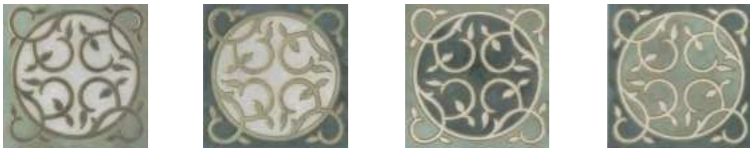

**OS\A90\SG1609L** Джардини лаппатированный 15x15x0,9 Giardini lappato  
**OS\B90\SG1609L** Джардини лаппатированный 15x15x0,9 Giardini lappato  
**OS\C90\SG1609L** Джардини лаппатированный 15x15x0,9 Giardini lappato  
**OS\D90\SG1609L** Джардини лаппатированный 15x15x0,9 Giardini lappato

14,5×14,5



**MLD\B64\SG1550L** Помильяно бежевый лаппатированный 14,5x14,5x0,8 Pomigliano beige lappato  
**MLD\A64\SG1550L** Помильяно серый лаппатированный 14,5x14,5x0,8 Pomigliano grey lappato

13×13



**ID57** Меранти белый мозаичный 13x13x1,1 Meranti white mosaic  
**ID61** Меранти пепельный светлый мозаичный 13x13x1,1 Meranti ash-grey light mosaic  
**ID58** Меранти бежевый мозаичный 13x13x1,1 Meranti beige mosaic



**ID62** Меранти пепельный мозаичный 13x13x1,1 Meranti ash-grey mosaic  
**ID59** Меранти беж тёмный мозаичный 13x13x1,1 Meranti dark beige mosaic  
**ID60** Меранти венге мозаичный 13x13x1,1 Meranti wenge mosaic



**AD\B392\TU6001** Колор Вуд микс 13x13x1,1 Color Wood mix  
**AD\B393\TU6001** Колор Вуд микс 13x13x1,1 Color Wood mix  
**AD\B394\TU6001** Колор Вуд микс 13x13x1,1 Color Wood mix  
**AD\B395\TU6001** Колор Вуд микс 13x13x1,1 Color Wood mix

9,6×9,6



**AD\A330\SG4539** Резиденция 9,6x9,6x0,95 Residence  
**STG\A477\SG4551** Формиелло 9,6x9,6x0,95 Formiello  
**HGD\A240\SG1544L** Пантеон лаппатированный 9,6x9,6x0,8 Pantheon lappato  
**AD\A429\SG4570** Сорбонна 9,6x9,6x0,95 Sorbonne  
**AD\A425\SG4570** Сорбонна 9,6x9,6x0,95 Sorbonne

9,8×9,8



**STG\A481\SG1550** Браш Вуд бежевый 9,8x9,8x0,8 Brush Wood beige  
**STG\B481\SG1550** Браш Вуд коричневый 9,8x9,8x0,8 Brush Wood brown  
**STG\C481\SG1550** Браш Вуд коричневый тёмный 9,8x9,8x0,8 Brush Wood dark brown  
**STG\A482\SG1550** Браш Вуд бежевый 9,8x9,8x0,8 Brush Wood beige  
**STG\B482\SG1550** Браш Вуд коричневый 9,8x9,8x0,8 Brush Wood brown  
**STG\C482\SG1550** Браш Вуд коричневый тёмный 9,8x9,8x0,8 Brush Wood dark brown



**STG\A401\1266** Амальфи орнамент коричневый 9,8x9,8x0,7 Amalfi pattern brown  
**STG\A402\1266** Амальфи орнамент коричневый 9,8x9,8x0,7 Amalfi pattern brown  
**STG\A403\1266** Амальфи орнамент коричневый 9,8x9,8x0,7 Amalfi pattern brown  
**STG\A404\1266** Амальфи орнамент коричневый 9,8x9,8x0,7 Amalfi pattern brown  
**STG\A405\1266** Амальфи орнамент коричневый 9,8x9,8x0,7 Amalfi pattern brown  
**STG\A406\1266** Амальфи орнамент коричневый 9,8x9,8x0,7 Amalfi pattern brown  
**STG\A407\1266** Амальфи орнамент коричневый 9,8x9,8x0,7 Amalfi pattern brown  
**STG\A408\1266** Амальфи орнамент коричневый 9,8x9,8x0,7 Amalfi pattern brown



**STG\A484\1146H** Капри майолика 9,8x9,8x0,7 Capri majolica  
**STG\A485\1146H** Капри майолика 9,8x9,8x0,7 Capri majolica  
**STG\A487\1146H** Капри майолика 9,8x9,8x0,7 Capri majolica  
**STG\A488\1146H** Капри майолика 9,8x9,8x0,7 Capri majolica  
**STG\A489\1146H** Капри майолика 9,8x9,8x0,7 Capri majolica  
**STG\A486\1146H** Капри майолика 9,8x9,8x0,7 Capri majolica



**VT\A226\1146** Довиль 1 глянцевый 9,8x9,8x0,7 Deauville 1 gloss  
**VT\A229\1146** Довиль 2 глянцевый 9,8x9,8x0,7 Deauville 2 gloss  
**VT\A232\1146** Довиль 3 глянцевый 9,8x9,8x0,7 Deauville 3 gloss  
**VT\A236\1146** Довиль 4 глянцевый 9,8x9,8x0,7 Deauville 4 gloss  
**VT\B226\1146** Довиль 5 глянцевый 9,8x9,8x0,7 Deauville 5 gloss  
**VT\B229\1146** Довиль 6 глянцевый 9,8x9,8x0,7 Deauville 6 gloss  
**VT\B232\1146** Довиль 7 глянцевый 9,8x9,8x0,7 Deauville 7 gloss  
**VT\B236\1146** Довиль 8 глянцевый 9,8x9,8x0,7 Deauville 8 gloss



**1324S** Брюссель бежевый тёмный матовый 9,8x9,8x0,7 Brussels dark beige matt  
**1325S** Брюссель бежевый светлый матовый 9,8x9,8x0,7 Brussels light beige matt  
**OS\A127\1327** Брюссель 1 матовый 9,8x9,8x0,7 Brussels 1 matt  
**OS\B127\1327** Брюссель 2 матовый 9,8x9,8x0,7 Brussels 2 matt



**STG\A432\1267H** Сансеверо 9,8x9,8x0,7 Sansevero  
**AD\A258\1272H** Лаурито 9,8x9,8x0,7 Laurito  
**HGD\A439\1146H** Стемма 9,8x9,8x0,7 Stemma  
**OS\A88\1146H** Стемма 9,8x9,8x0,7 Stemma



**ID94** Фрагонар наборный чёрный 9,9x9,9x1,1 Fragonard compound black  
**ID93** Фрагонар наборный белый 9,9x9,9x1,1 Fragonard compound white

9,5×9,5



**HGD\A170\SG1550L**  
Парнас лаппатированный 9,5х9,5х0,8  
Parnassus lappato

**HGD\B170\SG1550L**  
Парнас лаппатированный 9,5х9,5х0,8  
Parnassus lappato

**HGD\C170\SG1550L**  
Парнас лаппатированный 9,5х9,5х0,8  
Parnassus lappato

8,0×8,0



**AD\A342\SG1596L**  
Орсэ лаппатированный 8х8х0,8  
Orsay lappato

**VT\A47\SG1544L**  
Лирия 8х8х0,8  
Liria



**VT\A340\SG9174**  
Вставка Пьяцца матовый 7х7х0,8  
Piazza matt

**AD\A452\SG1608**  
Флораль 7,7х7,7х0,8  
Floral border

7,7×7,7

7,2×7,2



**HGD\A193\DD9003**  
ПроСтоун 7,2х7,2х0,8  
ProStone

**AD\A242\SG9179**  
Вилла Флоридиана 7,2х7,2х0,8  
Villa Floridiana

**A1881\SG1550**  
Терраса 7,2х7,2х0,8  
Terrace

**HGD\A24\SG1550**  
Фаральони 7,2х7,2х0,8  
Fraglioni

**HGD\A201\SG1550L**  
Мраморный дворец лаппатированный 7,2х7,2х0,8  
Marble Palace lappato

7,0×7,0



**AD\B400\SG9297**  
Версаль 7х7х1,1  
Versailles

**AD\B462\SG9322**  
Алькала 7х7х1,1  
Alcala

**AD\A462\SG9321**  
Алькала 7х7х1,1  
Alcala

**AD\A400\SG9296**  
Версаль 7х7х1,1  
Versailles

4,9×4,9



**AD\A436\SG9312**  
Пьерфон 4,9х4,9х0,8  
Pierrefonds

**OP\A105\SG6062**  
Лонгория 4,9х4,9х1,1  
Longoria

**AD\A263\SG1603L**  
Байя лаппатированный 4,9х4,9х0,8  
Baia lappato

4,7×4,7



**A1294\SG1550**  
Сонет бежевый 4,7х4,7х0,8  
Sonet beige

**C1294\SG1550**  
Сонет песочный 4,7х4,7х0,8  
Sonet sandy

**D1294\SG1550**  
Сонет карамель 4,7х4,7х0,8  
Sonet caramel

**B1294\SG1602**  
Сонет серый 4,7х4,7х0,8  
Sonet grey

**AD\A568\SG1595**  
Висконти 4,7х4,7х0,8  
Visconti

**AD\A580\SG1596**  
Брера 4,7х4,7х0,8  
Brera

3,5×3,5



**VT\A367\3278**  
Кассетоне металл 3,5х3,5х0,8  
Cassettone metal



















# БОРДЮРЫ «КАРАНДАШ» BORDERS «PENCIL»

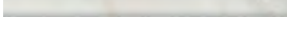
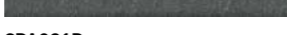
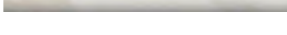
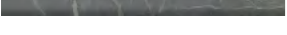
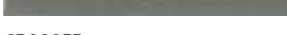

30×2,5 .....	426
30×2 .....	426
25×2,5 .....	426
25×2 .....	427
20×2 .....	427
20×1,4 .....	428
20×1,5 .....	428
БИСЕР / Beads 20×0,6 .....	429
15×3 .....	429
15×2 .....	429
9,9×1,5 .....	429

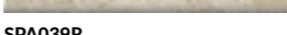
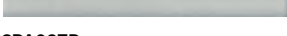
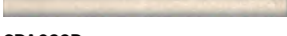
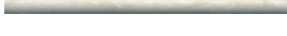
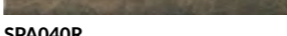



30×2,5

 <b>SPA012R</b> Контарини светлый обрезной 30x2,5 Contarini light rectified	 <b>SPA009R</b> Вирджилиано серый обрезной 30x2,5 Virgiliano grey rectified	 <b>SPA011R</b> Контарини бежевый обрезной 30x2,5 Contarini beige rectified	 <b>SPA010R</b> Вирджилиано бежевый обрезной 30x2,5 Virgiliano beige rectified
 <b>SPA016R</b> Сад Моне белый обрезной 30x2,5 Jardins de Monet white rectified	 <b>SPA017R</b> Сад Моне зелёный обрезной 30x2,5 Jardins de Monet green rectified	 <b>SPA018R</b> Сад Моне розовый обрезной 30x2,5 Jardins de Monet pink rectified	 <b>SPA005R</b> белый обрезной 30x2,5 white rectified
 <b>SPA030R</b> Гренель серый светлый обрезной 30x2,5 Grenelle light grey rectified	 <b>SPA021R</b> Марсо белый обрезной 30x2,5 Marceau white rectified	 <b>SPA022R</b> Альма 30x2,5 Alma	 <b>SPA019R</b> Марсо бежевый обрезной 30x2,5 Marceau beige rectified
 <b>SPA025R</b> Марсо розовый обрезной 30x2,5 Marceau pink rectified	 <b>SPA044R</b> Буонарроти белый обрезной 30x2,5 Buonarroti white rectified	 <b>SPA031R</b> Гренель серый тёмный обрезной 30x2,5 Grenelle dark grey rectified	 <b>SPA042R</b> Карелли обрезной 30x2,5 Carelli rectified
 <b>SPA045R</b> Буонарроти серый тёмный обрезной 30x2,5 Buonarroti dark grey rectified	 <b>SPA035R</b> Раваль серый обрезной 30x2,5 Raval grey rectified	 <b>SPA032R</b> Гренель серый обрезной 30x2,5 Grenelle grey rectified	 <b>SPA039R</b> Гран-Виа беж светлый обрезной 30x2,5 Gran Via light beige rectified
 <b>SPA037R</b> Раваль серый светлый обрезной 30x2,5 Raval light grey rectified	 <b>SPA038R</b> Линарес обрезной 30x2,5 Linares rectified	 <b>SPA043R</b> Веласка беж светлый обрезной 30x2,5 Velasca light beige rectified	 <b>SPA040R</b> Гран-Виа коричневый светлый обрезной 30x2,5 Gran Via light brown rectified
 <b>SPA034R</b> Раваль коричневый обрезной 30x2,5 Raval brown rectified	 <b>SPA020R</b> Марсо серый обрезной 30x2,5 Marceau grey rectified		









30×2

 <b>PFD001</b> Золотой пляж беж светлый 30x2 Golden beach light beige	 <b>PFD002</b> Золотой пляж беж тёмный 30x2 Golden beach dark beige	 <b>PFD003</b> Баккара бежевый 30x2 Baccarat beige	 <b>PFD004</b> Баккара беж тёмный 30x2 Baccarat dark beige
--	---	---	--

























25×2,5

 <b>SPB007R</b> Театро коричневый обрезной 25x2,5 Teatro brown rectified	 <b>SPB006R</b> Театро беж светлый обрезной 25x2,5 Teatro light beige rectified	 <b>SPB003R</b> Рамбла коричневый обрезной 25x2,5 Rambla brown rectified	 <b>SPB005R</b> Рамбла бежевый обрезной 25x2,5 Rambla beige rectified
 <b>PFE018</b> Висконти белый 20x2 Visconti white			

25×2

 <b>12</b> платина 25x2 platinum	 <b>91</b> светло-зелёный 25x2 light green	 <b>PFB007R</b> Диагональ белый обрезной 25x2 Diagonal white rectified	 <b>PFB005R</b> платина обрезной 25x2 platinum rectified
 <b>70</b> белый матовый 25x2 white matt	 <b>100</b> алый 25x2 scarlet	 <b>PFB001</b> серый 25x2 grey	 <b>PFB006R</b> платина обрезной 25x2 platinum rectified
 <b>75</b> серый матовый 25x2 grey matt	 <b>116</b> дерево бежевый матовый 25x2 wood beige matt	 <b>PFB002</b> зелёный 25x2 green	 <b>B25\75</b> платина 25x2 platinum
 <b>85</b> бежевый светлый 25x2 light beige	 <b>88</b> бежевый 25x2 beige	 <b>PFB003</b> розовый 25x2 pink	 <b>PFB0001R</b> Безана бежевый обрезной 25x2 Besana beige rectified
 <b>86</b> белый 25x2 white	 <b>B24\78</b> золото 25x2 gold	 <b>PFB004</b> беж светлый 25x2 light beige	 <b>PFB0002R</b> Безана серый обрезной 25x2 Besana grey rectified
 <b>PWB001</b> Фоскари волна розовый 25x2 Foscari wave pink	 <b>PFB008R</b> Диагональ красный обрезной 25x2 Diagonal red rectified	 <b>PFB009R</b> Диагональ чёрный обрезной 25x2 Diagonal black rectified	 <b>PFB0003R</b> Безана серый светлый обрезной 25x2 Besana light grey rectified
 <b>PWB002</b> Фоскари волна бирюзовый 25x2 Foscari wave turquoise			



































20×2

 <b>PLA002</b> золото 20x2 gold	 <b>PLA003</b> Резиденция 20x2 Residence	 <b>PFE001</b> клетка 20x2 check	 <b>PFE010</b> Лютеция бежевый 20x2 Lutetia beige	 <b>PFE011</b> Лютеция беж тёмный 20x2 Lutetia dark beige
 <b>PFE017</b> Муза 20x2,0 Muse	 <b>PFE007</b> Олимпия беж светлый 20x2 Olimpia light beige	 <b>PFE006</b> Олимпия бежевый 20x2 Olimpia beige	 <b>PFE008</b> Кантри Шик белый 20x2 Country chic white	 <b>PFE009</b> Кантри Шик серый 20x2 Country chic grey
 <b>PFE026</b> Стемма зелёный тёмный 20x2 Stemma dark green	 <b>PFE004</b> Баккара бежевый 20x2 Baccarat beige	 <b>PFE005</b> Баккара беж тёмный 20x2 Baccarat dark beige	 <b>PFE023</b> Стемма белый 20x2 Stemma white	 <b>PFE019</b> Брера жёлтый 20x2 Brera yellow
 <b>PRA001</b> Граффити белый 20x2 Graffiti white	 <b>PFE025</b> Стемма коричневый 20x2 Stemma brown	 <b>PFE024</b> Стемма бежевый 20x2 Stemma beige	 <b>PRA004</b> Граффити серый 20x2 Graffiti grey	 <b>PRA005</b> Граффити серый тёмный 20x2 Graffiti dark grey
 <b>PFE018</b> Висконти белый 20x2 Visconti white	 <b>PRA002</b> Граффити чёрный 20x2 Graffiti black	 <b>PRA003</b> Граффити серый светлый 20x2 Graffiti light grey	 <b>PFE028</b> Турати зелёный светлый 20x2 Turati green	 <b>PFE027</b> Турати сиреневый 20x2 Turati lilac

20×1,4

 <b>POF001</b> бисер белый серебро 20x1,4 beads white silver	 <b>POF003</b> бисер чёрный серебро 20x1,4 beads black silver	 <b>POF006</b> бисер коралл 20x1,4 beads coral	 <b>POF009</b> бисер чёрный 20x1,4 Beads black	 <b>POF012</b> бисер бежевый матовый 20x1,4 beads beige matt
 <b>POF002</b> бисер белый золото 20x1,4 beads white gold	 <b>POF004</b> бисер чёрный золото 20x1,4 beads black gold	 <b>POF007</b> бисер бирюзовый светлый 20x1,4 beads light turquoise	 <b>POF010</b> бисер белый 20x1,4 beads white	 <b>POF014</b> бисер серый матовый 20x1,4 beads grey matt
 <b>POF005</b> бисер жёлтый 20x1,4 beads yellow	 <b>POF008</b> бисер бирюзовый 20x1,4 beads turquoise	 <b>POF011</b> бисер беж светлый матовый 20x1,4 beads light beige matt	 <b>POF015</b> бисер цветной 20x1,4 beads color	

20×1,5

 <b>10</b> платина 20x1,5 platinum	 <b>11</b> платина 20x1,5 platinum	 <b>130</b> белый 20x1,5 white	 <b>131</b> чёрный 20x1,5 black	 <b>132</b> жёлтый 20x1,5 yellow	 <b>133</b> темно-зелёный 20x1,5 dark green
 <b>135</b> синий 20x1,5 blue	 <b>136</b> бежевый 20x1,5 beige	 <b>138</b> зелено-голубой 20x1,5 green-blue	 <b>141</b> зелёный 20x1,5 green	 <b>143</b> серый 20x1,5 grey	 <b>144</b> бежевый матовый 20x1,5 beige matt
 <b>145</b> рыжий матовый 20x1,5 ginger matt	 <b>148</b> синий матовый 20x1,5 blue matt	 <b>151</b> белый матовый 20x1,5 white matt	 <b>152</b> бордо матовый 20x1,5 bordo matt	 <b>153</b> голубой 20x1,5 light blue	 <b>154</b> светло-жёлтый 20x1,5 light yellow
 <b>155</b> светло-розовый 20x1,5 light pink	 <b>212</b> дерево коричневый матовый 20x1,5 wood brown matt	 <b>181</b> Волна металл 20x1,5 wave metal	 <b>170</b> серебро 20x1,5 silver	 <b>171</b> бронза 20x1,5 bronze	 <b>172</b> металлик салатный 20x1,5 metallic light green
 <b>210</b> золото 20x1,5 gold	 <b>211</b> дерево бежевый матовый 20x1,5 wood beige matt	 <b>188</b> темно-коричневый 20x1,5 dark brown	 <b>189</b> фиолетовый 20x1,5 violet	 <b>190</b> салатный 20x1,5 light green	 <b>191</b> алый 20x1,5 scarlet
 <b>198</b> оранжевый 20x1,5 orange	 <b>199</b> розовый 20x1,5 pink	 <b>205</b> Волна коричневый 20x1,5 wave brown	 <b>PFA001</b> Сфорца беж светлый 20x1,5 Sforza light beige		

БИСЕР \ BEADS 20×0,6

 <b>POD001</b> бисер прозрачный 20x0,6 beads transparent	 <b>POD002</b> бисер прозрачный люстр 20x0,6 beads transparent luster	 <b>POD003</b> бисер прозрачный цветной 20x0,6 beads transparent color	 <b>POD004</b> бисер лимонный 20x0,6 beads lemon	 <b>POD005</b> бисер жёлтый 20x0,6 beads yellow	 <b>POD006</b> бисер красный 20x0,6 beads red
 <b>POD007</b> бисер розовый 20x0,6 beads pink	 <b>POD008</b> бисер фисташковый 20x0,6 beads pistachio	 <b>POD009</b> бисер мятный 20x0,6 beads mint	 <b>POD010</b> бисер бирюзовый 20x0,6 beads turquoise	 <b>POD011</b> бисер голубой 20x0,6 beads sky blue	 <b>POD012</b> бисер синий 20x0,6 beads blue
		 <b>POD013</b> бисер фиолетовый 20x0,6 beads violet	 <b>POD014</b> бисер антрацит 20x0,6 beads anthracite	 <b>POD015</b> бисер золото 20x0,6 beads gold	 <b>POD016</b> бисер платина 20x0,6 beads platinum



15×3

 <b>BLD049</b> багет Тортон зелёный светлый 15x3 framing Tortona light green	 <b>BLD050</b> багет Тортон голубой светлый 15x3 framing Tortona light blue	 <b>BLD051</b> багет Тортон серый 15x3 framing Tortona grey	 <b>BLD046</b> багет Тортон белый 15x3 framing Tortona white	 <b>BLD047</b> багет Тортон розовый светлый 15x3 framing Tortona light pink	 <b>BLD048</b> багет Тортон розовый 15x3 framing Tortona pink
 <b>BLD037</b> багет Клемансо зелёный тёмный 15x3 framing Clemenceau dark green	 <b>BLD035</b> багет Клемансо зелёный 15x3 framing Clemenceau green	 <b>BLD038</b> багет Клемансо оливковый 15x3 framing Clemenceau olive	 <b>BLD036</b> багет Клемансо бирюзовый 15x3 framing Clemenceau turquoise	 <b>BLD040</b> багет Клемансо оранжевый 15x3 framing Clemenceau orange	 <b>BLD052</b> багет Тортон бежевый 15x3 framing Tortona beige
					 <b>BLD010</b> Багет Граньяно белый 15x3 framing Gragnano white

15×2

 <b>PFG007</b> Салинас зелёный 15x2 Salinas green	 <b>PFG008</b> Салинас лазурный 15x2 Salinas azure	 <b>PFG009</b> Салинас оранжевый 15x2 Salinas orange	 <b>PFG005</b> Салинас серый 15x2 Salinas grey	 <b>PFG006</b> Салинас синий 15x2 Salinas blue
	 <b>PFG004</b> Дерево 15x2 Wood	 <b>PFG001</b> Лонгория беж светлый 15x2 Longoria light beige	 <b>PFG010</b> Витраж белый 15x2 Vitrage white	 <b>PFG011</b> Витраж золото 15x2 Vitrage gold

9,9×1,5

 <b>PFF001</b> Белый 9,9x1,5 white	 <b>PFF002</b> Белый матовый 9,9x1,5 white matt
---	---



# ТЕХНИЧЕСКАЯ ИНФОРМАЦИЯ

## TECHNICAL INFORMATION

<b>Производство</b> Manufacturing.....	432
<b>Continua+</b> .....	434
<b>Технологии</b> Technologies.....	436
<b>Символы, использованные в каталоге</b> Symbols used in the catalogue.....	438
<b>Вариативность цвета и рисунка</b> Variation of colour and pattern.....	438
<b>Рекомендации по укладке керамического гранита</b> Porcelain gres laying recommendations.....	439
<b>Технологии производства ступеней</b> Technologies of steps production.....	440
<b>Системы выравнивания плитки</b> Tile levelling systems.....	442
<b>Сопротивление скольжению</b> Slip resistance.....	443
<b>Вниманию потребителей</b> Consumer information.....	444
<b>Пояснения к таблицам технических характеристик</b> Notes to the specification table.....	446
<b>Технические характеристики</b> Technical features.....	449
<b>Упаковка</b> Packaging.....	452
<b>Упаковка декоративных элементов</b> Packaging of decorative elements.....	454
<b>Сертификация</b> Certifications.....	458
<b>Контакты</b> Contacts.....	464

## ПРОИЗВОДСТВО

## MANUFACTURING



Производство в Орле  
Factory in Oryol

Производства KERAMA MARAZZI расположены в городе Орёл и посёлке Малино (Московская область). Заводы оснащены итальянским оборудованием последнего поколения и считаются одними из самых передовых в Европе. В 2020 году общий объем производства двух предприятий составил 40,8 миллионов м<sup>2</sup>.

Чтобы сделать предложение KERAMA MARAZZI максимально доступным, компания активно развивает фирменную розницу. К услугам покупателей — более 370 магазинов в России, странах СНГ, а также в Северной и Восточной Европе. Концепция фирменной торговли, розничных точек и центров оптовых продаж KERAMA MARAZZI ориентирована на обеспечение максимально комфортных условий для самых разных категорий покупателей и партнеров, в числе которых — архитекторы, дизайнеры, проектировщики, представители строительных и инвестиционных компаний.

KERAMA MARAZZI production facilities are located in Orel and Malino (Moscow region). The plants are equipped with the latest generation of Italian equipment and are considered to be among the most advanced in Europe. In 2020, the total output of both plants amounted 40.8 million m<sup>2</sup>.

To make KERAMA MARAZZI's offer as accessible as possible, the company is actively developing branded retail. More than 370 branded stores in Russia, the CIS, and Northern and Eastern Europe are available to customers. The concept of KERAMA MARAZZI mono-brand outlets and wholesale centres is focused on providing the most convenient conditions for a variety of customers and partners, including architects, designers, planners, construction and investment companies.



Производство в Малино  
Factory in Malino





## CONTINUA+

Итальянская производственная линия последнего поколения **Continua+** — это будущее, которое KERAMA MARAZZI уже сегодня сделала реальностью для керамической индустрии. На этой современной линии производится весь спектр форматов керамического гранита вплоть до самых крупных, а также широкий ассортимент профессиональной продукции с высокими эстетическими свойствами.

Возможности линии **Continua+**, с 2017 года используемой на производстве KERAMA MARAZZI, в 2019 году расширила новая линия. Инновационное оборудование позволяет:

- производить различные форматы керамического гранита, в том числе МАКСИ 120x240 и суперМАКСИ – 120x360 и 160x320 см, уникальные для российской керамической индустрии;
- варьировать толщину плит от 6 до 20 мм без необходимости замены штампа, посредством программной регулировки;
- использовать технологии цифрового сухого декорирования перед прессованием, с применением сырья различных цветов (для продукции DL). Это даёт возможность создавать профессиональную продукцию, эстетичную и при этом устойчивую к глубокому истиранию;
- применять цифровую печать, создавать дополнительную структуру и декорировать продукт при помощи специальной технологии Dry Fix.

The high-performance Italian manufacturing line **Continua+** line is a future that KERAMA MARAZZI has already made a reality for the ceramic industry. This state-of-the-art manufacturing line allows to produce porcelain gres at all diversity of sizes, up to the largest, as well as a wide range of professional products with high aesthetic properties.

The opportunities of The **Continua+** that has been used by KERAMA MARAZZI since 2017, in 2019 were expanded by a new line. The innovative equipment allows:

- to produce porcelain gres of various sizes, including 120x240, as well as SUPERMAXI size 120x320 and 160x320 cm, unique for the Russian ceramic industry;
- to vary the thickness of the slabs from 6 to 20 mm using software adjustment, without changing the dies;
- to use Digital Dry Decoration technology before pressing and apply a wide range of different colours (for DL products);
- to apply digital printing, create additional structure and decorate the product using the special Dry Fix technology.





## ТЕХНОЛОГИИ

**Stampa Grafica (SG)** — технология декорирования поверхности глазурованного керамического гранита. В процессе используется цифровая печать Digitale, которая позволяет создавать на глазурованной поверхности рисунок фотографического качества. Цифровая печать полностью заменила прежнюю технологию — шелкографию, которая подразумевала нанесение красителей на плитку при помощи специальной сетки.

**Dry Digital (DD)** — технология производства технического неглазурованного керамического гранита, окрашенного в массу в цвет поверхности. Рисунок наносится на плитку с помощью цифровой печати Digitale, далее, для определенных артикулов, плитка дополнительно декорируется гранилью для улучшения свойств поверхности. Материал обладает устойчивостью к глубокому истиранию (Continua+).

**Double Loading (DL)** — технология производства технического неглазурованного керамического гранита с использованием современной технологии Dry Digital Decoration. Декорирование происходит в несколько этапов: с помощью сухих порошков и гранул наносится рисунок до прессования, затем, дополнительно, с применением цифровой печати на поверхности могут воспроизводиться детали рисунка, а также специальные эффекты — с помощью технологии Evodryfix, что несомненно обогащает продукт. Высокая устойчивость к глубокому истиранию. Параметры степени противоскольжения позволяют использовать этот материал на объектах с повышенными требованиями к техническим характеристикам (Continua+).

**Полированный керамический гранит** — продукция, изготовленная методом шлифовки необработанной лицевой части. Технология обработки с использованием специального абразивного инструмента позволяет отполировать матовую поверхность до зеркального блеска, что повышает декоративную привлекательность материала.

**Лапатированный керамический гранит** изготавливается с использованием технологии поверхностной шлифовки, лапатирования (итал. lappato — притертый, заглаженный), которая получила в настоящее время широкое применение. Технология рассчитана на изготовление керамического гранита с неповторимым рисунком на лицевой поверхности. Для этого используются специальные шлифовальные камни. В отличие от обычного полирования процесс шлифовки занимает меньше времени и с поверхности керамического гранита снимается меньший слой, что повышает технические характеристики. Узор, орнамент не изменяется в зависимости от использованного типа лапатирования, который является дополнительной обработкой поверхности. Существуют несколько типов лапатирования:

**In cresta** (итал.) — на поверхность плитки наносятся различные материалы, для придания поверхности легкой структуры происходит поверхностная полировка «верхушек», технология позволяет добиться эффекта полуполированной поверхности. После такой обработки создается неповторимый рисунок и уникальная комбинированная неоднородная фактура: полированные участки, смешанные с шероховатой поверхностью;

**Campo pieno** (итал.) — на поверхность плитки наносится значительный слой специального материала, после чего происходит обработка, которая полностью имитирует гладкую полированную поверхность без каких-либо неровностей, включений и т.д.

**Обрезной (реттифицированный) керамический гранит** — продукция, прошедшая дополнительную механическую обработку — обрезку по длине и ширине (т.е. реттификацию; итал. rettifica — исправление, выпрямление). Обрезной керамический гранит имеет один калибр, что позволяет укладывать его с минимальными швами.

**Гидроабразивная резка (hydrojet)** — технология резки материала при помощи водяной струи высокого давления, в которую добавлены микрочастицы твердых веществ. Позволяет вырезать из плитки или гранита фигуры любой сложности.

**Наборный декоративный элемент** — декоративный элемент, состоящий (набранный) из нескольких фигурных фрагментов, выполненных по технологии гидроабразивной резки. Отдельные фрагменты могут быть скреплены вместе на специальной сетке.

**Мозаичный декоративный элемент** — декоративный элемент, выполненный из фрагментов различного размера и формы, закрепленных на специальной сетке.

**SAB (от итал. Sabbiatura — пескоструйная обработка)** — технология нанесения декоративных орнаментов на керамический гранит. Рисунок наносится на плитку с помощью потока абразива (песка), который направляется на поверхность плитки через специальный металлический трафарет.

Глубина рельефа может варьироваться от поверхностного до ярко выраженного. Различные результаты достигаются благодаря регулировке технологических настроек оборудования, таких как давление и скорость движения сопла. После пескоструйной обработки поверхность плитки покрывается специальным защитным составом, поэтому эксплуатационные свойства этого декоративного изделия не отличаются от свойств обычного керамического гранита.

## TECHNOLOGIES

**Stampa Grafica (SG)** — decorative technology used for glazed porcelain gres. We use digital printing technology that allows creating an image of photographic quality on a glazed surface. Digital printing has entirely replaced the previous technology which required applying colour by using special grid.

**Dry Digital (DD)** — is a production technology of technical unglazed porcelain gres, dyed in the color of the surface. The pattern is applied on the tiles thanks to digital printing Digitale, then, for certain articles, the tiles are additionally decorated with graniglia in order to improve the properties of the surface. The material is resistant to deep abrasion (Continua+).

**Double Loading (DL)** — is a production technology of technical unglazed porcelain gres with the use of the modern Dry Digital Decoration technology. The decoration process has several steps: by using dry powders and granules the pattern is applied before pressing, and then, optionally, with the use of digital printing some pattern details and special effects may be reproduced thanks to Evodryfix technology, which undoubtedly enriches the final product. The high resistance to deep abrasion. High anti-sliding properties allow to use this material in the objects with high requirements to technical characteristics (Continua+).

**Polished porcelain gres** is the type of products made by grinding their rough facing surface. The treatment technology involving abrasive diamond grit allows grinding the dull surface to mirror-like glitter, which enhances the decorative properties of the material.

**Lappato porcelain gres** is manufactured with utilization of surface grinding, lappato technology (Ital. lappato - buffed, polished), which is widely used today. The technology is intended for production of porcelain gres with an inimitable pattern on its front-face surface. Special grinding stones are used for this purpose. Unlike conventional polishing, grinding takes less time and a thinner layer is removed from the surface of porcelain gres, which improves its technical characteristics. The pattern, or the ornament, does not change depending on the used type of lappato, which is additional surface treatment. There are several types of lappato:

**Lappato type "In cresta"** (Ital.) Various materials are applied to the surface of a tile for achieving a light-structured surface; after that superficial polishing of the "tops" is performed. This technology allows producing the effect of a semi-polished surface. Such treatment results in an inimitable pattern and unique, combined, heterogeneous finish: polished segments mixed with a rough surface.

**Lappato type "Campo pieno"** (Ital.) A significant layer of special material is applied to the surface of a tile; after that the tile is treated to imitate a smooth, polished surface without irregularities, inclusions, etc.

**Edged (rectified) porcelain gres** — a product subject to additional mechanical treatment, i.e. edged in length and width (rectified — Ital. rettifica — correction, rectification). Edged porcelain gres is of uniform size, which allows laying it with minimum joints.

**Water jet cutting (hydrojet)** — a method of material cutting with the help of a high pressure water jet with solid fines. It allows cutting shapes of any complexity from tiles or porcelain gres.

**Compound decorative element** — a decorative element made (composed) of several shaped segments produced with the help of hydrojet technology. Separate segments can be mounted on a special mesh.

**Mosaic decorative element** — a decorative element made of segments of different size and shape mounted on a special mesh.

**SAB (from Italian "Sabbiatura" - sandblasting)** — a technology that consists in the application of decorative material on porcelain gres. The drawing is applied to the porcelain gres using abrasive flow on the surface of the tile through a special metal stencil.

The depth of the relief can vary from superficial to pronounced. Different effects can be achieved thanks to the adjustment of the technological settings of the equipment, such as pressure and speed of the nozzle. After sandblasting, the tile surface is covered with a special protective composition. Thus, the properties of such decorative porcelain gres product do not differ from those of ordinary porcelain gres.

## СИМВОЛЫ, ИСПОЛЬЗОВАННЫЕ В КАТАЛОГЕ

4

Устойчивость к износу поверхности, класс.



Упаковочные данные для коробок. Керамическая плитка упаковывается в коробки из гофрокартона. На коробке содержится информация о производственной смене, указан номер артикула, тон, сорт (для необрезного керамического гранита — калибр). Плитка первого сорта помещается в коробки белого цвета. Плитка второго и третьего сортов может быть упакована в коробки коричневого цвета.



Упаковочные данные для поддонов. Коробки с плиткой укладываются на европоддон размером 1200×800 мм. Вес поддона зависит от формата размещаемой на нем плитки (см. таблицы). Вес поддона, на котором упакованы декоративные элементы, не должен превышать 800 кг. Каждый поддон увязывается по горизонтали и вертикали полипропиленовыми лентами и обтягивается сверху полиэтиленовой пленкой.

## ВАРИАТИВНОСТЬ ЦВЕТА И РИСУНКА

Вариативность подразумевает неповторяющиеся цвет (оттенок) и рисунок на поверхности плитки в одной упаковке (например, коробке, поддоне или других средствах хранения и транспортировки товара) или партии. Уровень вариативности позволяет определить степень изменения цвета (оттенка) и рисунка керамической плитки или керамического гранита.

**V1** — равномерное распределение цвета (оттенка) и рисунка

**V2** — незначительная степень изменения цвета (оттенка) и рисунка

**V3** — средняя степень изменения цвета (оттенка) и рисунка

**V4** — высокая степень изменения цвета (оттенка) и рисунка

## SYMBOLS USED IN THE CATALOGUE

4

Resistance to surface abrasion, class.



Packing data for containers. Ceramic tiles are packed in corrugated cardboard containers. The container shall have a plate with the information about the production shift, article number, tile shade, grade (for non-rectified porcelain gres, calibre is also specified on the box). First grade tile shall be packed in white containers. Second and third grade tile can come in brown containers.



Packing data for the pallets. Containers with tiles shall be put on 1200x800 mm euro pallets. The pallet weight depends on the format of the tiles (see Tables). The weight of the pallet with decorative elements shall not exceed 800 kg. Each pallet shall be fixed by a polypropylene strip horizontally and vertically and wrapped with a polyethylene film.

## VARIATION OF COLOUR AND PATTERN

Variations mean non repeated colour (shade) and pattern of the tiles from one package (for example, box, pallet or other means of storing and transportation of goods) or consignment. The level of variations allows to define the degree of colour (shade) and pattern change of ceramic tile and porcelain gres.

**V1** — equal distribution of colour (shade) and pattern

**V2** — non significant degree of colour (shade) and pattern change

**V3** — medium degree of colour (shade) and pattern change

**V4** — high degree of colour (shade) and pattern change

## РЕКОМЕНДАЦИИ ПО УКЛАДКЕ КЕРАМИЧЕСКОГО ГРАНИТА

Перед началом работ рекомендуем убедиться, что имеющийся материал соответствует требованиям по количеству, тону и калибру. Укладка должна производиться квалифицированным персоналом с помощью соответствующих инструментов. Поверхность, на которую производится укладка, должна быть ровной, без значительных перепадов по высоте (не более 3 мм на 2 метра). Клеящий состав выбирается в зависимости от облицовываемой поверхности, типа плитки и ее формата.

**При укладке прямоугольных плиток со смещением рекомендуемая величина смещения не должна быть более 20% размера длинной стороны плитки.**

## PORCELAIN GRES LAYING RECOMMENDATIONS

Before laying, it is necessary to make sure the material meets the requirements in terms of its amount, tone, and caliber. Laying must be performed by qualified personnel equipped with necessary tools. The surface used for laying shall be level, without significant differences in height (not more than 3 mm per 2 m). Glue shall be selected depending on the surface, type of tiles, and their format.

**When laying rectangular tiles with a shift, the size of the shift shall not exceed 20% of the length of the longest side of tiles.**

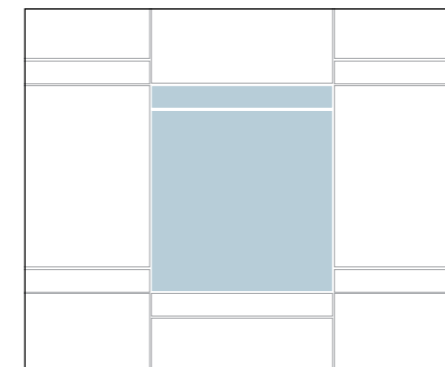
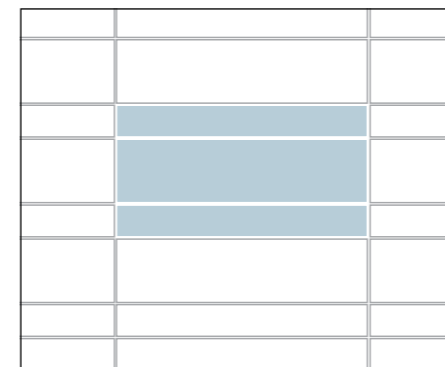
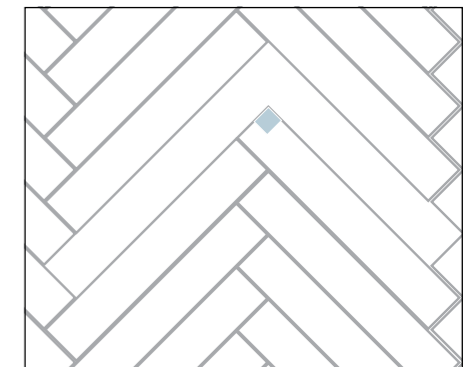
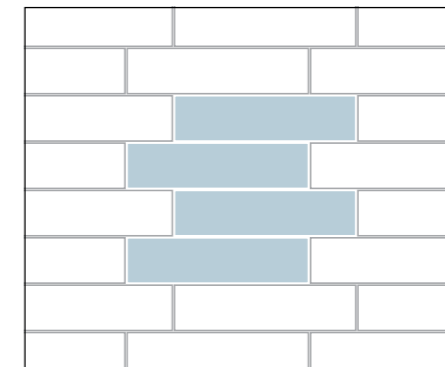
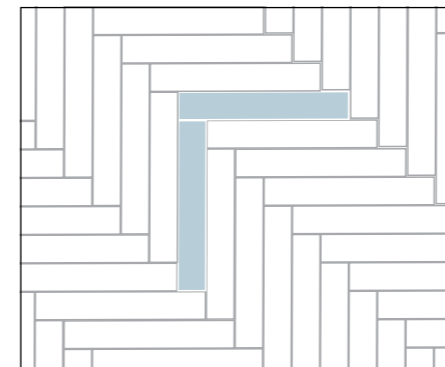
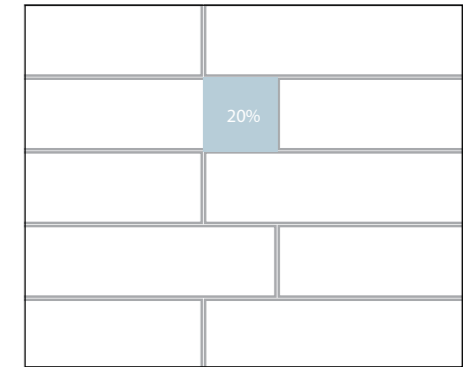
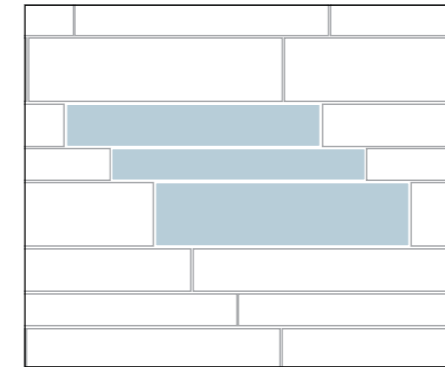
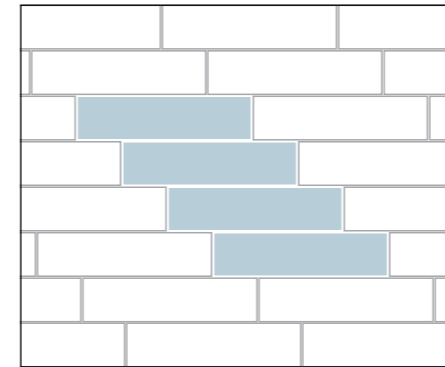

# ТЕХНОЛОГИИ ПРОИЗВОДСТВА СТУПЕНЕЙ

## 1. Штампованные ступени / 30x30, 30x60 см

Самый простой в изготовлении вид ступеней. Ступени имеют противоскользящие полосы, которые формируются на плитке в процессе прессования пресс-порошка, т.е. в момент изготовления керамического гранита. Никаких дополнительных технологических операций производство данного вида ступеней не подразумевает.

## 2. Ступени с пропилами и скруглением / 30x60, 30x119,5 см

Для производства ступеней с пропилами и скруглением используется базовая плитка керамического гранита. Если размер плитки больше установленного формата ступени, её обрезают до нужных размеров (например, ступень в серии «Монте Авелла»). На специальном оборудовании в каждой плитке делают четыре пропила с заглаблением для создания противоскользящего эффекта. Далее производится фрезерование радиусной фаски на передней части ступени.

## 3. Ступени с фигурными торцевыми элементами / фронтальные 30x30, 30x60, 42x30, 42x34 см, угловые 30x30, 34x34 см

Для производства верхней части ступени (проступи) используется базовая плитка керамического гранита. Если размер плитки больше установленного формата ступени, её обрезают до нужных размеров (например, ступени в серии «Терраса»). Отдельно на производстве специальных изделий выпускаются фигурные торцевые элементы, на которые при помощи цифровой печати наносится графика, соответствующая графике базовой плитки. Готовые торцевые элементы обрезаются под размер ступени, а затем приклеиваются к ней специальным клеем. Для угловых ступеней выпускаются два вида торцевых фигурных элементов — правый и левый. Они подрезаются под углом 45 градусов и приклеиваются к верхней части ступени.

## 4. Ступени клееные / фронтальные 33x60, 33x119,5 см, угловые — 33x33 см

Современный и универсальный вид ступеней, которые отлично подходят для использования как в общественных, так и в частных интерьерах. Особенность данного вида — возможность изготовления ступеней большой длины. Производство клееных ступеней требует точной геометрии базовой плитки и большого количества операций.

Для производства ступени используется базовая плитка керамического гранита, которая режется на составные элементы — верхнюю часть (проступь) и два вида торцевых элементов (вертикальный и горизонтальный). На фронтальных ступенях, изготавливаемых из лапатированного керамического гранита, дополнительно фрезеруются четыре противоскользящие полосы с заглаблением.

Угловые ступени данного вида могут быть универсальными, правыми, левыми. Необходимость производства правых и левых угловых ступеней обусловлена наличием специфичной графики (направления рисунка) на базовой плитке. При изготовлении угловых ступеней верхняя часть (проступь) собирается из двух элементов (треугольников). При изготовлении угловых ступеней из лапатированного керамического гранита на треугольниках фрезеруются четыре противоскользящих пропила с заглаблением, которые в собранном виде располагаются под углом 90 градусов друг к другу. Следующим этапом производства является снятие фасок на всех элементах ступени, на которые затем будет наноситься клей — на фронтальной части проступи и торцевых элементах. Последним этапом процесса производства является сборка и склейка ступени. Специальный клей, используемый для производства клееных ступеней, подкрашивается в цвет основы плитки (бисквита), что позволяет делать швы невидимыми.

## 5. Ступени утолщенные клееные тип L / 34x60, 34x119,5 см

В сериях керамического гранита с увеличенной толщиной представлены ступени с L-образным капиносом. Благодаря повышенной толщине керамического гранита (20 мм) ступени могут использоваться наряду с основным материалом в помещениях и зонах, рассчитанных на повышенные нагрузки.

# TECHNOLOGIES OF STEPS PRODUCTION

## 1. Stamped steps / 30x30, 30x60 cm

The easiest form of steps to manufacture. Steps have non-skid strips, which are formed on the tile in the process of compressing the molding powder, i.e., at the time of porcelain gres production. No additional technological operations in the production of this kind of steps are needed.

## 2. Steps with saw cuts and rounding / 30x60, 30x119,5 cm

Basic porcelain gres tile is used for manufacturing steps with saw cuts and curvature. If the size of the tile is more than the set format of step, the latter is cut to the desired size (for example, steps in a series of "Monte Avella"). In each tile, four recessed cuts are made by the special equipment in order to create an anti-slip effect. Next process is milling the radius of the chamfer on the front side of the step.

## 3. Steps with shaped end wall / frontal

### 30x30, 30x60, 42x30, 42x34 cm, corner 30x30, 34x34 cm

For the production of the upper part of the step (tread), the basic porcelain gres tile is used. If the size of the tile is more than the set format of step, the latter is cut to the desired size (for example, steps in a series of "Terrace"). Shaped end wall elements are manufactured separately on the special elements production line; the digital print graphics, matching the graphics of the basic tiles, is drawn on them. Ready end wall elements are cut to the size of the step, and then are glued to it with the special adhesive.

For the corner steps two types of shaped end wall elements are available — right and left. They are cut at a 45-degree angle and glued to the top of the step.

## 4. Glued steps / frontal 33x60, 33x119,5 cm, corner — 33x33 cm

This type of steps is modern and versatile, and is perfectly suited for both public and private interiors. The peculiarity of this type is the possibility of manufacturing steps with large length. Production of glued steps requires accurate geometry of the base tile and a large number of operations.

For the step production, porcelain gres basic tiles are used, which are cut into its constituent elements — the top part (the tread) and two end wall elements (vertical and horizontal). On the front steps, made of lapped porcelain gres, additionally, four non-skid strips with depth are milled.

Corner steps of this type can be universal, right, left.

The need for manufacturing of right and left corner steps is due to the presence of specific graphics (the direction of the drawing) on the basic tile. In the manufacturing process of corner steps, the top part (the tread) is assembled from two elements (triangles). In the manufacture of corner steps from lapped porcelain gres, anti-slip cutting with depth are milled on triangles, which, when assembled, are located at a 90-degree angle to each other.

The next stage of production is the chamfering on all the step elements, to which glue is applied later — on the front part of the tread and end wall elements.

The last stage of the production process is the assembly and gluing of steps. Special adhesive, used for the production of glued steps, is dyed in the color of the base of tile (biscuit) that ensures invisibility of joints.

## 5. Thickened glued steps type L / 34x60, 34x119,5 cm

Thickened porcelain gres series offer glued steps with L-shaped endwalls. Due to the increased thickness (20 mm), these steps can be used along with the main finishing material in areas where high loads are implied.

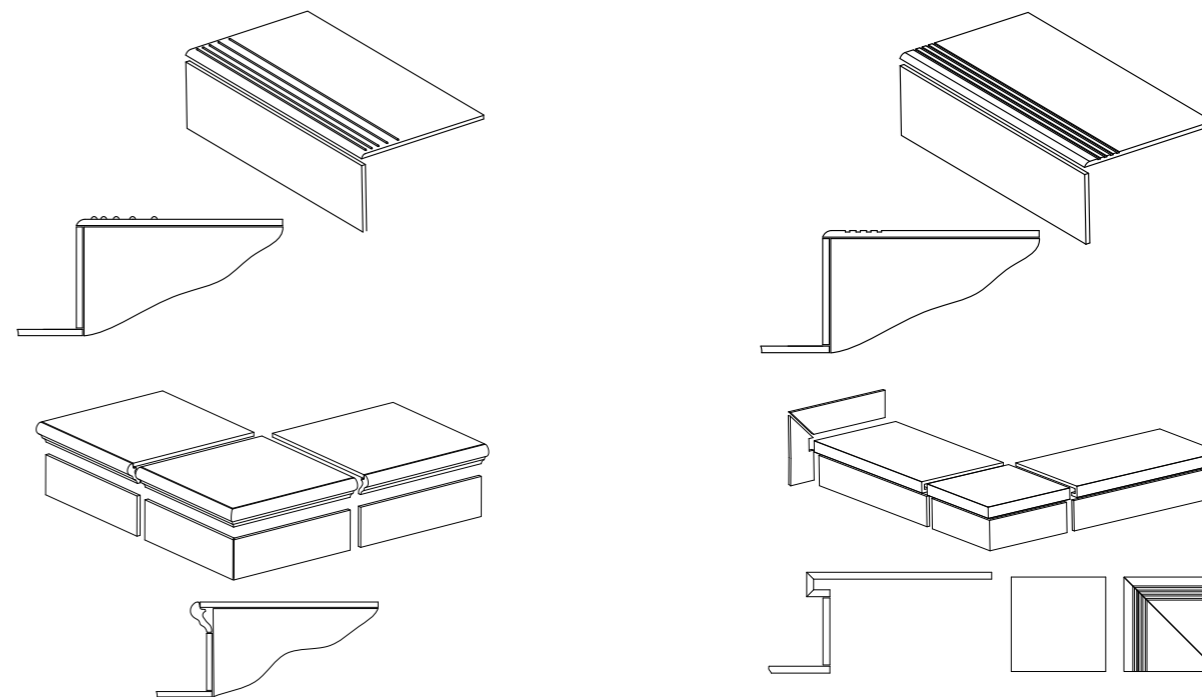

## СИСТЕМЫ ВЫРАВНИВАНИЯ ПЛИТКИ

Системы выравнивания керамической плитки и керамического гранита (СВП) просты в применении и обеспечивают ровную поверхность при укладке плитки на пол и стены. Приведем для примера некоторые СВП.

**Система DLS:** Одноразовая основа (1.1) представляет собой пластмассовое изделие белого цвета со специальными «усиками». Благодаря наличию усиков нет необходимости применять крестики, плитку можно укладывать любым способом, как с крестообразными швами, так и с «Т» образной раскладкой или без пересечений. Одна основа контролирует одновременно уровень до четырех плиток. В отверстие, расположенное в центре основы, вставляется клин (1.2) и зажимается специальным зажимом (1.3). Система позволяет создать шов шириной 1,5 мм.

**Система MLT:** Колпаки (2.1) многоразового использования и тяговые стержни (2.2) при помощи приспособления для укладки (2.3) фиксируют плитку в нужном положении. Резиновая прокладка (2.4) полезна при укладке деликатного или лаппатированного материала, ее использование позволяет избежать царапин. Тяговый стержень обеспечивает естественный шов размером 2 мм. СВП позволяют быстро и качественно уложить плитку толщиной 6–12 миллиметров без последующего выравнивания. Использование СВП позволяет избавиться от проседания плиток при высыхании цементного клея. Используется для горизонтального и вертикального выравнивания.

### Рекомендации по подготовке основания и клеевым составам

Основание, на которое будет укладываться плитка, должно быть прочным, твердым, чистым и сухим, без пыли и остатков клея. Необходимо хорошо прогрунтовать основание, а точнее – покрыть его праймером того же производителя, что и используемый далее клеевой состав (или специально приготовленным раствором из используемого клеевого состава), что улучшит сцепление плитки и основания. Рекомендуется использование разметочной сетки или лазерного уровня.

## TILE LEVELLING SYSTEMS

Levelling systems for ceramic tile and porcelain gres (TLS) are easy to use and ensure even surface when laying the tiles on the floor and the walls. Here are examples of levelling systems.

**DLS system:** Non-reusable base (1.1) is a white plastic product with special «tails». Due to these tails no installation crosses are necessary, and any tile laying method can be used: with x-joints, in brick pattern or without crossing. One base provides simultaneous level control of up to four tiles. A wedge (1.2) is inserted into the hole in the base center and fixed with a special clamp (1.3). The system forms a seam up to 1.5 mm wide.

**MLT system:** Re-usable caps (2.1) and pull rods (2.2) fix the tiles in the required position with the help of the laying tool (2.3). A rubber spacer (2.4) is useful when laying sensitive material or material with lappato finish protecting it against scratching. The pull rod ensures a natural 2-mm seam. This levelling system allows quick and proper laying of tiles with 6-12 mm in width without subsequent levelling. The use of the levelling system prevents sinking of tiles upon drying of cement adhesives. It is used for horizontal and vertical levelling.

### Recommendations on base surface preparation and adhesive mixtures

The base surface should be stable, firm, clean and dry, free from dust and adhesive residues. The proper amount of primer should be applied on the base surface. In fact, the primer and the subsequently applied adhesive mixture should be of the same manufacturer (or a special compound based on the applied adhesive mixture can be used) ensuring improved adhesion between the tiles and the base surface. It is recommended to use a marking grid or a laser level.

## СОПРОТИВЛЕНИЕ СКОЛЬЖЕНИЮ

Основным требованием к безопасности является сопротивление скольжению, что особенно важно для керамического гранита, который используется для жилых, общественных и промышленных помещений, а также для керамического гранита, используемого в наружных зонах. Эта характеристика определяет способность поверхности препятствовать скольжению предмета, находящегося на ней. Наиболее широкое распространение для измерения сопротивления скольжения (коэффициента трения) получил немецкий метод (нормы DIN): результат испытания выражается в размере угла наклона пола для обеспечения скольжения предмета.

### DIN 51130

Категории устойчивости к скольжению обуви для напольных покрытий в рабочих зонах со скользкими поверхностями

Коэффициент трения	Угол наклона	
R9	6° – 10°	незначительное противоскольжение
R10	10° – 19°	нормальное противоскольжение
R11	19° – 27°	среднее противоскольжение
R12	27° – 35°	высокая степень противоскольжения
R13	более 35°	максимальная степень противоскольжения

### DIN 51097

Категории антискольжения для напольных покрытий во влажных зонах, где ходят босыми ногами

Группа оценки	Угол наклона	
A	≥12°	незначительное противоскольжение
B	≥18°	нормальное противоскольжение
C	≥24°	среднее противоскольжение

## SLIP RESISTANCE

The main safety requirement is slip resistance, which is essential for porcelain gres used in residential, public or industrial buildings, as well as for porcelain gres that is used outside. This parameter defines the ability of surfaces to prevent slipping of objects above. The most widespread method for measuring slip resistance (coefficient of friction) is the German DIN Standard method. The result of testing is expressed in floor slope angle needed to make an object slip.

### DIN 51130

Slip prevention ratings for flooring surfaces in shod feet environments

Rating	Slope friction angle	
R9	6° – 10°	low slip resistance
R10	10° – 19°	normal slip resistance
R11	19° – 27°	medium slip resistance
R12	27° – 35°	high slip resistance
R13	more than 35°	maximum slip resistance

### DIN 51097

Slip prevention ratings for wet flooring surfaces in bare feet environments

Rating	Estimated slope angle	
A	≥12°	low slip resistance
B	≥18°	normal slip resistance
C	≥24°	medium slip resistance

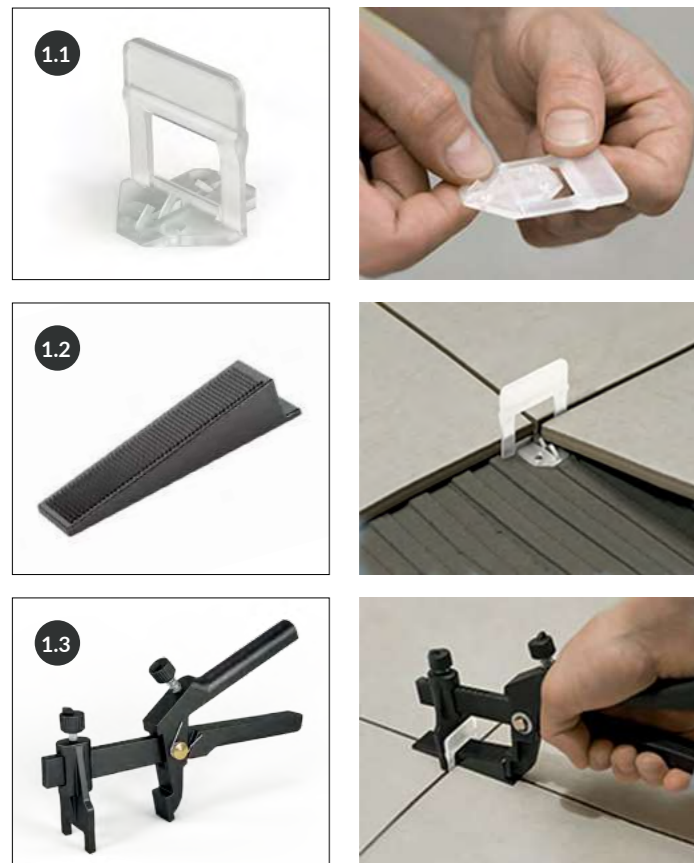

## ВНИМАНИЮ ПОТРЕБИТЕЛЕЙ

Облицовочная плитка

Облицовочная плитка

**Осторожно. Хрупкое.** Керамическая плитка и керамический гранит являются прочными отделочными материалами, однако их необходимо предохранять от воздействия ударных нагрузок.

**Керамическая плитка для пола и керамический гранит имеют разные калибры.** Для облегчения процесса укладки (в т.ч. разных артикулов) рекомендуем использовать продукцию одного калибра.

Облицовочная плитка

**Фактический размер обрезаного керамического гранита отличается от номинального в меньшую сторону в пределах нормативных допусков.** В каталоге приведен номинальный размер.

Облицовочная плитка

**Отдельные партии керамической плитки и керамического гранита могут незначительно отличаться по цвету.** Следует обращать внимание на обозначение тона, рекомендуем приобретать продукцию одного тона.

Облицовочная плитка

**Кривизна лицевой поверхности** — отклонение лицевой поверхности керамической плитки и керамического гранита от плоскости. Нормативными документами введены допуски по кривизне лицевой поверхности, в рамках которых производитель сортирует продукцию. Небольшие положительные (выпуклость) или отрицательные (вогнутость) отклонения, находящиеся в пределах установленных допусков, не являются браковочным признаком.

**Уход за декоративными изделиями и плитками с металлизированной поверхностью.** Декоративные изделия, изготовленные с применением золота, платины, красителей на основе металлов, а также керамические и керамогранитные плитки с декоративной металлизированной поверхностью требуют внимательного ухода. Для удаления загрязнений рекомендуется применять слабый мыльный раствор, безабразивные рН-нейтральные моющие средства, безабразивные средства бытовой химии для эмалированной посуды. После обработки промывать чистой водой. Обработку проводить мягкой тканью или мягкой губкой. Не допускается использование абразивных чистящих средств и абразивных материалов! Не использовать средства, содержащие кислоту! Перед применением моющих и чистящих средств рекомендуется предварительно проверить их действие на малозаметном участке керамического покрытия.

**Выполнение швов.** Швы являются важнейшим элементом сохранения облицованной поверхности в хорошем состоянии. Швы должны присутствовать между плитками, на конструктивных соединениях, между полом и стенами и пр. Затирку можно производить только после полного высыхания клея. Укладочные швы должны быть чистыми, не содержать остатков клея и пыли. Рекомендуем использовать затирку, одинаковую по цвету с плиткой. При использовании контрастной по цвету затирки следует провести пробу на небольшом участке и убедиться, что поверхность легко очищается. Если имеет место окрашивание, обработать поверхность плитки защитным средством, предотвращающим проникновение красящих пигментов в микрорельеф и микропоры, которые могут иметься на поверхности плитки. Для защиты полированного и лаппатированного керамического гранита от загрязнений рекомендуем использовать средства FILA (Италия), например, FILA Stop Dirt.

Керамический гранит	Внутри	Обрезной	2 мм
		Необрезной	3-4 мм (в зависимости от формата плит)
	Снаружи	Обрезной	6-8 мм (в зависимости от формата плит)
		Необрезной	
Настенная плитка	Внутри	2 мм	

Облицовочная плитка

Облицовочная плитка

**Уход за керамическим гранитом имеет ряд особенностей.** После укладки необходимо как можно скорее произвести очистку поверхности, обработать поверхность слабым кислотным раствором, предварительно смочив межплиточные швы водой. Через 15 минут промыть всю поверхность чистой водой. При использовании чистящих средств, в которых содержатся концентрированные кислоты, следует избегать попадания чистящего средства на межплиточный шов. Полированный и лаппатированный керамический гранит требует более внимательного отношения при укладке и тщательного ухода. В процессе шлифовки на поверхности открываются микропоры. Попадание в микропоры масел, красящих веществ может привести к образованию сложновыводимых пятен. Важно:

Облицовочная плитка

— не допускать попадания клеевого состава на лицевую поверхность, при попадании немедленно удалить чистой влажной тканью;

Облицовочная плитка

— не использовать абразивные чистящие средства, чтобы избежать появления царапин;

Облицовочная плитка

— перед входом в помещение, пол которого выложен полированным керамическим гранитом, положить коврик для очистки обуви;

Облицовочная плитка

— ограничить использование полированного керамического гранита в зонах приема пищи и местах, где планируется использование красящих веществ, а также масел и прочих жидкостей (из-за возрастающего риска, вызванного повышенным скольжением материала);

Облицовочная плитка

— после укладки обработать поверхность специальными средствами для предотвращения проникания масел, жиров и красителей в микропоры на лицевой поверхности;

Облицовочная плитка

— перед использованием любых чистящих средств и химических составов, а также затирок для швов рекомендуется провести предварительный тест на малозаметном участке керамического гранита во избежание непредвиденного воздействия на облицованную поверхность. Для ухода за полированным керамическим гранитом KERAMA MARAZZI рекомендует средства марки FILA (Италия).

Облицовочная плитка

Регулярная уборка. Производится для восстановления первоначального внешнего вида поверхности. Тщательная уборка должна производиться с применением нейтральных моющих средств. Для помещений с большими поверхностями можно использовать промышленные машины для мойки пола, сомещая при необходимости с ручной промывкой. Не рекомендуется использование абразивных материалов, воскодержащих препаратов. Для удаления сильных загрязнений использовать специализированные сильнодействующие средства для мытья полов, при необходимости пятновыводящие моющие средства для керамических покрытий.

**Внимательно изучайте инструкции производителей!**

## CONSUMER INFORMATION

Облицовочная плитка

Облицовочная плитка

**Warning. Fragile.** The ceramic tiles and porcelain gres are strong finishing materials but shall be protected against any shocks.

Облицовочная плитка

**Ceramic floor tiles and porcelain gres can be of different sizes.** It is strongly recommended to use the products of the same calibre to facilitate tile paving (including laying of tiles with different article numbers).

Облицовочная плитка

**The actual size of the edged porcelain gres is smaller than the nominal size within the standard tolerance limits.** The catalogue contains the nominal size.

Облицовочная плитка

**Different lots of ceramic tiles and porcelain gres may have slightly different colour.** Pay attention to the shade identification mark. It is strongly recommended to purchase the products of the same shade.

Облицовочная плитка

**Tile face curvature** — deviation of the ceramic tile and porcelain gres surface from the plane. The tolerance limits regulating the tile face curvature are set in the regulatory documents and shall be used by the manufacturer to sort out the products. Insignificant positive (convexity) and negative (concavity) deviations within the tolerance limits shall not be a basis for the rejection.

**Taking care of decorative products and tiles with metallized surface.** Decorative products with a gold, platinum or metal-based pigments application, as well as ceramic tiles and porcelain gres with decorative metallized surface require thorough care. To remove dirt it is recommended to use weak soap solution, non-abrasive pH-neutral washing agents, non-abrasive household chemical products like the one for enameled tableware. After the dirt is removed rinse the tile with clean water. Use soft fabric or sponge for cleaning. It is not allowed to use abrasive cleansing agents and abrasive materials! Do not use acid-containing products! Before use of washing and cleansing agents it is recommended to test them on an unnoticeable tile’s area.

Облицовочная плитка

**Joints.** Joints are the most important element in keeping the faced surface in proper condition. Tiles, bracing elements, floor, walls, etc. must have joints. Smoothing out can be performed only after the adhesive is fully dry. Joints shall be clean, free of excessive adhesive and dust. Smoothing agent shall have the same color as the tiles. When using smoothing agent of a contrasting color, it shall be first tested on a small-size area in order to make sure the surface can be cleaned easily. If the area gets colored, treat the surface of the tiles with protective agent preventing coloring pigments from penetrating into the microrelief and microvoids that might be present on the surface of the tiles. To protect porcelain gres from stains and dirt we recommend using treatment offered by FILA (Italy), for example FILA Stop Dirt.

Porcelain gres	Internal tiling	Rectified	2 mm
		Not rectified	3-4 mm (depending on the tile size)
	External tiling	Rectified	6-8 mm (depending on the tile size)
		Not rectified	
Wall tile	Internal tiling	2 mm	

Облицовочная плитка

Облицовочная плитка

**Porcelain gres care has a number of specific features.** After tile laying it is necessary to clean the surface as soon as possible, treat it with a lean acid solution, having wetted tile grout lines with water beforehand. In 15 minutes, it is recommended to clean the whole surface with clean water. When using cleaning agents, which contain strong acids, it is necessary to avoid their contact with the tile grout line. Polished and lapped porcelain gres shall require special care during laying and further use. Polishing and lapping result in the opening of micropores on the surface of the porcelain gres. Oil and colouring substances penetrating into these pores can result in the formation of permanent stains. It is important:

Облицовочная плитка

— to prevent the application of an adhesive compound at the face of the tile. If the adhesive compound is applied to the tile face, immediately remove it with a clean wet cloth;

Облицовочная плитка

— to use float grout of the same color as the tiles. When using contrasting float grout, it is necessary to test it on a small area first in order to make sure that the surface can be easily cleaned. If coloring occurs, it is recommended to treat the surface with a protective agent, for example FILA Stop Dirt (Italy), preventing penetration of coloring agents into micropores, which might be on the surface of the tile.

Облицовочная плитка

— to avoid using abrasive cleaning agents as to prevent scratches;
— to put a mat to clean the shoes at the entrance door of the premises with the polished or lapped porcelain gres floor;

Облицовочная плитка

— to restrict the use of polished and lapped porcelain gres in the eating areas and places where it is planned to use coloring agents, oils and other liquids (due to the increasing risk related to higher slipping of the material);

Облицовочная плитка

— to treat the surface with special means after laying to prevent the penetration of oil, grease and colouring agents into the micropores at the tile face;

Облицовочная плитка

— it is strongly recommended to test any and all cleaning agents, chemical compounds and float grout on a small concealed area first in order to prevent any undesired effect on the faced surface. FILA (Italy), offers a wide range of polished and lapped porcelain gres care products. Before using of any chemical products, read carefully the manufacturer’s requirements.

Облицовочная плитка

Regular cleaning. Cleaning is necessary for restoring the original appearance of the surface. Thorough cleaning shall be performed with the use of neutral detergents. Large areas can be cleaned with professional floor-cleaning machines in combination with manual cleaning, when necessary. Abrasive and wax-containing materials are not recommended for use. Heavily stained areas shall be cleaned with specialized floor cleaners and, if necessary, stain removers for ceramic surfaces may be used.

Облицовочная плитка

**Read carefully the manufacturer’s instructions for all the materials used!**



## ПОЯСНЕНИЯ К ТАБЛИЦЕ ТЕХНИЧЕСКИХ ХАРАКТЕРИСТИК

**Водопоглощение** — отношение массы воды, поглощенной образцом при полном насыщении, к массе образца в сухом состоянии. Водопоглощение для керамического гранита (группа BIa) определяется согласно **EN ISO 10545-3** и составляет не более 0,5%. Согласно европейским нормам **EN14411** керамические плитки полусухого прессования по водопоглощению делятся на группы:

- группа BIa** — с низким водопоглощением E ≤ 0,5%
- группа BIb** — с низким водопоглощением 0,5 < E ≤ 3%
- группа BIIa** — с водопоглощением 3% < E ≤ 6%
- группа BIIb** — с водопоглощением 6% < E ≤ 10%
- группа BIII** — с водопоглощением E >10%

**Сопrotивление глазури растрескиванию** — характеристика, показывающая, выдерживает ли глазурь плиток воздействие высоких температур (159±1 °C) и давления (500±20 кПа) без растрескивания.

**Прочностные характеристики** согласно **EN ISO 10545-4** характеризуются разрушающим усилием, разрушающей нагрузкой и пределом прочности при изгибе при приложении с определенной скоростью усилия на середину плитки.

**Разрушающее усилие** — величина силы, в ньютонах, при которой испытываемый образец разрушается, определяется по шкале прибора.

**Разрушающая нагрузка** — величина, в ньютонах, получаемая умножением величины разрушающего усилия на расстояние между опорными стержнями, деленное на ширину испытываемого образца.

**Предел прочности при изгибе** – величина, в ньютонах на мм<sup>2</sup>, получаемая делением величины рассчитанной разрушающей нагрузки на возведенную в квадрат наименьшую толщину испытываемого образца по линии разрушения.

**Устойчивость к глубокому истиранию** — одна из основных характеристик керамического гранита, требования к которой определяются международным стандартом **EN ISO10545-6**. Показывает, сколько кубических миллиметров теряет испытуемый материал при определенном абразивном воздействии. Во многом зависит от типа завершающей обработки плитки: шлифовки, полировки, пропитки синтетическим составом и пр. Важным фактором для данной характеристики является степень водопоглощения: чем она выше, тем устойчивость к глубокому истиранию ниже.

**4 Устойчивость к износу поверхности (класс износостойкости)** — одна из главных характеристик глазурованных напольных плиток (в том числе и глазурованного керамического гранита), от которой зависит, как долго поверхность плиток будет сохранять внешний вид без видимых изменений. Согласно европейским нормам EN14411 (приложение N), глазурованные керамические плитки классифицируются на 6 групп в зависимости от их износостойкости:

**Класс 0** Глазурованные керамические плитки данного класса не рекомендуется применять для напольных покрытий.

**Класс 1** Для напольных покрытий помещений, не имеющих абразивных загрязнений, с использованием обуви с мягкой подошвой или без обуви (например, ванные комнаты в жилых помещениях и спальни без непосредственного входа снаружи).

**Класс 2** Для напольных покрытий помещений с минимальным количеством абразивных загрязнений, с использованием мягкой или обычной обуви (например, жилые помещения в домах, за исключением кухонь, прихожих и аналогичных помещений с частой ходьбой. Указанное не относится к специальной обуви, например, обуви на шпильке).

**Класс 3** Для напольных покрытий помещений с небольшим количеством абразивных загрязнений, с использованием обычной обуви и с частой ходьбой (например, кухни, прихожие, коридоры, балконы, лоджии и террасы. Указанное не относится к специальной обуви, например, обуви на шпильке).

**Класс 4** Для напольных покрытий помещений с небольшим количеством абразивных загрязнений, с регулярной ходьбой, с нагрузками большими, чем для степени 3 (например, производственные кухни, гостиницы, выставочные и торговые помещения).

**Класс 5** Для напольных покрытий помещений с небольшим количеством абразивных загрязнений, с интенсивной ходьбой в течение продолжительного времени, в результате чего применяемые глазурованные керамические плитки подвергаются чрезвычайным нагрузкам (например, общественные зоны, такие как торговые центры, вестибюли аэропортов, фойе гостиниц, общественные пешеходные дорожки и промышленные зоны).

**Тон** — цветовая тональность партии керамической плитки или керамического гранита, которая может немного отличаться от заявленного цвета. Тон обозначается на упаковке цифрой.

**Калибр (рабочий размер)** — условное обозначение производственного размера, устанавливаемого для процесса изготовления, которому должен соответствовать фактический размер в пределах допустимых отклонений. Продукция сортируется по партиям одного производственного размера (калибра). Калибр указывается на упаковке.

**Коэффициент термического расширения** показывает, насколько происходит увеличение/уменьшение геометрических размеров плитки в процессе нагрева/охлаждения. Имеет большое значение при укладке больших площадей керамического гранита внутри помещений (для расчета компенсационных швов) и снаружи (для выбора способа крепления, определения типа используемого клея и расчета раскладочных швов).

**Сопrotивление термическому шоку** — способность керамических изделий выдерживать резкие колебания температуры. Зависит от физико-химических, термомеханических свойств материала, от формы, размеров изделий, условий их нагрева и охлаждения.

## NOTES TO THE SPECIFICATION TABLE

**Water absorption** — is the ratio of the mass of water absorbed by the sample at its full saturation to the dry mass of the sample. Water absorption rate of porcelain gres shall be defined according to **EN ISO 10545-3**. Water absorption rate shall not exceed 0.5%. According to the European standard **EN14411**, dry-press ceramic tiles are divided into the following groups according to the water absorption rate:

- BIa group** – low water absorption rate E≤ 0.5%
- BIb group** – low water absorption rate 0.5<E≤ 3%
- BIIa group** – water absorption rate 3% < E≤ 6%
- BIIb group** – water absorption rate 6%<E≤ 10%
- BIII group** – water absorption rate E>10%

Glaze cracking resistance — a feature indicating if the tile glaze can stand high temperature (159±1 °C) and pressure (500±20 kPa) without cracking.

**Strength properties**

According to **EN ISO 10545-4** strength properties include breaking load, breaking strength and modulus of rupture measured at a definite force speed applied in the middle of the tile.

**Breaking load** — a value of force, in Newton, the application of which causes the damage of the tested sample. It is measured according to a measuring instrument scale.

**Breaking strength** — a value, in Newton, generated by the multiplication of the breaking load and the distance between support bars divided by the width of the tested sample.

**Modulus of rupture** — a value, in Newton/mm, generated by the division of the estimated breaking strength by the squared minimum thickness of the tested sample along the fracture line.

**Deep abrasion resistance** — one of the major characteristics of porcelain gres, the standard value of which is set by the international standard EN ISO10545-6. It basically indicates the number of cubic millimeters the tested material loses under certain abrasive impact. It largely depends on the type of the tile final treatment: grinding, polishing, saturation with a synthetic mixture etc. Water absorption rate is also important for this parameter: the higher is water absorption rate, the lower is deep abrasion resistance rate.

**4 Resistance to surface abrasion (class of resistance)** is one of the major properties of glazed tiles for flooring which influences on how long the tile surface will preserve its exterior appearance without visible changes. According to the European standard EN14411 (Appendix N), glazed ceramic tiles are classified into 6 groups depending on their wear resistance:

**Class 0** Glazed ceramic tiles of this class are not recommended for floors.

**Class 1** is recommended for floors subject to no abrasive dirt, or areas where shoes with soft soles or no shoes are used (e.g. bathrooms in apartments and bedrooms without an entrance from the outside).

**Class 2** is recommended for floors subject to a minimum level of abrasive dirt and areas where shoes with soft sole or ordinary shoes are used (living premises in the houses, except for kitchen, entrance hall and similar premises involving much walking. This shall not include special shoes, e.g. high-heeled shoes).

**Class 3** is recommended for floors subject to a low level of abrasive dirt, areas where ordinary shoes are used and premises involving much walking (e.g. kitchen, entrance hall, corridors, balcony, loggia and terrace. This shall not include special shoes, e.g. high-heeled shoes).

**Class 4** is recommended for floors subject to a low level of abrasive dirt and premises subject to regular walking at the rate higher than for class 3 (e.g. kitchen at the production enterprise, hotels, showrooms and commercial premises).

**Class 5** is recommended for floors subject to a low level of abrasive dirt and premises subject to intense walking for a long period of time which puts an excessive load on the glazed ceramic tile (e.g. public premises, such as shopping malls, airport lounges, hotel lobbies, public pedestrian paths and industrial zones).

**Calibre (work size)** — is a conventional designation of manufacturing size of the tile set for the production process, the actual size of the tile shall correspond to, with account of certain tolerance limits. The product is sorted into lots of one production size (calibre). Size is marked on a package.

**Shade** — colour value of a ceramic tile or porcelain gres lot that can slightly differ from the declared colour. The shade is marked on a container with a number.

**Thermal expansion coefficient** indicates the increase/decrease of the tile dimensions during heating/cooling. It is extremely important for laying of porcelain gres over big areas indoors (to calculate the width of the expansive joints properly) and outdoors (in order to select the best suitable fastening option, type of adhesive compound and calculate tile-to-tile gaps).

**Thermal shock resistance** — the ability of ceramic items to endure sharp temperature changes. This parameter depends on various physical, chemical and thermomechanical properties of the material, its shape, size, heating and cooling conditions.

## ПОЯСНЕНИЯ К ТАБЛИЦЕ ТЕХНИЧЕСКИХ ХАРАКТЕРИСТИК

**☀ Морозостойкость** — способность керамических изделий, насыщенных водой, выдерживать без признаков разрушения многократное попеременное замораживание в воздушной среде и оттаивание в воде. Показатель морозостойкости – количество циклов (замораживаний/оттаиваний), которое выдерживает образец, не разрушаясь. Согласно процедуре контроля EN ISO 10545-12, цикл замораживания/оттаивания повторяют не менее 100 раз.

**Устойчивость к загрязнениям** определяется согласно норме ISO 10545-14. Различают три основных загрязняющих реагента: специальные чернила, спиртовой раствор йода и оливковое масло. Устойчивость керамической поверхности к загрязняющим реагентам классифицируется в зависимости от эффективности и от легкости их удаления.

Существуют четыре процедуры очистки, которые применяются в комбинации с соответствующими очищающими веществами (горячая вода, чистящее средство слабой концентрации, чистящее средство сильной концентрации, различные растворители).

**Процедура А** — проточная горячая вода.

**Процедура В** — ручная очистка чистящим средством слабой концентрации.

**Процедура С** — механическая очистка чистящим средством сильной концентрации.

**Процедура D** — погружение в соответствующий растворитель.

Класс присваивается после визуальной оценки результата. Наивысшим классом устойчивости к загрязнению и простоты удаления считается класс 5, наименьшим – класс 1. Минимально допустимый для керамического гранита – класс 3.

**Химическая устойчивость** — способность поверхности плитки (глазури) или керамического гранита выдерживать при комнатной температуре контакт с химическими веществами (бытовой химией, добавками для бассейнов, солями и кислотами) без изменения внешнего вида. Согласно норме ISO 10545-13, керамические плитки и керамический гранит классифицируются в порядке убывания устойчивости следующим образом:

**Неглазурованная (UGL)**

**Класс А** — отсутствие видимых изменений;

**Класс В** — видимые изменения на поверхностях среза;

**Класс С** — видимые изменения на поверхностях среза, на грани образца и на лицевой стороне.

**Глазурованная (GL)**

**Класс А** — отсутствие видимых изменений;

**Класс В** — значительные изменения внешнего вида;

**Класс С** — частичная или полная потеря первоначальной поверхности. Перед буквой, обозначающей класс, добавляют букву, обозначающую тип плитки: G – глазурованная, U – неглазурованная.Наличие в аббревиатуре буквы H указывает на устойчивость к кислотам и щелочам высокой концентрации, L – низкой концентрации, отсутствие буквы – устойчивость к бытовым химическим средствам и к добавкам для плавательных бассейнов. Таким образом, обозначение UHA, ULA или UA следует понимать как «плитка неглазурованная, соответствующая классу А», обозначение GHB, GLB или GB – как «плитка глазурованная, соответствующая классу В».

**Коэффициент трения**

Керамический гранит KERAMA MARAZZI тестируется на определение коэффициента трения скольжения по разработанному в Великобритании методу BCR (British Ceramic Research Association). Метод BCR предполагает применение классификационной шкалы от 0 до 1, согласно которой коэффициент трения 0,1 означает «опасно», коэффициент трения 0,9 — «отлично». Коэффициент трения BCR керамического гранита KERAMA MARAZZI обозначен как μ>0,4, что означает по классификационной шкале удовлетворительную степень сопротивления скольжению. В соответствии с методом испытаний BCR керамический гранит KERAMA MARAZZI — это продукция с нескользкой поверхностью, которая может использоваться в любых помещениях, где не предъявляются повышенные требования к противоскользящим свойствам. **Определение коэффициента трения скольжения не является обязательным для производителей при сертификации продукции, так как ни один из методов не включен в Европейские стандарты.**

### KERAMA MARAZZI

## NOTES TO THE SPECIFICATION TABLE

**☀ Frost resistance** — ability of water saturated ceramic items to resist without any damage the impact of multiple freezing in the air and thawing in water. Frost resistance degree is a number of cycles (freeze/thaw) a sample stands without any damage. According to EN ISO 10545-12 control procedures the freeze/thaw cycle is repeated not less than 100 times.

**Stains resistance** is defined in compliance with ISO 10545-14. There are three main polluting agents: special ink, iodine alcoholic solution, and olive oil. The resistance rate of a ceramic surface to polluting agents depends on the efficiency and ease of their removal. There are four cleaning procedures applied in combination with the corresponding cleaning agents (hot water, weak cleaning agent, strong cleaning agent, and various solvents).

**Procedure A** — running hot water.

**Procedure B** — manual cleaning with a weak cleaning agent.

**Procedure C** — mechanical treatment with a strong cleaning agent.

**Procedure D** — dipping into the corresponding solvent.

Stains resistance

The class is assigned upon completion of a visual assessment of the result. The highest class of stains resistance and stains removal ease is class 5; the lowest one is class 1. Minimum admissible class for porcelain gres is class 3.

Chemical stability

**Chemical stability** — ability of the tile (glaze) surface or porcelain gres to withstand a contact with chemical substances (household chemistry products, additives for pools, salts and acids) at room temperature without getting its appearance changed. Acc. to ISO 10545-13 ceramic tile and porcelain gres are classified into Chemical Stability groups as follows:

**Unglazed (UGL)**

**Class A** — no visual changes;

**Class B** — visual changes at the shear surface

**Class C** — visual changes at the shear surface, on the sample edge and on the front side.

**Glazed (GL)**

**Class A** — no visual changes;

**Class B** — strong changes of the appearance;

**Class C** — partial or full loss of the original surface.

Breaking strength

Before the letter of Class, a letter standing for the tile type (G-glazed, U-unglazed) is added. Letter H in the abbreviation indicates resistance to acids and alkali of high concentration; letter L indicates respectively low concentration. If none of these letters is added, it means that the tile is resistant to household chemical agents and additives for swimming pools. Thus, UHA, ULA or UA abbreviations stand for «unglazed tile belonging to A Class». GHB, GLB or GB abbreviations stand for «glazed tile, belonging to B Class».

**Frictional coefficient**

KERAMA MARAZZI porcelain gres has been tested with the help of the BCR (British Ceramic Research Association) method developed in Great Britain to define the coefficient of sliding friction. BCR method utilizes a classifying scale from 0 to 1. According to the scale 0.1 friction coefficient means «hazardous», while 0.9 friction coefficient means «excellent».

BCR friction coefficient of KERAMA MARAZZI porcelain gres is equal to μ>0.4, which is considered a satisfactory degree of friction resistance according to the classifying scale.

In compliance with BCR method, KERAMA MARAZZI porcelain gres is a product with skid-proof surface suitable for all types of premises with no tough requirements set to skid-proof properties.

Defining the friction coefficient

**! Defining the friction coefficient is not mandatory for the manufacturers undergoing the certification procedures, since none of the methods is included in the European standards.**

## ТЕХНИЧЕСКИЕ ХАРАКТЕРИСТИКИ | TECHNICAL FEATURES

Technical features of wall tiles

Frost resistance



Технические характеристики плитки для стен <p>Wall tiles technical features</p>	Метод испытания/ <p>Testing method</p>	Единица измерения/ <p>Measurement unit</p>	Средние фактические значения/ <p>Average actual values</p>	Нормативные значения/ <p>Normative values</p>	Стандарт для справки/ <p>Reference standard</p>
Максимальные отклонения рабочего (W) размера плиток от номинального (N) размера <p>The maximum deviations of the work (W) size of the tiles from the nominal (N) size</p>				±2% (±5mm)	EN 14411:2016 BIII <p>ГОСТ 13996-2019 BIII</p>
Допустимое отклонение среднего значения длины и ширины для каждой плитки (2 или 4 стороны) от рабочего размера (W) <p>The permissible deviation of the average size for each tile (2 or 4 sides) from the work size (W)</p>				±0,5% (±2mm) [N ≥ 15cm] <p>±0,75mm [7cm ≤ N &lt; 15cm]</p>	EN 14411:2016 BIII <p>ГОСТ 13996-2019 BIII</p>
Допустимое отклонение средней толщины плитки от рабочего размера <p>The permissible deviation of the average thickness of each tile from the work size thickness</p>	ISO 10545-2 <p>ГОСТ 27180</p>	% mm	соответствует satisfy	±10% (±0,5mm) [N ≥ 15cm] <p>±0,5mm [7cm ≤ N &lt; 15cm]</p>	EN 14411:2016 BIII <p>ГОСТ 13996-2019 BIII</p>
Максимальное отклонение по ортогональности относительно соответствующих рабочих размеров <p>The maximum permissible deviation from rectangularity related to the corresponding work sizes</p>				±0,5% (±2mm) [N ≥ 15cm] <p>±0,75mm [7cm ≤ N &lt; 15cm]</p>	EN 14411:2016 BIII <p>ГОСТ 13996-2019 BIII</p>
Максимальное отклонение по плоскостности: кривизна по центру относительно диагонали, рассчитанной согласно рабочим размерам <p>The maximum permissible deviation from flatness: centre curvature, related to diagonal calculated from the work sizes</p>				+0,5%(+2mm) / -0,3%(-1,5mm) [N ≥ 15cm] <p>+0,75mm /-0,5mm [7cm ≤ N &lt; 15cm]</p>	EN 14411:2016 BIII <p>ГОСТ 13996-2019 BIII</p>
Водопоглощение <p>Water absorption</p>	ISO 10545-3 <p>ГОСТ 27180</p>	%	15,7	Eb > 10	EN 14411:2016 BIII <p>ГОСТ 13996-2019 BIII</p>
Разрушающая нагрузка <p>Breaking strength</p>	ISO 10545-4 <p>ГОСТ 27180</p>	N	>630	мин 600 для толщины плитки ≥7,5 mm <p>min 600 for thickness of the tile ≥7,5 mm</p> <p>мин 200 для толщины плитки &lt;7,5 mm <p>min 200 for thickness of the tile &lt;7,5 mm</p></p>	EN 14411:2016 BIII <p>ГОСТ 13996-2019 BIII</p>
Предел прочности при изгибе <p>Modulus of rupture</p>	ISO 10545-4 <p>ГОСТ 27180</p>	N/mm <sup>2</sup>	≥ 20	мин 12 для толщины плитки ≥7,5 mm <p>min 12 for thickness of the tile ≥7,5 mm</p> <p>мин 15 для толщины плитки &lt;7,5 mm <p>min 15 for thickness of the tile &lt;7,5 mm</p></p>	EN 14411:2016 BIII <p>ГОСТ 13996-2019 BIII</p>
Сопротивление термическому шоку <p>Thermal shock resistance</p>	ISO 10545-9		соответствует satisfy	пройдено по ISO 10545-9 <p>passed ISO 10545-9</p>	EN 14411:2016 BIII
Сопротивление глазури растрескиванию <p>Crazing resistance</p>	ISO 10545-11 <p>ГОСТ 27180</p>		выдерживает resist	пройдено по ISO 10545-11 <p>passed ISO 10545-11</p> <p>стойкая по ГОСТ 27180 <p>resistant to GOST 27180</p></p>	EN 14411:2016 BIII <p>ГОСТ 13996-2019 BIII</p>
Устойчивость к бытовым химическим средствам и к добавкам для плавательных бассейнов <p>Resistance to household chemicals and swimming pool salts</p>	ISO 10545-13 <p>ГОСТ 27180</p>	класс class	A	min B	EN 14411:2016 BIII <p>ГОСТ 13996-2019 BIII</p>
Устойчивость к загрязнениям <p>Resistance to staining</p>	ISO 10545-14	класс class	соответствует satisfy	min 3 (GL)	EN 14411:2016 BIII <p>ГОСТ 13996-2019 BIII</p>

## ТЕХНИЧЕСКИЕ ХАРАКТЕРИСТИКИ | TECHNICAL FEATURES

Технические характеристики плитки для стен и фасадов Wall & facade technical features	Метод испытания/ Testing method	Единица измерения/ Measurement unit	Средние фактические значения/ Average actual values	Нормативные значения/ Normative values	Стандарт для справки/ Reference standard
Максимальные отклонения рабочего (W) размера плиток от номинального (N) размера The maximum deviations of the work (W) size of the tiles from the nominal (N) size				±2% (±5mm)	EN 14411:2016 Bla ГОСТ 13996-2019 Bla
Допустимое отклонение среднего значения длины и ширины для каждой плитки (2 или 4 стороны) от рабочего размера (W) The permissible deviation of the average size for each tile (2 or 4 sides) from the work size (W)				±0,6% (±2mm) [N ≥ 15cm] ±0,9mm [7cm ≤ N < 15cm]	EN 14411:2016 Bla ГОСТ 13996-2019 Bla
Допустимое отклонение средней толщины плитки от рабочего размера The permissible deviation of the average thickness of each tile from the work size thickness	ISO 10545-2 ГОСТ 27180	% mm	соответствует satisfy	±5% (±0,5mm) [N ≥ 15cm] ±0,5mm [7cm ≤ N < 15cm]	EN 14411:2016 Bla ГОСТ 13996-2019 Bla
Максимальное отклонение по ортогональности относительно соответствующих рабочих размеров The maximum permissible deviation from rectangularity related to the corresponding work sizes				±0,5% (±2mm) [N ≥ 15cm] ±0,75mm [7cm ≤ N < 15cm]	EN 14411:2016 Bla ГОСТ 13996-2019 Bla
Максимальное отклонение по плоскостности: кривизна по центру относительно диагонали, рассчитанной согласно рабочим размерам The maximum permissible deviation from flatness: centre curvature, related to diagonal calculated from the work sizes				±0,5% (±2mm) [N ≥ 15cm] ±0,75mm [7cm ≤ N < 15cm]	EN 14411:2016 Bla ГОСТ 13996-2019 Bla
Водопоглощение Water absorption	ISO 10545-3 ГОСТ 27180	%	3,2	3 < Eb ≤ 6	EN 14411:2016 Bla ГОСТ 13996-2019 Bla
Разрушающая нагрузка Breaking strength	ISO 10545-4 ГОСТ 27180	N	>1400	min 1000	EN 14411:2016 Bla ГОСТ 13996-2019 Bla
Предел прочности при изгибе Modulus of rupture	ISO 10545-4 ГОСТ 27180	N/mm <sup>2</sup>	≥ 32	≥ 22	EN 14411:2016 Bla ГОСТ 13996-2019 Bla
Сопrotивление термическому шоку Thermal shock resistance	ISO 10545-9		соответствует satisfy	пройдено по ISO 10545-9 passed ISO 10545-9	EN 14411:2016 Bla
Сопrotивление глазури растрескиванию Crazing resistance	ISO 10545-11 ГОСТ 27180		выдерживает resist	пройдено по ISO 10545-11 passed ISO 10545-11 стойкая по ГОСТ 27180 resistant to GOST 27180	EN 14411:2016 Bla ГОСТ 13996-2019 Bla
Морозостойкость Frost resistance	ISO 10545-12 ГОСТ 27180	циклы cycles	100	100	EN 14411:2016 Bla ГОСТ 13996-2019 Bla
Устойчивость к бытовым химическим средствам и к добавкам для плавательных бассейнов Resistance to chemicals for household use and swimming pool salts	ISO 10545-13 ГОСТ 27180	класс class	A	min B	EN 14411:2016 Bla ГОСТ 13996-2019 Bla
Устойчивость к загрязнениям Stain resistance	ISO 10545-14	класс class	соответствует satisfy	min 3 (GL)	EN 14411:2016 Bla ГОСТ 13996-2019 Bla



## ТЕХНИЧЕСКИЕ ХАРАКТЕРИСТИКИ | TECHNICAL FEATURES

Технические характеристики керамического гранита Porcelain gres technical features	Метод испытания/ Testing method	Единица измерения/ Measurement unit	Средние фактические значения / Average actual values	Нормативные значения/ Normative values	Стандарт для справки/ Reference standard
Максимальные отклонения рабочего (W) размера плиток от номинального (N) размера The maximum deviations of the work (W) size of the tiles from the nominal (N) size				±2% (±5mm)	EN 14411:2016 Bla ТУ 23.31.10-012-04693313-2017
Допустимое отклонение среднего значения длины и ширины для каждой плитки (2 или 4 стороны) от рабочего размера (W) The permissible deviation of the average size for each tile (2 or 4 sides) from the work size (W)				±0,6% (±2mm) [N ≥ 15cm] ±0,9mm [7cm ≤ N < 15cm]	EN 14411:2016 Bla ТУ 23.31.10-012-04693313-2017
Допустимое отклонение средней толщины плитки от рабочего размера The permissible deviation of the average thickness of each tile from the work size thickness	ISO 10545-2 ГОСТ 27180	% mm	соответствует satisfy	±5% (±0,5mm) [N ≥ 15cm] ±0,5mm [7cm ≤ N < 15cm]	EN 14411:2016 Bla ТУ 23.31.10-012-04693313-2017
Максимальное отклонение по ортогональности относительно соответствующих рабочих размеров The maximum permissible deviation from rectangularity related to the corresponding work sizes				±0,5% (±2mm) [N ≥ 15cm] ±0,75mm [7cm ≤ N < 15cm]	EN 14411:2016 Bla ТУ 23.31.10-012-04693313-2017
Максимальное отклонение по плоскостности: кривизна по центру относительно диагонали, рассчитанной согласно рабочим размерам The maximum permissible deviation from flatness: centre curvature, related to diagonal calculated from the work sizes				±0,5% (±2mm) [N ≥ 15cm] ±0,75mm [7cm ≤ N < 15cm]	EN 14411:2016 Bla ТУ 23.31.10-012-04693313-2017
Водопоглощение Water absorption	ISO 10545-3 ГОСТ 27180	%	0,08	Eb ≤ 0,5	EN 14411:2016 Bla ТУ 23.31.10-012-04693313-2017
Разрушающая нагрузка Breaking strength	ISO 10545-4 ГОСТ 27180	N	>1800 >1300	мин 1300 для толщины плитки ≥7,5 мм min 1300 for thickness of the tile ≥7,5 mm мин 700 для толщины плитки <7,5 мм min 700 for thickness of the tile <7,5 mm	EN 14411:2016 Bla
Предел прочности при изгибе Modulus of rupture	ISO 10545-4 ГОСТ 27180	N/mm <sup>2</sup>	≥ 45 [N ≥ 15cm] ≥ 40 [7cm ≤ N < 15cm]	≥ 35	EN 14411:2016 Bla ТУ 23.31.10-012-04693313-2017
Устойчивость к глубокому истиранию (UGL) Resistance to deep abrasion (UGL)	ISO 10545-6	mm <sup>3</sup>	≤ 145	≤ 175	EN 14411:2016 Bla ТУ 23.31.10-012-04693313-2017
Устойчивость к износу поверхности (GL) Resistance to surface abrasion (GL)	ISO 10545-7	класс class	по каталогу by catalog	1 – 5	EN 14411:2016 Bla ТУ 23.31.10-012-04693313-2017
Коэффициент термического расширения Thermal expansion coefficient	ISO 10545-8 ГОСТ 27180	x10 <sup>-6</sup> °C <sup>-1</sup>	≤ 9	заявленное значение value declared	EN 14411:2016 Bla
Сопrotивление термическому шоку Thermal shock resistance	ISO 10545-9		соответствует satisfy	пройдено по ISO 10545-1 passed ISO 10545-1	EN 14411:2016 Bla
Морозостойкость Frost resistance	ISO 10545-12 ГОСТ 27180	циклы cycles	150	пройдено по ISO 10545-1 passed ISO 10545-1 150	EN 14411:2016 Bla ТУ 23.31.10-012-04693313-2017
Устойчивость к бытовым химическим средствами для плавательных бассейнов Resistance to chemicals for household use and swimming pool salts	ISO 10545-13	класс class	A	min B	EN 14411:2016 Bla
Устойчивость к кислотам и щелочам низкой концентрации Resistance to low concentration acids and bases	ISO 10545-13	класс class	LA	заявленное значение value declared	EN 14411:2016 Bla
Устойчивость к загрязнениям Stain resistance	ISO 10545-14	класс class	соответствует satisfy	min 3 (GL) заявленное значение (UGL) value declared (UGL)	EN 14411:2016 Bla
Коэффициент трения Friction coefficient	B.C.R.		μ > 0,4	μ > 0,4	D.D. №236 14/6/89
Сопrotивление скольжению Skid resistance	RAMP		по каталогу by catalog	R9 - R13 ABC	DIN 51130 DIN 51097

Плитки для стен Wall tiles							
	Толщина номинальная, мм / Tile nominal thickness, mm	Количество плитки в коробке, шт. / Pieces in a box, pcs	Количество плитки в коробке, м <sup>2</sup> / Sqm in a box, m <sup>2</sup>	Средний вес коробки брутто, кг / Average gross weight of a box, kg	Количество коробок на поддоне, шт. / Boxes on a pallet, pcs	Количество плитки на поддоне, м <sup>2</sup> / Sqm in a pallet, m <sup>2</sup>	Вес поддона брутто, кг / Gross weight of a pallet, kg
8,5 x 28,5	6,9	52	1,26	15,9	64 / 32	80,64 / 40,32	1048 / 539
8,5 x 28,5 структура / structure	8,5	44	1,07	13,9	64 / 32	68,48 / 34,24	920 / 475
8,5 x 28,5 грань / chamfer	9,2	40	0,97	15,0	64 / 32	62,08 / 31,04	990 / 510
7,4 x 15	6,9	96	1,07	13,5	32	34,24	465
7,4 x 15 pureice	6,9	96	1,07	12,5	32	34,24	430
7,4 x 15 микс / mix	8,2	88	0,98	12,9	32	31,36	445
7,4 x 15 грань / chamfer	9,2	80	0,89	12,6	32	28,48	435
15 x 15	6,9	48	1,08	13,3	32	34,56	455
15 x 15 структура / structure	6,9	48	1,08	12,0	32	34,56	415
15 x 15 шестигран. / esg	6,9	48	1,02	12,5	32	32,64	430
15 x 15 структура шестигран. / structure esg	6,9	48	1,02	11,45	32	32,64	396
15 x 15 структура / structure	7,7	44	0,99	12,75	32	31,68	438
15 x 15 структура / structure	8,2	40	0,9	11,4	32	28,8	395
9,9 x 20	6,9	52	1,03	13,0	48	49,44	655
9,9 x 20 структура / structure	6,9	52	1,03	11,5	48	49,44	582
9,9 x 20 структура / structure	6,9	52	1,03	12,0	48	49,44	606
9,9 x 20 структура / structure	8,0	46	0,91	12,1	48	43,68	611
9,9 x 20 структура / structure	9,2	40	0,8	12,3	48	38,4	621
15 x 40	8,0	22	1,32	18,8	24 / 36	31,68 / 47,52	481 / 707
15 x 40 структура / structure	8,0	22	1,32	16,7	36	47,52	631
15 x 40 структура / structure	9,3	19	1,14	16,3	36	41,04	617
15 x 40 грань / chamfer	9,5	18	1,08	18,0	24 / 36	25,92 / 38,88	462 / 678
20 x 20	6,9	26	1,04	12,4	48 / 96	49,92 / 99,84	625 / 1220
20 x 20 структура / structure	6,9	26	1,04	10,6	48 / 96	49,92 / 99,84	539 / 1048
20 x 20 структура / structure	8,3	22	0,88	11,4	96	84,48	1124
20 x 23,1	6,9	22	0,76	9,7	72	54,72	728
20 x 30	6,9	25	1,5	18,0	32 / 64	48 / 96	610 / 1180
20 x 30 панель / panel	7,7	23	1,38	17,1	64	88,32	1124
20 x 30 структура / structure	8,6	20	1,2	15,6	32 / 64	38,4 / 76,8	529 / 1028
25 x 40	8,0	11	1,1	15,0	72	79,2	1110
25 x 40 структура / structure	8,8	10	1	14,0 / 14,6	72	72,0	1038 / 1081
25 x 40 структура / structure	9,5	9	0,9	13,5	72	64,8	1002
20 x 50	8,0	12	1,2	16,4	28 / 56	33,6 / 67,2	489 / 950
25 x 75	9,0	6	1,125	17	54	60,75	948
25 x 75 структура / structure	9,0	6	1,125	16,5	54	60,75	921
25 x 75 структура / structure	11,0	5	0,938	16,5	54	50,652	921
30 x 60	9,0	7	1,26	18,9	40	50,4	786
30 x 60 структура / structure	9,0	7	1,26	17,7	40	50,4	738
30 x 60 структура / structure	10,5	6	1,08	18,25 / 19,0	40	43,2	760 / 790

Плитки для стен Wall tiles							
	Толщина номинальная, мм / Tile nominal thickness, mm	Количество плитки в коробке, шт. / Pieces in a box, pcs	Количество плитки в коробке, м <sup>2</sup> / Sqm in a box, m <sup>2</sup>	Средний вес коробки брутто, кг / Average gross weight of a box, kg	Количество коробок на поддоне, шт. / Boxes on a pallet, pcs	Количество плитки на поддоне, м <sup>2</sup> / Sqm in a pallet, m <sup>2</sup>	Вес поддона брутто, кг / Gross weight of a pallet, kg
30 x 89,5	11,0	5	1,343	24,5	36	48,348	912
30 x 89,5 структура / structure	12,5	4	1,074	21,5	36	38,664	804
30 x 89,5 структура / structure	13,5	4	1,074	24,2	36	38,664	901
40 x 120	10,0	3	1,44	24,9	21	30,24	553
40 x 120 структура / structure	10,5	3	1,44	25,8	21	30,24	572
40 x 120 панель / panel	12,0	3	1,44	26,5	18	25,92	507

Плитки мозаичные керамический гранит Porcelain gres mosaic tiles							
	Толщина номинальная, мм / Tile nominal thickness, mm	Количество плитки в коробке, шт. / Pieces in a box, pcs	Количество плитки в коробке, м <sup>2</sup> / Sqm in a box, m <sup>2</sup>	Средний вес коробки брутто, кг / Average gross weight of a box, kg	Количество коробок на поддоне, шт. / Boxes on a pallet, pcs	Количество плитки на поддоне, м <sup>2</sup> / Sqm in a pallet, m <sup>2</sup>	Вес поддона брутто, кг / Gross weight of a pallet, kg
26 x 30	7	10	0,59	8,0	48	28,32	414
29,8 x 29,8	3,5	12	1,066	7,45	36	38,376	286
30,1 x 30,1	6,9	7	0,634	9,0	36	22,824	342

Плитки для стен и фасадов Wall & Facade tiles							
	Толщина номинальная, мм / Tile nominal thickness, mm	Количество плитки в коробке, шт. / Pieces in a box, pcs	Количество плитки в коробке, м <sup>2</sup> / Sqm in a box, m <sup>2</sup>	Средний вес коробки брутто, кг / Average gross weight of a box, kg	Количество коробок на поддоне, шт. / Boxes on a pallet, pcs	Количество плитки на поддоне, м <sup>2</sup> / Sqm in a pallet, m <sup>2</sup>	Вес поддона брутто, кг / Gross weight of a pallet, kg
8,5 x 28,5	9,0	1,02	42	18,1	48	48,96	899

# УПАКОВКА ДЕКОРАТИВНЫХ ЭЛЕМЕНТОВ



РАЗМЕР	Кол.	СЕРИИ	РАЗМЕР	Кол.	СЕРИИ
<b>КЕРАМИЧЕСКАЯ ПЛИТКА. БОРДЮРЫ ДЛЯ СТЕН</b>					
9,8 x 1,5	80	Бордюор «карандаш»	6,5 x 6,5	26	для всех серий
9,8 x 4,4	60	Альба	9,8 x 9,8	25	для всех серий
9,8 x 5	25	Барельеф	9,8 x 9,8	30	остальные серии данного формата
9,8 x 3	60	Прованс, Капри	7,4 x 15	38	для всех серий
15 x 2	40	Лонгория	7,4 x 15	40	Клемансо, Фрагонар
15 x 3	40	Багет (все серии данного формата)	10,4 x 12	45	для всех серий
15 x 3,1	40	Пикарди, Алькасар	15 x 15	36	Лонгория, Барио
15 x 6,7	28	Пикарди	15 x 15	38	все серии данного формата
15 x 7,2	40	Виченца	15 x 15 esg	38	все серии данного формата
15 x 7,4	40	Граньяно, Авеллино, Клемансо	15 x 40	9	Ноттингем
20 x 0,6	42	бисер (бордюор «карандаш»)	15 x 40	10	все серии данного формата
20 x 1,35	44	бисер (бордюор «карандаш»)	15 x 89,5	6	Гран Виа
20 x 1,4	40	бисер (бордюор «карандаш»)	20 x 9,8	28	Олимпия
20 x 1,5	32	Бордюор «карандаш»	20 x 9,8	34	Золотой Пляж, Бланше
20 x 1,5	40	Бордюор «карандаш»	20 x 9,8	40	Праяно
20 x 1,5	50	Бордюор «карандаш» (10 платина)	20 x 20	30	для всех серий
20 x 3,1	30	Вилла Флоридиана	20 x 23,1	24	Макарена
20 x 3,6	32	Капри, Большое путешествие	20 x 23,1	26	для всех серий
20 x 5	15	Багет (все серии данного формата)	20 x 30	20	все серии данного формата
20 x 5,7	32	Александрия, Золотой пляж, Летний Сад, Вилла Флоридиана, Баккара, Лютеция, Туари	20 x 50	12	все серии данного формата
			25 x 40	10	все серии данного формата
			30 x 60	4	все серии данного формата
20 x 6,3	28	Резиденция, Формиелло, Стокгольм, Алькала, Ретиро	25 x 75	5	Борсари
			25 x 75	6	все серии данного формата
20 x 6,3	32	Кошки-мышки, Позитано, Капри, Кантри Шик	28,5 x 8,5	8	Гамма, Аккорд, Монпарнас
			30 x 89,5	4	Контарини, Майори, Гренель, Руаяль, Турнон
20 x 9,8	34	Летний Сад, Золотой Пляж, Александрия, Резиденция	40 x 120	3	для всех серий
25 x 2	40	Бордюор «карандаш»	<b>КЕРАМИЧЕСКАЯ ПЛИТКА. ВСТАВКИ ДЛЯ СТЕН</b>		
25 x 4	20	Лаурито	4,9 x 4,9	38	Виченца, Клемансо
25 x 4,2	22	Мерлетто, Багатель, Сорбонна	4,9 x 4,9	42	Граньяно, Авеллино, Виченца Майолика
25 x 5,4	30	Мерлетто, Трокадеро, Багатель, Гран Пале, Сияние	5 x 5	27	Александрия
25 x 5,5	13	Багет (все серии данного формата)	7,7 x 7,7	33	Лаурито
25 x 5,5	28	Борсари	12 x 16	36	Версаль (овал)
25 x 5,5	30	Астория	14,5 x 14,5	28	Каподимонте
25 x 7,5	18	Лаурито	16 x 16	18	Сорбонна (круг)
25 x 7,7	30	Лаурито, Сорбонна	<b>КЕРАМИЧЕСКАЯ ПЛИТКА. ПАННО ДЛЯ СТЕН</b>		
25 x 8	28	Борсари, Ориенте	15 x 80	5	Бельканто
25 x 8	30	Астория, Город на воде, Низида	19,8 x 19,8	8	Прованс
29,8 x 2,5	45	Бордюор «карандаш»	30 x 30	10	Виченца
30 x 2,5	27	Бордюор «карандаш»	30 x 60	5	Пикарди
30 x 3	24	Бордюор «карандаш»	30 x 80	5	Летний Сад
30 x 3,1	24	Вилла Флоридиана	40 x 60	5	Александрия
30 x 5	13	Багет (все серии данного формата)	45 x 45	4	Виченца
30 x 5,7	30	Александрия, Золотой пляж, Летний Сад, Вилла Флоридиана, Баккара	50 x 75	3	Борсари
			50 x 80	2	Мерлетто
30 x 7,2	16	Контарини, Гренель, Руаяль, Турнон	60 x 40	2	Пикарди, Площадь Испании, Зимний сад
30 x 7,2	18	Майори, Сад Моне	60 x 90	1	Сад Моне
30 x 7,2	20	Вирджилиано, Марсо, Булонь, Версаль, Маритимос, Гинардо	60 x 100	2	Кантри Шик
			60 x 120	1	Булонь, Маритимос
30 x 12	9	Марсо, Сад Моне, Версаль, Линарес	60 x 179	1	Контарини
30 x 14,5	16	Альма	75 x 75	2	Город на воде
30 x 14,5	14	Каподимонте	80 x 60	3	Золотой пляж
40 x 3	22	Сафьян, Вилланелла, Бельканто, Пикарди, Венсен, Площадь Испании, Сибелес, Флораль	90 x 90	1	Майори, Раваль
40 x 3,4	22	Пикарди, Венсен, Орсе, Прадо, Монфорте, Зимний сад	120 x 120	1	Марсо
			120 x 150	1	Резиденция
40 x 6	22	Трокадеро, Гран Пале	300 x 160	1	Лаурито
40 x 7,2	28	Площадь Испании, Лирия, Флораль, Сорренто, Орсе	<b>КЕРАМИЧЕСКАЯ ПЛИТКА. МОЗАИЧНЫЕ ДЕКОРЫ.</b>		
40 x 7,7	28	Пикарди, Сорбонна, Лаурито	15 x 40	10	Орсе, Площадь Испании, Лирия, Флораль
50 x 6,3	22	Резиденция, Формиелло, Стокгольм, Алькала, Ретиро	20 x 30	12	Александрия, Золотой пляж, Летний Сад, Баккара, Макарена, Бенидорм
60 x 7,2	10	Вирджилиано, Сад Моне, Версаль, Маритимос	25 x 25	8	Рамбла
			20 x 50	10	Резиденция, Алькала, Ретиро
60 x 14,5	8	Каподимонте	20 x 40	6	Эскориал
75 x 12	8	Ориенте	25 x 40	8	Сорбонна, Гран Пале, Сияние
89,5 x 14,5	6	Раваль	25 x 75	5	Астория, Борсари, Город на воде
			30 x 30	7	Версаль
			30,1 x 30, 1	8	Фрагонар
			30 x 31,5	5	Контарини
			30 x 32	5	Руаяль, Турнон



РАЗМЕР	Кол.	СЕРИИ	РАЗМЕР	Кол.	СЕРИИ
<b>КЕРАМИЧЕСКАЯ ПЛИТКА. ПЛИНТУСЫ</b>					
20 x 10	26	Резиденция, Кантри Шик	30 x 30	8	Александрия
20 x 10	34	Алькала, Ретиро, Параллель	30 x 4,8	24	Александрия
20 x 40	6	Прадо, Монфорте	30 x 31,5	5	Контарини
25 x 15	13	Мерлетто, Лаурито, Трокадеро, Багатель, Сорбонна, Гран Пале, Сады Сабатини	42,7 x 42,7	7	Сафьян
			46,5 x 9,8	12	Гренель
30 x 15	8	Каподимонте, Вирджилиано, Марсо, Сад Моне, Версаль, Линарес	<b>КЕРАМИЧЕСКИЙ ГРАНИТ. ДЕКОРЫ МОЗАИЧНЫЕ</b>		
<b>КЕРАМИЧЕСКИЙ ГРАНИТ. ПЛИНТУСЫ</b>					
40,2 x 7,6	30	Пантеон	9,8 x 9,8	45	Фрагонар
<b>КЕРАМИЧЕСКИЙ ГРАНИТ. ДЕКОРЫ ДЛЯ ПОЛА</b>					
20 x 23,1	26	Буранелли, Виченца	25,1 x 25,1	8	Гран Пале
24 x 24	7	Паласио	30 x 9,8	15	Фрагонар
29 x 33,4	7	Площадь Испании, Раваль, Парк Гуэля	30 x 30	6	Версаль, Фрагонар
30 x 30	8	Виченца	<b>КЕРАМИЧЕСКИЙ ГРАНИТ. СТУПЕНИ</b>		
30 x 30	8	Вилла Флоридиана	30 x 30	4	Виченца, Золотой Пляж, Александрия
40,2 x 40,2	4	Пантеон, Мраморный дворец, Орсе, Линарес, Лирия, Флораль	40,2 x 40,2	4	Пантеон
50,2 x 50,2	4	Резиденция, Сорбонна, Формиелло	<b>КЕРАМИЧЕСКИЙ ГРАНИТ. ПОДСТУПЕНКИ</b>		
<b>КЕРАМИЧЕСКИЙ ГРАНИТ. БОРДЮРЫ ДЛЯ ПОЛА</b>					
30 x 4,9	24	Золотой пляж, Виченца	30 x 9,6	24	Виченца, Золотой Пляж, Александрия
30 x 7	16	Алькала	40,2 x 9,6	13	Пантеон
30 x 7,2	24	Вилла Флоридиана	<b>КЕРАМИЧЕСКИЙ ГРАНИТ. ВСТАВКИ</b>		
40,2 x 19,6	8	Пантеон	4,9 x 4,9	36	Золотой пляж, Виченца
40,2 x 9,6	9	Пантеон	4,9 x 4,9	52	Лонгория
40,2 x 8	8	Орсе	7 x 7	36	Алькала
40,2 x 8	9	Лирия	7 x 7	46	Алькала
40,2 x 7,2	8	Линарес	7,2 x 7,2	18	Мраморный дворец
40,2 x 7,7	8	Флораль	7,2 x 7,2	33	Линарес
40,2 x 7,2	26	Мраморный дворец	7,2 x 7,2	36	Простоун, Вилла Флоридиана
50,2 x 9,6	20	Формиелло, Резиденция, Сорбонна	7,7 x 7,7	50	Флораль
<b>КЕРАМИЧЕСКИЙ ГРАНИТ. ВСТАВКИ</b>					
4,9 x 4,9	36	Золотой пляж, Виченца	8 x 8	33	Орсе
4,9 x 4,9	52	Лонгория	8 x 8	50	Лирия
7 x 7	36	Алькала	9,6 x 9,6	20	Пантеон
7 x 7	46	Алькала	9,6 x 9,6	22	Формиелло
7,2 x 7,2	18	Мраморный дворец	9,6 x 9,6	25	Резиденция, Сорбонна
7,2 x 7,2	33	Линарес	9,7 x 9,7	20	Парнас
7,2 x 7,2	36	Простоун, Вилла Флоридиана	9,8 x 9,8	30	Сансеверо, Лаурито, Амальфи, Капри
7,7 x 7,7	50	Флораль	10 x 10	25	Лоредан, Каподимонте, Каштан, Сад Моне
8 x 8	33	Орсе	14,5 x 14,5	34	Помильяно
8 x 8	50	Лирия			
9,6 x 9,6	20	Пантеон			
9,6 x 9,6	22	Формиелло			
9,6 x 9,6	25	Резиденция, Сорбонна			
9,7 x 9,7	20	Парнас			
9,8 x 9,8	30	Сансеверо, Лаурито, Амальфи, Капри			
10 x 10	25	Лоредан, Каподимонте, Каштан, Сад Моне			
14,5 x 14,5	34	Помильяно			

# PACKAGING OF DECORATIVE ELEMENTS



SIZE	Num.	COLLECTION	SIZE	Num.	COLLECTION
<b>CERAMIC TILE. BORDERS FOR WALL</b>					
9,8 x 1,5	80	Border «pencil»	6,5 x 6,5	26	All collections
9,8 x 4,4	60	Alba	9,8 x 9,8	25	All collections
9,8 x 5	25	Bas-relief	9,8 x 9,8	30	other series of this format
9,8 x 3	60	Provence, Capri	7,4 x 15	38	All collections
15 x 2	40	Longoria	7,4 x 15	40	Clemenceau, Fragonard
15 x 3	40	Framing (All collections)	10,4 x 12	45	All collections
15 x 3,1	26	Picardy, Alcazar	15 x 15	36	Longoria, Barrio
15 x 6,7	28	Picardy	15 x 15	38	All collections
15 x 7,2	40	Vicenza	15 x 15 esg	38	All collections
15 x 7,4	40	Gragnano, Avellino, Clemenceau	15 x 40	10	All collections
20 x 0,6	42	Beads (Border «pencil»)	15 x 40	9	Nottingham
20 x 1,35	44	Beads (Border «pencil»)	15 x 89,5	6	Gran Via
20 x 1,4	40	Beads (Border «pencil»)	20 x 9,8	34	All collections
20 x 1,5	32	Border «pencil»	20 x 9,8	34	Golden Beach, Blanche
20 x 1,5	40	Border «pencil»	20 x 9,8	28	Olimpia
20 x 1,5	50	Border «pencil» (10 platinum)	20 x 9,8	40	Prajano
20 x 3,1	30	Villa Floridiana	20 x 20	30	All collections
20 x 3,6	32	Capri, Grand tour	20 x 23,1	24	El Saler, Macarena
20 x 5	15	Framing (All collections)	20 x 23,1	26	All collections
20 x 5,7	32	Alexandria, Golden Beach, Summer Garden, Villa Floridiana, Baccarat, Lutetia	20 x 30	20	All collections
20 x 6,3	28	Louvre, Residence, Formiello, Stockholm, Alcala, Retiro	20 x 50	12	All collections
20 x 6,3	32	Cat and Mouse, Positano, Capri, Country Chic	25 x 40	10	All collections
20 x 9,8	34	Summer Garden, Golden Beach, Alexandria, Residence	30 x 60	4	All collections
25 x 2	40	Border «pencil»	25 x 75	5	Borsari
25 x 4	20	Laurito	25 x 75	6	All collections
25 x 4,2	22	Merletto, Bagatelle, Sorbonne	28,5 x 8,5	8	Scale, Accord, Montparnasse
25 x 5,4	30	Merletto, Trocadero, Bagatelle, Grand palais, Radiance	30 x 89,5	4	Contarini, Maioti, Grenelle, Royal, Tournon
25 x 5,5	13	Framing, All collections	40 x 120	3	All collections
25 x 5,5	28	Borsari	<b>CERAMIC TILE. INSERTS FOR WALL</b>		
25 x 5,5	30	Astoria	4,9 x 4,9	38	Vicenza, Clemenceau
25 x 5,7	32	Thoiry	4,9 x 4,9	42	Gragnano, Avellino, Vicenza Maiolica
25 x 7,5	18	Laurito	5 x 5	27	Alexandria
25 x 7,7	30	Laurito, Sorbonne	7,7 x 7,7	33	Laurito
25 x 8	28	Borsari, Oriente	12 x 16	36	Versailles (oval)
25 x 8	30	Astoria, City on the Water, Nisida	14,5 x 14,5	28	Capodimonte
29,8 x 2,5	45	Border «pencil»	16 x 16	18	Sorbonne (circle)
30 x 2,5	27	Border «pencil»	<b>CERAMIC TILE. PANEL FOR WALL</b>		
30 x 3	24	Border «pencil»	15 x 80	5	Belcanto
30 x 3,1	24	Villa Floridiana	19,8 x 19,8	8	Provence
30 x 5	13	Framing (All collections)	30 x 30	10	Vicenza
30 x 5,7	30	Alexandria, Golden Beach, Summer Garden, Villa Floridiana, Baccarat	30 x 60	5	Picardy
30 x 7,2	16	Contarini, Grenelle, Royal, Tournon	30 x 80	5	Summer Garden
30 x 7,2	18	Maioti, Jardin de monet	40 x 60	5	Alexandria
30 x 7,2	20	Virgilliano, Marceau, Boulogne, Versailles, Maritimos, Guinardo	45 x 45	4	Vicenza
30 x 12	9	Marceau, Jardin de monet, Versailles, Linares	50 x 75	3	Borsari
30 x 14,5	16	Alma	50 x 80	2	Merletto
30 x 14,5	14	Capodimonte	60 x 40	2	Picardy, Plaza de España, Winter garden
40 x 3	22	Saffian, Villanella, Belcanto, Picardy, Vincennes, Plaza de España, Cibeles, Floral	60 x 90	1	Jardin de monet
40 x 3,4	22	Picardy, Vincennes, Orsay, Prado, Monforte, Winter garden	60 x 100	2	Country Chic
40 x 6	22	Trocadero, Grand palais	60 x 120	1	Boulogne, Maritimos
40 x 7,2	28	Plaza de España, Liria, Floral, Sorrento, Orsay	60 x 179	1	Contarini
40 x 7,7	28	Picardy, Laurito, Sorbonne	75 x 75	2	City on the Water
50 x 6,3	22	Residence, Formiello, Stockholm, Alcala, Retiro	80 x 60	3	Golden Beach
60 x 7,2	10	Virgilliano, Jardin de monet, Versailles, Maritimos	90 x 90	1	Maiori, Raval
60 x 14,5	8	Capodimonte	120 x 120	1	Marceau
75 x 12	8	Oriente	120 x 150	1	Residence
89,5 x 14,5	6	Raval	300 x 160	1	Laurito
<b>CERAMIC TILE. MOSAIC DECORS.</b>					
15 x 40	10	Orsay, Plaza de España, Liria, Floral	15 x 40	10	Orsay, Plaza de España, Liria, Floral
20 x 30	12	Alexandria, Golden Beach, Summer Garden, Baccarat, Macarena, Бенидорм	20 x 30	12	Alexandria, Golden Beach, Summer Garden, Baccarat, Macarena, Бенидорм
25 x 25	8	Rambla	25 x 25	8	Rambla
20 x 50	10	Residence, Alcala, Retiro	20 x 50	10	Residence, Alcala, Retiro
20 x 40	6	Escorial	20 x 40	6	Escorial
25 x 40	8	Sorbonne, Grand palais, Radiance	25 x 40	8	Sorbonne, Grand palais, Radiance
25 x 75	5	Astoria, Borsari, City on the Water	25 x 75	5	Astoria, Borsari, City on the Water
30 x 30	7	Versailles	30 x 30	7	Versailles
30,1 x 30,1	8	Fragonard	30,1 x 30,1	8	Fragonard
30 x 31,5	5	Contarini	30 x 31,5	5	Contarini
30 x 32	5	Royal, Tournon	30 x 32	5	Royal, Tournon



SIZE	Num.	COLLECTION	SIZE	Num.	COLLECTION
<b>CERAMIC TILE. PLINTH</b>					
20 x 10	26	Residence, Louvre, Country Chic	30 x 30	8	Alexandria
20 x 10	34	Alcala, Retiro, Parallel	30 x 4,8	24	Alexandria
20 x 40	6	Prado, Monforte	30 x 31,5	5	Contarini
25 x 15	13	Merletto, Laurito, Trocadero, Bagatelle, Sorbonne, Grand palais, Sabatini gardens	42,7 x 42,7	7	Saffian
30 x 15	8	Capodimonte, Virgilliano, Marceau, Jardin de monet, Versailles, Linares	46,5 x 9,8	12	Grenelle
<b>PORCELAIN GRES. PLINTH</b>					
40,2 x 7,6	30	Pantheon	<b>PORCELAIN GRES. DECORS MOSAIC</b>		
<b>PORCELAIN GRES. BORDERS FOR FLOOR</b>					
20 x 23,1	26	Buranelli, Vicenza	30 x 30	4	Vicenza, Golden Beach, Alexandria
24 x 24	7	Palacio	40,2 x 40,2	4	Pantheon
29 x 33,4	7	Plaza de España, Raval, Park Güell	<b>PORCELAIN GRES. DECORS</b>		
30 x 30	8	Vicenza	9,8 x 9,8	45	Fragonard
30 x 30	8	Villa Floridiana	25,1 x 25,1	8	Grand palais
40,2 x 40,2	4	Pantheon, Marble palace, Orsay, Linares, Liria, Floral	30 x 9,8	15	Fragonard
50,2 x 50,2	4	Residence, Sorbonne, Formiello	30 x 30	6	Versailles, Fragonard
<b>PORCELAIN GRES. DECORS FOR FLOOR</b>					
30 x 4,9	24	Golden Beach, Vicenza	<b>PORCELAIN GRES. RISERS</b>		
30 x 7	18	Alcala	30 x 9,6	24	Vicenza, Golden Beach, Alexandria
30 x 7,2	24	Villa Floridiana	40,2 x 9,6	13	Pantheon
40,2 x 19,6	8	Pantheon	<b>PORCELAIN GRES. INSERTS</b>		
40,2 x 9,6	9	Pantheon	4,9 x 4,9	36	Golden Beach, Vicenza
40,2 x 8	8	Orsay	4,9 x 4,9	52	Longoria
40,2 x 8	9	Liria	7 x 7	36	Alcala
40,2 x 7,2	8	Linares	7 x 7	46	Salamanca
40,2 x 7,7	8	Floral	7,2 x 7,2	18	Marble palace
40,2 x 7,2	26	Marble palace	7,2 x 7,2	33	Linares
50,2 x 9,6	20	Formiello, Residence, Sorbonne	7,2 x 7,2	36	Pro Stone, Villa Floridiana
<b>PORCELAIN GRES. INSERTS</b>					
4,9 x 4,9	36	Golden Beach, Vicenza	7,7 x 7,7	50	Floral
4,9 x 4,9	52	Longoria	8 x 8	33	Orsay
7 x 7	36	Alcala	8 x 8	50	Liria
7 x 7	46	Salamanca	9,6 x 9,6	20	Pantheon
7,2 x 7,2	18	Marble palace	9,6 x 9,6	22	Formiello
7,2 x 7,2	33	Linares	9,6 x 9,6	25	Residence, Sorbonne
7,2 x 7,2	36	Pro Stone, Villa Floridiana	9,7 x 9,7	20	Parnassus
7,7 x 7,7	50	Floral	9,8 x 9,8	30	Sansevero, Laurito, Amalfi, Capri
8 x 8	33	Orsay	10 x 10	25	Loredan, Capodimonte, Jardin de Monet
8 x 8	50	Liria	14,5 x 14,5	34	Pomigliano
9,6 x 9,6	20	Pantheon			
9,6 x 9,6	22	Formiello			
9,6 x 9,6	25	Residence, Sorbonne			
9,7 x 9,7	20	Parnassus			
9,8 x 9,8	30	Sansevero, Laurito, Amalfi, Capri			
10 x 10	25	Loredan, Capodimonte, Jardin de Monet			
14,5 x 14,5	34	Pomigliano			

## СЕРТИФИКАЦИЯ

Являясь одной из ведущих компаний в европейской керамической индустрии, KERAMA MARAZZI разделяет ценности устойчивого развития и стремится улучшить свой экологический след, ежегодно направляя на это значительные инвестиции. Экологическая декларация продукции подтверждает нашу приверженность сохранению окружающей среды в соответствии с самыми строгими международными стандартами.

В 2020 году KERAMA MARAZZI провела оценку жизненного цикла (Life Cycle Assessment, LCA) для керамогранитной напольной плитки, производимой по технологии Bla в Орле и Малино, а также настенной плитки, выпускаемой в Орле по стандарту EN 14411. Компания успешно прошла процесс аудита, по итогам которого получена Экологическая декларация продукции (Environmental Product Declaration, EPD). Она официально подтверждена независимым итальянским институтом CERTIQUALITY.

EPD является одним из важнейших документов для компаний, работающих на международном рынке строительства и отделки. Так, предоставление сертификатов LCA и EPD является обязательным для участия в государственных тендерах в странах Северной Европы.

Помимо прочих аспектов, экологическая декларация освещает улучшение корпоративных экологических показателей, таких как:

- сокращение количества отходов,
- сокращение количества потребляемого сырья,
- энергосбережение,
- уменьшение отрицательного воздействия на окружающую среду.

Экологическое воздействие продукта на протяжении всего жизненного цикла оценивается в соответствии с международными стандартами ISO 14040-44, EN 15804, EN 15978.

Декларация EPD и Климатическая декларация KERAMA MARAZZI зарегистрированы и опубликованы на официальном сайте EPD [www.environdec.com](http://www.environdec.com)



## CERTIFICATIONS

KERAMA MARAZZI, a leading company in the European ceramic industry, recognises the value of sustainability and aims to improve its ecological footprint with significant investments every year. The Environmental Product Declaration certifies our commitment to environmental quality in accordance with the highest international standards.

In 2020, KERAMA MARAZZI performed a Life Cycle Assessment (LCA) of its porcelain gres floor tile manufactured using Bla technology in Orel and Malino, as well as its wall tile produced in Orel in conformity with the EN 14411 standard. The company successfully passed the audit, based on findings from which it obtained Environmental Product Declaration (EPD). It is officially confirmed by the independent Italian institute CERTIQUALITY.

EPD is a crucial document for companies operating in the international construction and finishing market. For example, a company is required to produce LCA and EPD certificates to be eligible to participate in state-run tenders in Northern European countries.

Apart from other aspects, Environmental Product Declaration covers the improvement of corporate environmental indicators, such as

- reduction of emissions,
- reduction of raw materials consumption,
- energy saving,
- mitigation of adverse environmental impacts.

The environmental effects of a product throughout its life cycle are assessed in conformity with the international standards ISO 14040-44, EN 15804, EN 15978.

The EPD and Climate Declaration of KERAMA MARAZZI are registered and published on the official website of EPD at [www.environdec.com](http://www.environdec.com).

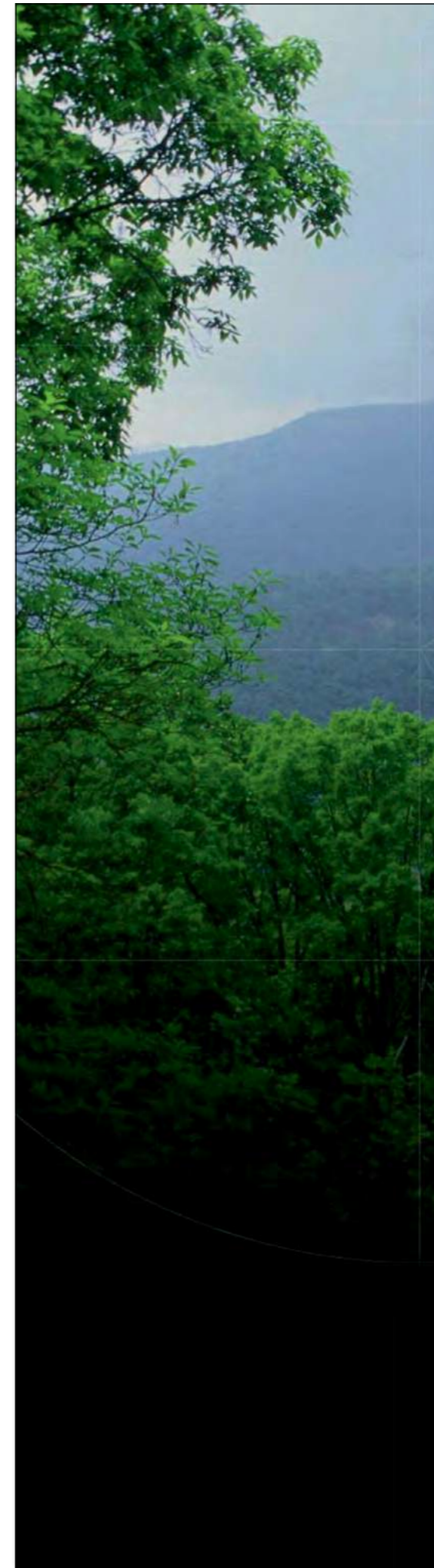

## CERTIFICATE EPD REGISTRATION

This document is to confirm that

### KERAMA MARAZZI LLC

has published an Environmental Product Declaration for

### GLAZED AND UNGLAZED CERAMIC TILES OF MEDIUM SIZE

with registration number S-P-01479  
in the International EPD® System.

The EPD has been developed in accordance with ISO 14025, the General Programme Instructions for the International EPD® System and the reference PCR 2012:01 and 2012:01-Sub-PCR-D. Verification was performed by Certiquality Srl.

This document is valid until 2025-10-19, or until the EPD is de-registered and no longer published at [www.environdec.com](http://www.environdec.com).

Sebastian Welling  
Secretariat of the International EPD® System  
Stockholm, Sweden, 2020-12-03

# СЕРТИФИКАЦИЯ

Некоторые серии керамического гранита KERAMA MARAZZI изготовлены как минимум на 10% из вторично используемого материала. Для этих материалов проведена добровольная сертификация с привлечением независимой международной организации CERTIQUALITY.

Продукция KERAMA MARAZZI сертифицирована по классу A+ в отношении летучих органических веществ, что означает полное отсутствие выделения органических соединений в воздух.

Продукция KERAMA MARAZZI полностью соответствует требованиям сертификации LEED (Leadership in Energy and Environmental Design) – всемирно признанной системы добровольной экологической сертификации, одной из ключевых в области энергетики и окружающей среды. Это является важным условием для использования материалов KERAMA MARAZZI в проектах «зелёного» строительства.

KERAMA MARAZZI является членом Совета по экологическому строительству (Green Building Council Russia), который способствует развитию всех аспектов экологического строительства – от проектирования до внедрения энергоэффективных технологий.

В 2013 году независимый итальянский институт CERTIQUALITY выдал сертификат UNI-EN 14411 и знак соответствия KEYMARK 023 продукции KERAMA MARAZZI. В рамках сертификации проведена оценка контроля за соблюдением технологий производства, включая элементы системы управления качеством ISO 9001, на предприятиях в Орле и пос. Малино.







Сертификат CERTIQUALITY UNI-EN 14411:2016 и знак соответствия KEYMARK 023 подтверждают высокое качество продукции KERAMA MARAZZI, ее полное соответствие единым европейским нормативам и техническим характеристикам, а также безопасность для человека и окружающей среды.

KEYMARK – общеевропейская маркировка, основанная на системе сертификации независимой третьей стороной, подтверждающей соответствие продукта требованиям соответствующих европейских норм. Знак присваивается по результатам:

- проведения испытаний продукта на соответствие требованиям европейских норм;
- оценки системы документации, на основании которой проводится выпуск и проверка продукции;
- проведения аудита на месте производства.

Так как KEYMARK является европейским знаком, все испытания проводятся в соответствии с действующими нормами Европейского комитета по стандартизации. Качество маркированных продуктов гарантировано по всей Европе, благодаря чему отпадает необходимость проведения дополнительных проверок и инспекций.

Сертификат предоставления права на использование маркировки CERTIQUALITY-UNI/CEN KEYMARK находится на сайте Certiquality UNI EN 14411, LLC KERAMA MARAZZI.

	Экологичный продукт Ecological product		Не образует дыма No toxic fumes
	Не выделяет вредных веществ No hazardous emissions		Химическая стойкость Chemical resistance
	Негорючий материал Non-flammable		Полная переработка Fully Recyclable

# CERTIFICATIONS

Some series of porcelain gres from KERAMA MARAZZI are at least 10% derived from recycled materials. These materials underwent voluntary certification by engaging the independent international organization CERTIQUALITY.

KERAMA MARAZZI products are certified to the class A+ for VOC (Volatile Organic Compounds), which means no emissions of organic substances in the air.

KERAMA MARAZZI products fully meet the requirements of LEED certification (Leadership in Energy and Environmental Design), a globally recognized system of voluntary ecological certification, one of the major certifications in the field of energy and environment. This is an important precondition for using KERAMA MARAZZI materials in green construction projects.

KERAMA MARAZZI is a member of Green Building Council Russia, which contributes to the development of all aspects of green construction, ranging from design to the implementation of energy efficient technologies.

In 2013, the independent Italian institute CERTIQUALITY issued UNI-EN 14411 certificate and KEYMARK 023 conformity mark in respect of KERAMA MARAZZI products. Certification entailed the assessment of control of compliance with manufacturing technologies, including the elements of the ISO 9001 quality management system, at manufacturing facilities in Orel and the town of Malino.

The certificate CERTIQUALITY UNI-EN 14411:2016 and the conformity mark KEYMARK 023 confirm the high quality of the products by KERAMA MARAZZI, their full conformity with the uniform European standards and technical specifications, as well as safety for humans and the environment.

KEYMARK is European-wide marking based on the system of certification by an independent third party which confirms the conformity of the product with the requirements of the respective European standards. The mark is issued based on the results of:

- holding of the tests of the product for conformity with the requirements of the European standards;
- assessment of the documentation system which serves as the basis for the release and checking of the products;
- performance of an audit at the production site.

Since KEYMARK is a European mark, all tests are conducted in conformity with the applicable standards of the European Committee for Standardization. The quality of the marked products is guaranteed throughout Europe, which eliminates the necessity of carrying out supplemental checks and inspections.

The certificate granting the right to use the marks CERTIQUALITY-UNI/CEN KEYMARK is available from the website of Certiquality UNI EN 14411, LLC KERAMA MARAZZI.

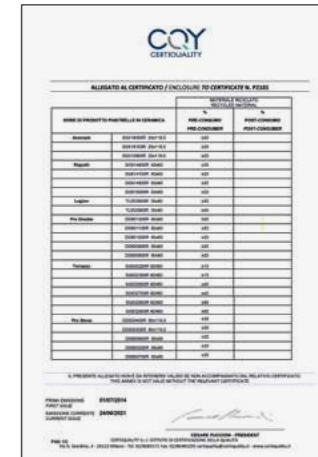



# СЕРТИФИКАЦИЯ

Сертификат ГОСТ Р — документ, подтверждающий качество выпускаемой продукции и соответствие заявляемым стандартам и требованиям Российской Федерации.

Техническое свидетельство (ТС), выданное Министерством регионального развития Российской Федерации, подтверждает пригодность продукции KERAMA MARAZZI для облицовки наружных стен зданий и сооружений различного назначения, в том числе в конструкциях навесных фасадных систем для «видимого» способа крепления плит, на территории России.



# CERTIFICATIONS

The GOST R Certificate is the document which confirms the quality of the products manufactured and compliance with the standards applied for and the requirements of the Russian Federation.

The Technical Approval (TA) issued by the Ministry of Regional Development of the Russian Federation confirms the suitability of KERAMA MARAZZI's products for cladding of outer walls of buildings and structures for various purposes, including the structures of curtain wall systems for the "visible" method of fastening of slabs, within the territory of Russia.



# РЕГИОНАЛЬНЫЕ ПОДРАЗДЕЛЕНИЯ ГРУППЫ KERAMA MARAZZI

## REGIONAL OFFICES OF KERAMA MARAZZI

### КЕРАМА ЦЕНТР

Москва: (495) 795-00-85, 795-00-45, 795-30-60  
E-mail: info@kerama-marazzi.ru

### БАЛТКЕРАМА

Санкт-Петербург: (812) 655-62-15, 655-62-16  
E-mail: spbinfo@kerama-marazzi.ru

### КЕРАМА-ЗОЛОТОЕ КОЛЬЦО

ОП Самара: (846) 379-40-56  
ОП Ульяновск: (8422) 59-58-99  
ОП Оренбург: (3532) 43-09-11  
ОП Ярославль: (4852) 59-36-29  
ОП Нижний Новгород: (831) 422-12-34  
E-mail: info.goldenring@kerama-marazzi.ru

### КОМПАНИЯ ДОН-КЕРАМА

Ростов-на-Дону: (863) 299-45-99, 303-03-23  
E-mail: doninfo@kerama-marazzi.ru

### ЕНИСЕЙ-КЕРАМА

Красноярск: (391) 275-20-43, 275-20-44,  
275-20-45, 275-21-01  
E-mail: eniseiinfo@kerama-marazzi.ru

### ИРКУТСК-КЕРАМА

Иркутск: (3952) 500-531  
E-mail: irk-info@kerama-marazzi.ru

### КЕРАМА-ВОЛГОГРАД

Волгоград: (8442) 260-442, 260-441  
E-mail: volgogradinfo@kerama-marazzi.ru

### КЕРАМА-ЕКАТЕРИНБУРГ

Екатеринбург: (343) 342-04-05, 342-25-00  
Челябинск: (351) 220-33-23  
E-mail: ekaterinburginfo@kerama-marazzi.ru

### КЕРАМА-КМВ

Пятигорск: (8793) 36-73-36  
E-mail: kmvinfo@kerama-marazzi.ru

### КЕРАМА-КМВ ОП КРАСНОДАР

Краснодар: (861) 203-00-33  
E-mail: krasnodar\_info@kerama-marazzi.ru

### КЕРАМА-КРЫМ

Симферополь: (3652) 500-860  
E-mail: crimeainfo@kerama-marazzi.ru

### КЕРАМА-ПЕРМЬ

Пермь: (342) 212-75-61, 212-78-61  
E-mail: perminfo@kerama-marazzi.ru

### КЕРАМА-СОЧИ

Сочи: (862) 255-96-65, 253-95-08  
E-mail: info\_sochi@kerama-marazzi.ru

### КЕРАМА МАРАЦЦИ УКРАИНА

Киев: (10 380 44) 593-50-01, 593-50-02  
E-mail: krayinfo@kerama-marazzi.ua

### ОКА-КЕРАМА

Орел: (4862) 200-500  
E-mail: oka\_sk@kerama-marazzi.ru

### ПРЕДСТАВИТЕЛЬСТВО KERAMA MARAZZI В РЕСПУБЛИКЕ КАЗАХСТАН

Нур-Султан: (7172) 55-05-30, (775) 222-52-52  
E-mail: info@kerama-marazzi.kz

### СИБИРЬ-КЕРАМА

Новосибирск: (383) 335-85-13, 335-85-14  
E-mail: sibirinfo@kerama-marazzi.ru  
Омск: (3812) 62 78 79  
E-mail: omskinfo@kerama-marazzi.ru

### УФА-КЕРАМА

Уфа: (347) 246-10-17, 246-10-18, 216-35-87  
E-mail: ufainfo@kerama-marazzi.ru

### ЮГРА-КЕРАМА

Тюмень: (3452) 38-52-00  
E-mail: tyumeninfo@kerama-marazzi.ru

### KERAMA BALTICS

Riga, Latvia: (00 371) 67-795-261  
E-mail: balticsinfo@kerama-marazzi.com

В настоящем каталоге представлен керамический гранит, произведённый на заводах ООО «КЕРАМА МАРАЦЦИ». Предприятия расположены в г. Орёл (ул. Итальянская, 5) и в Московской области (Ступинский район, пос. Малино, гл. путь ж/д Бекасово–Воскресенск, 336 км, вл. 3, стр. 1). Производитель оставляет за собой право в любой момент и без предварительного предупреждения изменить приводимые в данном каталоге сведения и технические характеристики, которые не должны рассматриваться как безусловно обязательные. Специфика процесса обжига керамических материалов может привести к изменению веса, цвета и размеров. Иллюстративный материал является эскизным предложением. Ответственность за правильность расчётов несет мастер, выполняющий работы. Цвет иллюстративного материала максимально приближен к реальности, в степени, допустимой для офсетной печати. Средний вес приведён для общего информирования потребителей. Фактический вес может отличаться от указанного в зависимости от артикулов, типа поверхности, использованной глазури и т. п.

This catalogue presents the porcelain gres collections, produced by LLC "KERAMA MARAZZI". The plants located in Orel (Italienskaya, 5) and Moscow region (3/1, 336 km of Bekasovo–Voskresensk main line, Stupino district, Malino). The producer reserves the right at any time and without prior notice to change the information and technical characteristics given in this catalogue, none of which are to be considered legally binding. Weight, colours and dimensions are subject to normal variations resulting from the ceramic firing process. The illustrative material is a sketch. It is the responsibility of a master laying tiles to supply measurements and quantities required. Within the limits of printed material, the colours and aesthetic features of products illustrated correspond as closely as possible to those of the actual products. Average weight is shown for general information. Actual weight can vary depending on particular article, tile surface, glaze used etc.

**KERAMA MARAZZI**

[kerama-marazzi.com](http://kerama-marazzi.com)

